

SAV

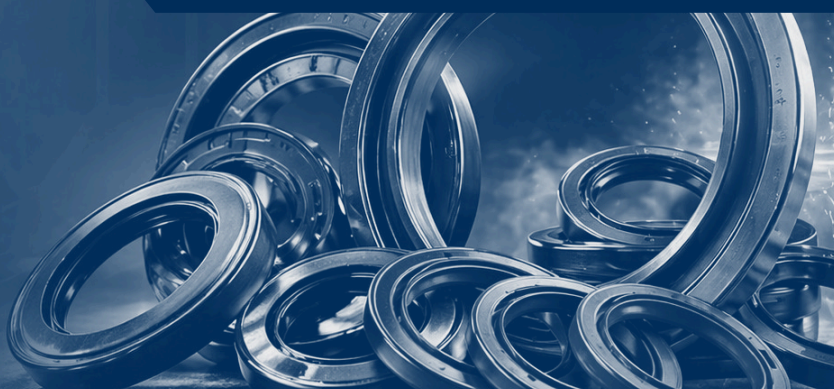

CATÁLOGO ELECTRÓNICO

2026



SAV



**RETENES SAV, TRADICIÓN E HISTORIA,
SOCIO EN LA INNOVACIÓN DE SU MARCA.**

retensav.com.ar

3 ÍNDICE

4

CATÁLOGO ELECTRÓNICO

134

ABREVIATURAS

136

RECOMENDACIONES TÉCNICAS

147

CERTIFICADO

148

DISEÑOS TÉCNICOS

164

REDES SOCIALES

CATÁLOGO ELECTRÓNICO

N° SAV	EJE	ALOS	ALT	TIPO	O	COMP	APLICACIÓN
5025	20,00	40,00	6,00	LX	L	NBR/MVQ/FPM	Fiat Someca M45 / Bomba inyectora
5027	48,42	81,00	11,90	LX	L	NBR/MVQ	Apache Sembradora maíz tipo III / Eje rueda derecha e izquierda
5029	35,00	62,00	10,00	LX	L	NBR/MVQ/FPM	Deutz / Mando accionamiento, polea 50HP – Peugeot 403/404/504 / Caja de velocidad, salida C38 / Scania // PEUGEOT C38 // Trator Massey Ferguson 3640/400-Bomba Inyectora // Saída de caixa
5030	20,00	47,00	10,00	LX	L	NBR	Ika Rambler 380 / Dirección, servo freno
5031	28,00	40,00	7,00	LX	L	NBR/MVQ/FPM	Don Roque RV125M/RV150M/RV150 Hidro / Caja de cuchillas en baño de aceite / MB OM 352-352/A Cam. Medios / Pesados / Onibus-Compresor de ar dianteiro
5032	44,45	62,15	6,35	MT	L	NBR	Ika Rambler 380 / Rueda delantera con resorte
5033	50,80	120,00	14,28	MZ01	L	NBR	Ika Jeep/Rambler 380 / Rueda trasera diferencial nacional – Yanmar / Cigüeñal (YS pulverizador)
5035	52,40	81,00	11,50	KX	L	NBR/MVQ	Ika UA13B estanciera / Distribución
5036	52,40	81,00	11,50	KZ	L	NBR	Marani Cosechadora (2000) / Manga embrague (caja de velocidades)
5038	39,42	80,27	14,25	MZ02	L	NBR	Chevrolet Chevy Saginaw/Pick Up (1964/1970) – Dodge D100 (1974/1976) / Piñón
5039	40,10	61,16	12,70	KZ	L	NBR	Gema Cosechadora / Caja de velocidades, diferencial, plataforma y juntadora de maíz 5 con mando
5040	29,00	46,46	11,50	LZ	L	NBR	Rycsa Cosechadora / Sin fin elevador de granos, sin fin superior elevador de granos
5045	44,85	61,42	9,52	MZ	L	NBR/MVQ	Chevrolet C30/Chevy Saginaw (1971/1976) / Distribución
5047	47,63	75,33	6,35	LT	L	NBR/ACM	Chevrolet Veraneio 3100 / Cubo de rueda / GM 3100-Cubo de roda dianteira
5048	46,00	75,28	6,35	LX	L	NBR	La Atómica Acoplado / 4 Ruedas, tanque (2000 litros)
5050	17,00	40,00	6,00	LX	L	NBR	Apache Sembradora maíz tipo IV / Maza rueda apretadora con rodillo
5053	25,00	40,00	8,00	LX	L	NBR/MVQ/FPM	Agrícola – Fiat 619/697 / Árbol de levas / Yanmar pulverizador -Arvore de manivelas
5056	22,00	47,00	10,00	LZ	L	NBR	M. Benz L1618/1620 / Polea tensora
5057	25,00	47,00	10,00	LX	L	NBR	Fiat 619/697 / Caja dirección superior (común) – M. Benz 1114 / Freno servo recto /ALFA/FIAT/FNM 70/130-Caixa de direção
5060	30,00	47,00	10,00	LX	L	NBR	Agrícola – Fiat 180/210/215 – Scania / Bomba de agua / ALFA/FIAT/FNM 180/210/215/D9500 // SCANIA 141//Agrícola //TOBATA RCM100/M130/140-Bomba d´agua /// eixo (rocadeira)
5063	25,00	62,00	10,00	LX	L	NBR/MVQ	Deutz Motor F8 / Turbo ventilador
5065	38,00	62,00	10,00	LX	L	NBR/MVQ	Peugeot 403/404/504 (hasta chasis 2244687) / Rueda delantera
5069	40,00	62,00	10,00	LX	L	NBR	Agrale Tractor T4200 – Deutz A85/130/AX120 / Caja de cambios / Agrale T4200-Caixa de mudanças
5070	42,00	62,00	10,00	LX	L	NBR/MVQ	Bernardin M24 / Tapa sin fin, descarga de tolva – Deutz A65 / Caja de cambios
5071	45,00	62,00	12,00	LX	L	NBR/MVQ	Fiat 25R / Rueda guía oruga – Hanomag R35/40 / Distribución
5072	45,00	62,00	10,00	LX	L	NBR/MVQ	M. Benz OM449 – Scania L75 / Caja dirección – Deutz (Motor F8) / Turbo ventilador / MB OM449 LP331 // SCANIA L75/B7- Setor (TRW) // Caixa de direção
5075	28,50	34,92	3,10	MT	L	NBR	Ika Jeep (1956/1982)/Rural / Dirección, brazo auxiliar / WYLLIS Aero (65/69)/Jeep (56/82)/Rural/Pick Up(60/82) // FORD Pampa - Braco Auxiliar - Pino central / Caixa de direção
5077	19,00	47,00	8,00	LZ	L	NBR	Industrial
5078	15,00	30,00	7,00	LX	L	NBR/MVQ	M. Benz L311/317/911/LO911 / Bomba de agua / TOYOTA OM 324 // MB Cam. Medios / Onibus-Bomba d´ agua externo
5079	34,93	53,49	12,30	LX	L	NBR	Marani Cosechadora (2000/2001) / Caja cojinete, molinete retractil, soporte de caja sin fin, caja cojinete despajador

CATÁLOGO ELECTRÓNICO

N° SAV	EJE	ALOS	ALT	TIPO	O	COMP	APLICACIÓN
5080	62,00	100,00	12,00	LZ	L	NBR	Agrícola
5081	17,00	40,00	3,00	MT01	L	NBR	M. Benz, Fiat
5083	20,00	47,00	3,00	MT01	L	NBR	Fiat Superson L55 / Bomba inyectora
5084	20,00	40,00	10,00	LZ	L	NBR/MVQ	Hanomag R35/40 / Bomba de agua - M. Benz OM326 - Scania 111/114/140/141/142 / Bomba inyectora interna / MB OM 326- LP331 // SCANIA 140-141-142-bomba inyectora interna
5085	17,00	28,00	7,00	LX	L	NBR/MVQ/FPM	M. Benz 1112/1114 - Valmet 62/65 / Bomba inyectora / MB OM321/326 // VALMET 62/65-Bomba inyectora
5086	20,00	40,00	7,90	LX	L	NBR/MVQ	Agrícola - Scania 75/76/110/114 / Bomba inyectora / Scania 75/76/110/111/140-Bomba inyectora
5087	20,00	35,00	7,00	LX	L	NBR/MVQ	Bosch / Compresor de aire - Gema Cosechadora / Sin fin recolector y cargador / Bosch // wapsa // Yanmar TC10/11-Compresor de ar // Caixa de mudancas-tampa esquerda
5088	17,00	34,00	4,00	LX	L	NBR	Agrícola
5089	17,00	28,00	5,00/ 8,00	MR02	L	NBR	M. Benz L1521 / Dirección hidráulica
5090	19,00	32,00	7,00	LX	L	NBR/MVQ	Di Tella 1500 (1962/1967) / Distribución, reforma
5091	66,68	112,70	11,11	LZ	L	NBR	International
5092	22,00	45,00	7,00	LZ	L	NBR	Fiat 1100 / Caja velocidad, cuarta velocidad
5093	33,00	49,20	10,50	LZ	L	NBR	Opel
5094	48,00	68,00	14,00	LX	L	NBR	Agrícola - Fiat Someca M45 / Eje fuerza
5095	35,00	58,00	12,00	LZ	L	NBR	Opel
5096	22,22	33,22	9,52	LZ	L	NBR	International, Lincoln
5097	35,00	52,00	10,00	LX	L	NBR	Agrale IE 70/90 - M. Benz LK/LAK / Transmisión, polea recta - Bernardín M24 / Árbol de entrada / MB LK/LAK 11 a 16/22/23 // Agrale IE70/90-Tomada de força - flange / transmissao polia reta / Tampa traseira
5099	48,00	72,00	12,00	LX	L	NBR	Agrícola
5100	34,93	61,90	11,90	LZ	L	NBR	Fahr D30 L / Toma de fuerza - Hanomag R45/46 / Mecanismo de polea
5101	31,75	60,50	12,70	LX	L	NBR	Agrícola / Agrícola
5102	34,93	60,50	12,70	LX	L	NBR	Aumec / Maza rodillo embocador
5104	34,93	53,97	11,11	LZ	L	NBR	Cockshutt Tractor / Caja dirección, sector / Fiat Someca M45 / Eje fuerza - Agrícola
5105	22,22	38,07	9,92	LZ	L	NBR	Grader, Dodge
5106	85,21	117,08	15,87	MT02	L	NBR	BedFord (1960/1963) / Rueda delantera
5107	82,60	107,92	12,70	KZ	L	NBR	BedFord (1964/1969) - Chevrolet 350 - Ford F700 / Rueda delantera
5108	93,64	142,88	12,70	KX	L	NBR/MVQ	BedFord - Chevrolet 350 (Eaton) - Ford 700 / Rueda trasera, punta de eje / Ford F-700 Ponta de eixo
5109	63,50	82,58	12,70	LZ	L	NBR	BedFord (1961/1962/1963 1ªserie) / Piñón
5111	49,20	65,06	12,70	LX	L	NBR/MVQ	BedFord / Distribución
5112	25,40	44,50	5,00	LX	L	NBR/MVQ	BedFord Motor Perkins P6/R6 / Bomba de vacío
5120	39,42	63,55	12,70	LX	L	NBR	Cockshutt Tractor / Toma de fuerza, eje delantero - Ford (utilitarios) - Ika Jeep / Caja reducción / FORD Utilitarios Jeep/Pick-up/Rural/4x4 (1957..1982)-Caixa de reducao

CATÁLOGO ELECTRÓNICO

N° SAV	EJE	ALOJ	ALT	TIPO	O	COMP	APLICACIÓN
5121	15,00	35,00	10,00	LX	L	NBR	M. Benz OM321/LP312 / Servo freno / MB OM 321 LP 312-Servo freio
5122	28,00	47,00	10,00	LZ	L	NBR	Gema Cosechadora / Desparramador de paja
5123	15,00	28,00	6,00	LZ	L	NBR/MVQ	M. Benz
5124	28,00	47,00	10,00	LX	L	NBR	Agrícola / Agrícola
5125	70,00	89,00	10,00	MZ	L	NBR	Austin
5126	32,00	41,30	6,20	MT03	L	NBR	Ika Rambler 380 / Dirección, suspensión delantera Bargantín
5127	42,00	72,00	10,00	LX	L	NBR/MVQ	Fiat 400E / Toma de potencia
5128	48,00	72,00	7,00	LX	L	NBR	Agrale Tractor T4100/4200 – VW Furgón/Kombi/Pick Up / Rueda, eje delantero, punta de eje (Opcional) / Agrale T4100/4200 // VW Kombi 1978-Roda dianteira / eixo traseiro
5129	52,00	72,00	10,00	LX	L	NBR/MVQ/FPM	Chevrolet Opel K180 – M. Benz L710/913 / Piñón extensión eje
5130	30,00	52,00	10,00	LX	L	NBR/MVQ	Agrícola – Fiat 180/210 – Scania 115/116 / Bomba de agua / Fiat FNM 180/210/215 // Scania 75/76/110-bomba d'agua
5131	11,00	30,00	10,00	LX	L	NBR	M. Benz
5132	34,00	52,00	7,50	LX	L	NBR	Massey Ferguson Cosechadora P3640 / Picador de paja – Renault 4/6/9/11/12 / Rueda trasera / MAXION/MASSEY FERGUSON colheitadeira P3640 / picador de palhas-Diversos
5133	20,00	30,00	7,00	LX	L	NBR/MVQ	Fiat 780R – M. Benz LP331/MWM / Caja dirección, caja de cambios / MB LP331 // MWM D225/229 // TOBATA M130/140 -Caixa de mudunça - arvore primaria - freio - sistema
5134	17,00	30,00	7,00	LX	L	NBR	Bosch / Bomba hidráulica
5135	17,00	30,00	6,00	LX	L	NBR/MVQ	Puma – Sachs / Cigüeñal
5136	12,00	30,00	8,00	LZ	L	NBR	Fiat Someca M50 / Eje cuenta horas
5137	12,00	30,00	13,00	LX	L	NBR	Renault Dauphine/Gordini 850 / Caja de velocidad, salida
5139	15,00	30,00	10,00	LZ	L	NBR	Valmet / Bomba hidráulica / VALMET 33D/360/600-Bomba hidraulica
5140	16,50	30,00	7,00	LZ	L	NBR	Mainero Enfardadora 5700 / Conjunto entrega alimentador
5141	50,00	72,00	10,00	LX	L	NBR/MVQ/FPM	Agrícola – M. Benz 1112/1113/1114/1514/1517/1518 / Transmisión cardán / MB LP321/1111 - Transmissao - eixo cardan
5142	38,00	72,00	12,00	LX	L	NBR/MVQ	Pierobon Sembradora Maíz 5/7/10/14/15 / Maza
5143	34,00	72,00	14,00	LX	L	NBR	Mainero Cosechadora 4710 / Conjunto caja de mandos, disco
5144	45,00	72,00	10,00	LX	L	NBR/MVQ	Fiat 400E / Rueda trasera exterior / Alfa Romeo JK2000/ B/Ti2300 // Lavrale -Roda dianteira / enxada rotativa multipla
5145	48,00	72,00	10,00	LX	L	NBR/MVQ/FPM	Agrale Tractor T4100/4200 – VW Furgón/Kombi/Pick Up (1950/1966) / Rueda, eje delantero y punta de eje – Fiat JK2000 / Diferencial / FIAT JK2000/ALFA/Ti2300 // VW Kombi - Flange do Pinhão do diferencial // Cubo da roda
5146	55,00	72,00	10,00	LX	L	NBR/MVQ/FPM	Fiat JK2000 (Alfa) / Distribución – Valmet / Toma de fuerza / FIAT JK2000/ALFA/Ti2300 motor 2000 // MB OM 355/5 // VALMET 118 -Dianteiro do virabrequim
5147	50,00	72,00	12,00	LX	L	NBR/MVQ	Bernardín M24 / Caja sin fin batea tolva – Hanomag R45/46 / Bomba inyectora /Valmet 65/86/88 // Tobatta AS90/110 -Roda - cubo do freio - flindagem // volante
5148	40,00	52,00	7,00	LX	L	NBR/MVQ	Bernardín M24 / Caja escuadra de tolva, tubo descarga, sin fin plataforma – Deutz A4/L514/A6/1514/F4/F6 / Turbo ventilador
5149	40,00	52,00	7,00	LX	L	NBR/MVQ	Cruccianelli Sembradora 1546/1840/2035 / Cuchilla ondulada
5150	38,10	52,40	7,14	LZ	L	NBR	Chevrolet, Dodge
5151	38,00	52,00	8,00	LZ	L	NBR	Valmet 62/65/68/85/88 / Toma de fuerza

CATÁLOGO ELECTRÓNICO

Nº SAV	EJE	ALOJ	ALT	TIPO	O	COMP	APLICACIÓN
5152	33,00	52,00	10,00	LX	L	NBR/MVQ	Renault Rastrojero / Caja de velocidad, salida
5153	32,00	52,00	9,00	LZ	L	NBR	M. Benz L1618/1620 / Eje ventilador
5154	32,00	52,00	7,00	LZ	L	NBR/MVQ/FPM	Gema Cosechadora M1000 / Embrague mando tracción y mando máquina
5155	25,00	52,00	10,00	LX	L	NBR/MVQ	Agrale IE 70/90 / Caja de velocidades, diferencial y acople de piñón / Agrale IE 70/90 // Huber Warco -Caixa de mudança diferencial - flange do Pinhão // Diversos
5157	22,00	37,00	7,00	LZ	L	NBR	M. Benz
5158	24,00	37,00	7,00	LZ	L	NBR	Agrícola - Fiat (Alfa) / Dirección / ALFA/FIAT/FNM 190/210 // VW Fusca/Brasilia/Kombi/Variant-Setor (TRW)
5159	25,40	37,00	7,50	LZ	L	NBR	Dodge D200/DP200 / Caja de velocidades, piñón velocímetro
5160	26,00	37,00	8,00	LX	L	NBR	M. Benz - Scania - Volvo B10/58/N10/12/14 / Caja de dirección, sin fin / MB OM 366 A // SCANIA L75 - VOLVO B10 - Sem fin // Sem fin superior direção hidráulica/Sem-fin hidráulica
5161	15,00	37,00	2,50	LZ	L	NBR	B.T.H.
5163	25,00	45,00	10,00	LX	L	NBR/MVQ	Deutz A85 / Bomba inyectora
5165	28,00	45,00	7,50	LZ	L	NBR	Fiat 1100 (1960/1962) / Rueda trasera interior
5167	30,00	45,00	10,00	LZ	L	NBR	Fiat, Ford
5168	32,00	45,00	7,00	LX	L	NBR	Agrícola - Deutz - Ford 4000 - M. Benz OM352 / Caja dirección / FORD F4000 // MB OM 352/352A/366/ -Caixa de direção hidráulica (ZF) //Tomada da força superior
5169	41,28	73,02	11,90	LX	L	NBR	Bernardín M24 / Variador de velocidades
5170	30,00	55,00	9,50	LX	L	NBR/MVQ/FPM	M. Benz 1112/1113/1114 / Leva de freno frenarsa
5171	32,00	55,00	8,00	LZ	L	NBR	Apache Sembradora 180 / Maza para marcador
5172	32,00	55,00	9,50	LZ	L	NBR	Alpino, Fiat
5173	35,00	55,25	10,00	LX	L	NBR	Bernardín M24 / Tapa sin fin tolva izquierda, caja central plataforma - Cockshutt Tractor / Alojamiento volante rueda
5174	38,00	55,25	9,00	LX	L	NBR	Guzzi
5175	40,00	55,00	8,00	LX	L	NBR/MVQ	Agrícola - Ford Escort/Verona / Rueda trasera / FORD Escort / Verona / Apollo 83 // Tobata M130-Rosa traseira // Eixo rotativo
5176	40,00	55,00	10,00	LZ	L	NBR	Fiat Superson 55/55T/55 (Cañero) / Bomba de aceite
5177	40,00	55,00	10,00	LX	L	NBR/FPM	Isard
5178	35,00	54,55	10,50	LZ	L	NBR	Fiat U25 / Levante hidráulico
5180	35,00	58,00	10,00	LX	L	NBR	Fiat 1100 / Rueda delantera - Scania 111/114/R142 / Cigüeñal delantero / FIAT JK2000/ALFA/Ti2300 // SCANIA motores 8 cilindros -Cubo da roda//Soporte da bomba injetora-acoplamento-
5181	40,00	58,00	12,00	LZ	L	NBR	Fiat 1100 / Rueda trasera exterior
5182	40,00	58,00	10,00	LX	L	NBR/MVQ	Peugeot 403/404/504/505 / Caja de velocidad, salida BA7 / PEUGEOT BA7 -Saída de caixa
5183	42,86	57,93	12,70	LZ	L	NBR	G.M.C.
5184	45,00	57,88	9,50	LX	L	NBR/MVQ	Volvo
5187	38,00	60,00	10,00	LX	L	NBR/MVQ	Fiat
5188	38,10	60,30	19,05	MX	L	NBR/MVQ	Chevrolet 400 Super/Chevy/ChevySS / Transmisión

CATÁLOGO ELECTRÓNICO

N° SAV	EJE	ALOJ	ALT	TIPO	O	COMP	APLICACIÓN
5189	40,00	60,00	10,00	LX	L	NBR	Valmet 60/80/62/65/68/85/86/88 / Caja de cambios, árbol primario 80id / VALMET 60/62/65/68/80 -Caixa de mudanças - árvore primária
5190	50,80	80,11	9,52	LT01	L	NBR	Dodge
5191	64,00	80,00	8,00	LZ	L	NBR	Fiat 600/750/800/1100 / Bancada - Vassalli Cosechadora / Rueda trasera, maza
5193	64,00	80,00	8,00	LX	AH	NBR/ACM	Fiat 147/1100/Regatta/Spazio / Bancada
5194	48,42	80,11	9,52	LT01	L	NBR	Chrysler / Diversos - La Atómica Acoplado / 4 Ruedas tanque (3000 litros)
5195	50,00	80,00	10,00	LX	L	NBR/MVQ	Fiat Superson L55 / Cojinete posterior árbol de arranque / Agrícola
5196	50,00	80,00	10,00	LS	L	NBR	Agrícola
5197	52,40	80,00	6,35	LT	L	NBR	Yomel Desmalezadora modelo 3C 4300 / Maza rueda
5199	56,00	80,00	12,00	LZ	L	NBR	Agrícola - Fiat Someca DA 50L / Piñón
5200	60,00	80,00	10,00	LX	L	NBR/MVQ	Aumec / Caja reductora - Bernardín M24 / Rodillo quitador - Deutz A46/65 / Distribución
5201	60,00	80,00	13,00	LX	L	NBR	Bernardín M24 / Eje polea embrague - Deutz / Carter F2/L812 / MAXION/MASSEY FERGUSON Colheitadeira 210/310/C300 -Eixo traseiro - diferencial
5203	49,21	65,06	12,70	LZ	L	NBR	BedFord
5204	49,20	65,06	12,70	LX	H	NBR	BedFord / Distribución
5205	39,42	80,26	14,25	MX02	L	NBR/MVQ	Chevrolet Chevy (1971/1976) - Ford Taunus 2000/2300 / Piñón / WYLLIS Aero (60/62)/Jeep/Rural/Pick Up (56/69) // FORD Utilitarios -Pinhão do diferencial
5206	40,10	61,16	12,70	KX	L	NBR	Gema Cosechadora / Eje mando tracción
5208	40,00	60,00	10,00	LX	H	NBR/MVQ	Fiat 600B/1100 / Distribución
5209	42,00	56,00	8,00	MZ03	L	NBR	Fiat 750/800 / Distribución
5210	42,00	56,00	8,00	MX03	L	NBR	Fiat 600/750/800 / Distribución
5211	42,00	56,00	7,00	MZ03	H	NBR/MVQ	Fiat 600/750/800 / Caja velocidad
5212	45,00	65,00	10,00	LZ01	L	NBR/MVQ	Fiat 1500/1600 (1963/1964) / Distribución
5213	45,00	65,00	10,00	LZ01	H	NBR/MVQ	Fiat 1500/1600 (1965/1974) / Distribución
5214	45,00	62,00	7,00	MZ	L	NBR	Fiat 1500/1600 (1965/1974) / Distribución/MB OH1313/4/6, 1419/20, 1517 -Freio de estacionamento - traseiro
5215	45,00	62,00	7,00	MZ	H	NBR	Fiat 1500/1600 (1963/1964) / Distribución
5216	80,00	100,00	10,00	LZ01	L	NBR	Fiat 1500/1600 (1963/1964) / Bancada
5217	80,00	100,00	10,00	LZ01	AH	NBR/ACM	Fiat 1500/1600 (1963/1964) / Bancada
5220	38,00	65,00	10,00	LZ	L	NBR	Agrícola
5221	42,00	65,00	12,00	LX	L	NBR/MVQ	M. Benz
5222	44,00	65,00	10,00	LZ	L	NBR	Bordward Isabella 1500 / Rueda trasera exterior
5223	45,00	65,00	10,00	LZ	L	NBR/MVQ	Bernardín M24 / Caja descarga de tolva, tubo descarga - Fiat 25R / Distribución /Scania 112/140/141 // Yanmar B10MR -Caixa de mudança - moringa / eixo propulsor
5224	47,00	65,00	11,00	LX	L	NBR	Siam Hoover Lavarropas

CATÁLOGO ELECTRÓNICO

N° SAV	EJE	ALOS	ALT	TIPO	O	COMP	APLICACIÓN
5189	40,00	60,00	10,00	LX	L	NBR	Valmet 60/80/62/65/68/85/86/88 / Caja de cambios, árbol primario 80id / VALMET 60/62/65/68/80 -Caixa de mudanças - árvore primária
5190	50,80	80,11	9,52	LT01	L	NBR	Dodge
5191	64,00	80,00	8,00	LZ	L	NBR	Fiat 600/750/800/1100 / Bancada - Vassalli Cosechadora / Rueda trasera, maza
5193	64,00	80,00	8,00	LX	AH	NBR/ACM	Fiat 147/1100/Regatta/Spazio / Bancada
5194	48,42	80,11	9,52	LT01	L	NBR	Chrysler / Diversos - La Atómica Acoplado / 4 Ruedas tanque (3000 litros)
5195	50,00	80,00	10,00	LX	L	NBR/MVQ	Fiat Superson L55 / Cojinete posterior árbol de arranque / Agrícola
5196	50,00	80,00	10,00	LS	L	NBR	Agrícola
5197	52,40	80,00	6,35	LT	L	NBR	Yomel Desmalezadora modelo 3C 4300 / Maza rueda
5199	56,00	80,00	12,00	LZ	L	NBR	Agrícola - Fiat Someca DA 50L / Piñón
5200	60,00	80,00	10,00	LX	L	NBR/MVQ	Aumec / Caja reductora - Bernardín M24 / Rodillo quitador - Deutz A46/65 / Distribución
5201	60,00	80,00	13,00	LX	L	NBR	Bernardín M24 / Eje polea embrague - Deutz / Carter F2/L812 / MAXION/MASSEY FERGUSON Colheitadeira 210/310/C300 -Eixo traseiro - diferencial
5203	49,21	65,06	12,70	LZ	L	NBR	BedFord
5204	49,20	65,06	12,70	LX	H	NBR	BedFord / Distribución
5205	39,42	80,26	14,25	MX02	L	NBR/MVQ	Chevrolet Chevy (1971/1976) - Ford Taunus 2000/2300 / Piñón / WYLLIS Aero (60/62)/Jeep/Rural/Pick Up (56/69) // FORD Utilitarios -Pinhão do diferencial
5206	40,10	61,16	12,70	KX	L	NBR	Gema Cosechadora / Eje mando tracción
5208	40,00	60,00	10,00	LX	H	NBR/MVQ	Fiat 600B/1100 / Distribución
5209	42,00	56,00	8,00	MZ03	L	NBR	Fiat 750/800 / Distribución
5210	42,00	56,00	8,00	MX03	L	NBR	Fiat 600/750/800 / Distribución
5211	42,00	56,00	7,00	MZ03	H	NBR/MVQ	Fiat 600/750/800 / Caja velocidad
5212	45,00	65,00	10,00	LZ01	L	NBR/MVQ	Fiat 1500/1600 (1963/1964) / Distribución
5213	45,00	65,00	10,00	LZ01	H	NBR/MVQ	Fiat 1500/1600 (1965/1974) / Distribución
5214	45,00	62,00	7,00	MZ	L	NBR	Fiat 1500/1600 (1965/1974) / Distribución/MB OH1313/4/6, 1419/20, 1517 -Freio de estacionamento - traseiro
5215	45,00	62,00	7,00	MZ	H	NBR	Fiat 1500/1600 (1963/1964) / Distribución
5216	80,00	100,00	10,00	LZ01	L	NBR	Fiat 1500/1600 (1963/1964) / Bancada
5217	80,00	100,00	10,00	LZ01	AH	NBR/ACM	Fiat 1500/1600 (1963/1964) / Bancada
5220	38,00	65,00	10,00	LZ	L	NBR	Agrícola
5221	42,00	65,00	12,00	LX	L	NBR/MVQ	M. Benz
5222	44,00	65,00	10,00	LZ	L	NBR	Bordward Isabella 1500 / Rueda trasera exterior
5223	45,00	65,00	10,00	LZ	L	NBR/MVQ	Bernardín M24 / Caja descarga de tolva, tubo descarga - Fiat 25R / Distribución /Scania 112/140/141 // Yanmar B10MR -Caixa de mudança - maringa / eixo propulsor
5224	47,00	65,00	11,00	LX	L	NBR	Siam Hoover Lavarropas

CATÁLOGO ELECTRÓNICO

Nº SAV	EJE	ALOJ	ALT	TIPO	O	COMP	APLICACIÓN
5225	47,63	64,95	8,28	LZ	L	NBR/MVQ	Ford F500/Fairlane (Motor 8 cilindros) / Distribución
5226	48,00	65,00	10,00	LX	L	NBR	Agrícola - M. Benz 1621 / Palier - Nissan Pick Up / Rueda delantera / RENAULT R21 motor 2,0/2,2 - Caixa de velocidade
5229	48,00	65,00	14,00	LZ	L	NBR	M. Benz L710/913 / Caja de velocidades, salida / Mercedes Benz L710 - L913 - Saída caixa de velocidade
5230	50,00	65,00	10,00	LX	L	NBR/MVQ/FPM	Don Roque RV125M/RV150M/RV150 Hidro / Mando embocador - Mitsubishi Montero / Rueda trasera externa
5231	45,00	65,00	8,00	LX	L	NBR/MVQ	Scania 111 - VW Furgón/Kombi/Pick Up / Rueda delantera / VW Kombi / Sedan // SCANIA LK/ LKS/ LKT/ Lk 111 - Roda dianteira (freio disco) // Arvore primaria
5232	62,00	105,00	8,00	LZ	L	NBR	Agrícola / Agrícola
5233	75,00	100,00	12,00	LZ	L	NBR/MVQ	M. Benz 1633/1924/1938 / Distribución / Scania 75/76/101 - MB OM 355-5A/355-5 - Roda traseira externo/Meia carcaca traseira // Dianteiro do virabrequim
5234	80,00	100,00	10,00	LX	L	NBR/MVQ/FPM	Scania K112 / Caja de velocidades /
5235	80,00	100,00	13,00	LZ	L	NBR	Fahr D25 / Bancada
5236	70,00	100,00	13,00	LZ	L	NBR/MVQ	Fiat 619N1 / Embrague
5238	54,00	68,00	10,50	LX	L	NBR	Fiat Someca M50 / Reductor lateral
5239	34,93	68,22	12,70	LZ	L	NBR	Ryca Cosechadora / Plataforma de corte sin fin
5240	36,00	68,00	10,00	LZ	L	NBR	Fiat 1100 / Piñón
5241	39,69	68,27	11,11	LX	L	NBR	Massey Ferguson / Diversos
5243	20,00	33,00	10,00	LZ	L	NBR	Ika Rambler 380 / Dirección, sector
5245	14,00	35,00	8,00	LX	L	NBR	Alpino
5246	15,00	35,00	8,00	LX	L	NBR	Fiat 133/600/750/800 / Caja dirección superior
5249	17,00	35,00	8,00	LX	L	NBR/MVQ	Citroen 2CV / Dirección sin fin - Gema Cosechadora / Caja de velocidades, diferencial
5250	17,00	35,00	10,00	LX	L	NBR	M.BENZ / Agrícola
5251	19,00	34,92	9,91	LX	L	NBR/MVQ	John Deere / Diversos - Zanello Tractor 460/500/540 / Caja de velocidades, varilla de mando
5252	20,00	35,00	10,00	LX	L	NBR/MVQ	Agrale (IE70/90) / Cuchilla rotativa trasera / Agrale // Yanmar BT22M/22P/33M - Enxada rotativa // Bomba alimentadora-eixo
5253	20,00	35,00	10,13	LX15	L	NBR	M. Benz
5255	22,22	34,92	7,93	LZ	L	NBR	Chrysler / Diversos - Di Tella 1500 (1962/1967) - Dodge D400/DP400 / Dirección, caja interior
5256	25,00	35,00	7,00	LZ	L	NBR/FPM	Agrícola - Fiat 128/147 / Rueda delantera interior palier - M. Benz OM355 / Compresor de aire delantero / MB OM 355/355LA // Yanmar NSB50/50R/75/75R/90/90R-Compresor de ar dianteiro // Eixo de partida
5258	15,87	38,07	9,52	LZ	L	NBR	Internacional
5259	19,00	38,07	9,92	LZ	L	NBR	BedFord Motor Perkins P6/R6 / Eje mando compresor
5260	20,00	38,00	7,00	LX	L	NBR	Industrial
5261	25,40	38,07	6,35	LZ	L	NBR	Ford F700/750 / Sin fin - John Deere 2420/3420/4420 / Bomba hidráulica / FORD F700/750 / F8000-Sem fin (caixa grande)
5262	25,40	38,07	9,92	LZ	L	NBR	Ford F500 (1961) / Dirección inferior
5263	26,80	38,07	5,56	LZ	L	NBR	Dodge Polara / Transmisión directa

CATÁLOGO ELECTRÓNICO

N° SAV	EJE	ALOJ	ALT	TIPO	O	COMP	APLICACIÓN
5264	28,00	38,00	6,50	LX	L	NBR/MVQ	Chevrolet C10/20/40 - Chrysler - Fiat / Dirección hidráulica ZF/ CHRYSLER/(DODGE) Dart // FIAT JK2000 - GM A/C/D 10/13/20/40 / Opala-direção hidráulica (ZF)
5266	17,00	40,00	8,50	LX	L	NBR	Alpino - Garelli - Siambretta - Zanella / Cigueñal, lado embrague 125 c.c.
5267	20,00	40,00	4,00	LT	L	NBR	Puma
5268	22,00	40,00	7,00	LX	L	NBR	Vassalli Cosechadora / Piñón conductor / Agrícola
5269	24,00	40,00	8,00	LZ	L	NBR	Industrial
5270	30,00	40,00	7,00	LX	L	NBR/MVQ/FPM	Agrícola - Fiat JK2000 / Transmisión / RENAULT Traffic motor 2,1/2,2 //FIAT Jk 2000//VW Fusca/Brasilia/Variant -Comando auxiliar //Arvore primaria //Setor (TRW)
5271	25,00	40,00	10,00	LX	L	NBR/FPM	Bernardín M24 / Eje de cambio, alta y baja - Deutz Motor F8 / Avance automático
5272	25,50	40,00	7,00	LX	L	NBR	Agrícola / Agrícola
5274	50,80	80,00	6,35	LS	L	NBR	Marani Cosechadora (modelo super 90) / Maza rueda tren trasero
5276	50,00	90,00	10,00	LX	L	NBR/FPM	Don Roque RV125M/RV150M/RV150 Hidro / Carro plataforma 23 p
5277	55,00	90,00	13,00	LX	L	NBR	Apache Sembradora granos finos y gruesos 9900 / Eje rueda trasera
5278	60,00	90,00	10,00	LX	L	NBR/MVQ	Bernardín M24 / Maza tren trasero - Fiat 190/210 / Reductor / FIAT/FNM 190/210 // Fiat Allis // MAXION/MASSEY FERGUSON - Caixa de mudancas
5279	65,00	90,00	10,00	LX	L	NBR/MVQ/FPM	BedFord (1964/1969 2° Serie s/ carcasa) / Piñón - Don Roque RV125M/RV150M/RV150 Hidro / Tren trasero / ALFA/FIAT/FNM 140/210/D9500/D11000 // MB OM 449 LP 331 - Dianteiro do virabrequim // Cardan
5280	68,00	90,00	10,00	LZ	L	NBR/MVQ	Valmet 65/68/85/86/88/110 / Rueda delantera
5282	70,00	90,00	10,00	LX	L	NBR/MVQ	Agrícola - Aumec / Carcaza eje de embrague y piñón Z13
5284	70,00	90,00	14,00	LX	L	NBR	Fiat 619/643/697 / Distribución
5285	75,00	90,00	8,00	LX	L	NBR/FPM	Astivia Acoplado / Eje 3" Rural - Don Roque RV125M/RV150M/RV150 Hidro / Mando despajador, cilindro a cadena
5287	25,00	50,00	10,00	LZ	L	NBR	Agrícola
5288	25,00	50,00	12,00	LZ	L	NBR	Henschel
5290	30,00	50,00	10,00	LX	L	NBR/FPM	Citroen 2CV / Piñón diámetro 30 mm - Don Roque RV125M/RV150M/RV150 Hidro / Elevador a tolva y a retorno
5291	32,00	50,00	6,00	LX	L	NBR	Siam Moto Furgón
5292	32,00	50,00	8,00	LZ	L	NBR	Renault Dauphine/Gordini 850 / Distribución
5293	32,00	50,00	10,00	LZ	L	NBR	Isetta L312/L911/LO911 / Rueda trasera exterior
5294	32,00	50,00	10,00	LX	L	NBR	Citroen 2CV / Diámetro 32 mm
5295	33,00	50,00	12,00	LX	L	NBR	Don Roque RV125M/RV150M/RV150 Hidro / Agitador de paja
5296	35,00	50,00	10,00	LX	L	NBR/MVQ	Don Roque RV125M/RV150M/RV150 Hidro / Tolva / Montgomery (motor) G415/G480 -Arvore de manivelas - lado eixo
5297	38,00	50,00	7,00	LX	L	NBR/MVQ	Agrale (IE70/IE 90) - Scania 111/112/115/116 BR / Rueda delantera / Scania // Agrale - Eixo de acionamento das sapatras de freio // roda diant. - enxada rot.
5298	38,10	50,36	9,90	LZ	L	NBR	John Deere 730 / Control de carga / Agrícola
5300	40,00	62,00	11,50	LX	L	NBR	Agrícola - VW Sedan / Rueda delantera / VW 1950/74 Sedan // TOBATA M130- Roda dianteira // Arvore de Roda
5301	40,00	62,00	13,00	LZ	L	NBR	Deutz A70 / Embrague - Renault Rastrojero / Piñón

CATÁLOGO ELECTRÓNICO

N° SAV	EJE	ALOJ	ALT	TIPO	O	COMP	APLICACIÓN
5302	44,19	62,19	10,00	LZ	L	NBR	Ika Rambler 380 / Rueda delantera con resorte
5303	40,00	62,30	13,00	LX	L	NBR/MVQ/FPM	Fiat Superson L55 / Motor de arranque delantero
5304	44,00	62,30	12,00	LZ	L	NBR	Fiat 25R / Árbol de mando, toma de fuerza
5305	45,00	62,00	8,00	LX	L	NBR/MVQ/FPM	Citroen 2CV / Rueda delantera y trasera
5306	47,00	62,00	8,00	LZ	L	NBR	Mazda Luce 929 / Eje trasero
5307	48,00	62,00	9,00	LX	L	NBR/MVQ	Scania Vabis
5308	22,00	29,00	7,00	MT	L	NBR	Aumec / Varilla y selector de cambios
5311	20,00	42,00	10,00	LZ	L	NBR	Citroen 2CV / Caja de velocidad
5312	25,00	42,00	6,00	LX	L	NBR	Siambretta - Zanella 175 c.c. / Bancada
5313	25,00	42,00	8,00	LX	L	NBR	Pegaso 1060/2010 / Bomba de agua
5315	28,00	42,00	10,00	LZ	L	NBR	Vespa
5316	30,00	42,00	7,00	LX	L	NBR	Citroen 2CV/3CV / Distribución - Renault 4/6/9/11/12 / Árbol de levas
5317	30,00	42,00	8,00	LX	L	NBR/ACM	Agrícola - Renault 19/Clio / Eje comando / RENAULT R19 / Clio 1,6 - gasolina // Tobata M140 / M130 -Eixo comando // caixa de mudanças / roda diant.
5319	12,00	32,00	7,00	LZ	L	NBR	Bessone, N.S.U. / Haupt (motor de popa)-Bomba d' agua
5320	12,70	31,95	9,52	LZ	L	NBR	Industrial
5321	17,00	32,00	9,00	LZ	L	NBR	Siambretta 125 c.c. / Rueda delantera
5322	20,00	32,00	8,00	LX	L	NBR/MVQ	Renault Rastrojero (1972/1978) / Dirección, sector
5323	22,00	32,00	7,80	LX	L	NBR/MVQ	Di Tella 1500 (1962/1967) / Amortiguador, reforma
5324	22,22	31,85	4,76	LX	L	NBR	N.S.U
5326	125,00	150,00	13,00	LZ	L	NBR/MVQ	Aumec - Gema Cosechadora / Maza rueda delantera
5327	30,16	50,80	11,11	LZ	L	NBR	Gema Cosechadora / Plataforma
5328	32,54	50,80	11,11	LZ	L	NBR	CASE
5329	25,40	50,80	10,00	LZ	L	NBR	Industrial
5330	20,00	52,00	10,00	LZ	L	NBR/MVQ	Industrial
5333	32,00	56,00	10,00	LZ	L	NBR	Fiat 125/1500 / Salida común - Marani Cosechadora (2000) / Caja cojinete transportador de granos
5334	32,00	56,00	12,00	LZ	L	NBR	Hanomag R35/40 / Toma directa
5335	35,00	56,00	10,00	LZ	L	NBR	Pegaso 1060 / Freno trasero
5337	36,00	56,00	10,00	LZ	L	NBR	Fiat - Isetta
5338	38,00	56,00	10,00	LZ	L	NBR	Pegaso 1060/2010 (auxiliar) / Compresor
5339	40,00	56,00	8,00	LX	L	NBR/ACM	Tobata M130 (árbol) / Rueda interna / TOBATA M130 -Roda interna interna - arvore

CATÁLOGO ELECTRÓNICO

N° SAV	EJE	ALOS	ALT	TIPO	O	COMP	APLICACIÓN
5340	40,00	56,00	12,00	LZ	L	NBR	Scania Vabis
5341	43,00	56,00	6,00	LX	L	NBR	Opel
5345	46,43	69,78	12,30	LX	L	NBR	Renault 4/6/9/11/12 / Rueda delantera interior
5346	47,63	69,88	12,70	LZ	L	NBR/MVQ	Caterpillar / Diversos
5347	49,20	69,88	9,52	LX	L	NBR	Di Tella 1500 (1960/1964) / Rueda trasera
5348	50,80	69,88	9,52	LX	L	NBR/MVQ	Agrícola - BedFord Motor Perkins P6/R6 - Ford 350 / Distribución / FORD F350/600//MAXION Perk 6,357/2 e 6,358// CHRYSLER P700/P900 m.Perk - Dianteiro do virabrequim
5349	50,80	69,88	12,70	LZ	L	NBR	BedFord (standard) / Transmisión
5350	55,00	70,00	8,00	LX	L	NBR/MVQ	Agrícola - Fiat 180/210/D11000 / Embrague / ALFA/FIAT/FNM 180/210/D11000 - Embregem
5353	52,00	75,00	12,00	LX	L	NBR	Peugeot 404 (rural)/505 (break) / Rueda trasera
5354	55,00	75,00	12,00	LZ	L	NBR/MVQ	Fahr
5355	58,00	75,00	12,00	LX	L	NBR	M. Benz L311/317/911/LO911/1514/1517/1518 / Caja de velocidades
5356	60,00	75,00	8,00	LX	L	NBR/MVQ/FPM	Agrale (Motor M70) - M. Benz OM326 / Bancada trasera - Bernardín M24 / Cilindro trillador, rodillo quitador / MB OM326 // Agrale M70 // Valmet 118-118/4 -Arvore de manivela - dianteira / traseira / semi-eixo
5357	50,00	75,18	6,35	LT	L	NBR	Buick
5358	60,00	78,00	10,00	LZ	L	NBR	Saurer
5360	47,00	80,00	6,35	LT	L	NBR	Apache Sembradora granos gruesos 6120 / Rueda de transporte
5361	52,40	81,00	11,00	LZ	L	NBR	Ika Rambler 380 (Motor Tornado) / Distribución
5362	54,00	81,00	11,90	LX	L	NBR/MVQ	Metalúrgica Cele rastra tiro excéntrico / Bancada
5363	55,00	82,00	12,00	LZ	L	NBR	Agrícola
5364	55,56	82,58	12,70	LZ	L	NBR	Fiat, F.W.D., Mack
5365	60,00	82,00	8,00	LZ	L	NBR/MVQ	Agrometal Serie TCW / Rastra
5366	63,50	82,58	9,52	LZ	L	NBR	Marani Cosechadora (2000) / Caja cojinete, variador de velocidad
5367	45,00	80,00	13,00	LX	L	NBR	Bernardín M24 / Eje polea embrague - Hanomag R45/46 / Transmisión
5371	58,00	85,00	10,00	LZ	L	NBR	Fiat 400E / Caja de velocidades - Gema Cosechadora / Tren trasero
5372	64,00	85,00	16,00	LZ	L	NBR	Someca
5373	64,00	85,00	16,00	LX	L	NBR	Fiat Someca M45 / Eje diferencial
5374	65,00	85,00	12,00	LZ	L	NBR/MVQ	Don Roque RV125M/RV150M/RV150 Hidro / Conjunto variador de cilindro para despajador
5375	66,68	85,09	7,93	LZ	L	NBR	John Deere 730 / Caja eje oscilante / Agrícola
5376	66,68	85,00	10,00	LX	L	NBR/FPM	Pauny Tractor 460/500/540 / Caja de velocidades, eje interno superior
5381	70,00	105,00	13,00	LZ	L	NBR	Borgward
5382	76,00	105,00	12,00	LZ	L	NBR/MVQ	Fiat Superson L55 / Motor de arranque trasero

CATÁLOGO ELECTRÓNICO

N° SAV	EJE	ALOJ	ALT	TIPO	O	COMP	APLICACIÓN
5383	76,20	104,78	14,28	LZ	L	NBR/MVQ	Fiat, International
5384	79,38	104,78	14,28	LX	L	NBR	Cockshutt Tractor / Rueda trasera interna
5385	85,00	105,00	13,00	LX	L	NBR/MVQ	Pauny Tractor / Pedalera articulado 460/500/540 - Pegaso 1061/5030 / Rueda trasera
5390	80,00	110,00	13,00	LZ	L	NBR	Bernardín M200 / Punta de eje tren trasero - Gema Cosechadora / Embrague mando traccion y mando máquina
5391	84,00	110,00	16,00	LX	L	NBR	Fiat Someca M45 / Cojinete árbol de rueda matriz
5392	84,00	110,00	16,00	LZ	L	NBR	Fiat Someca / Rueda trasera
5393	88,00	110,00	13,00	LZ	L	NBR	Dynapac rolo compactador CP 22/27/30 / Diferencial, suspensión, eje trasero / Dynamac - rolo compactador CP 27/30/22-Diferencial - suspensao - traseiro
5394	85,00	110,00	13,00	LZ	L	NBR/MVQ	Fahr D17 / Bancada - New Holland CI530 / Rueda trasera interna
5395	90,00	110,00	13,00	LZ	L	NBR/FPM	Deutz A65 / Caja de cambios (Bidisco), polea, correa 50 HP/F3/L 514/AA 23/65
5400	19,00	41,24	6,35	LX	L	NBR	Ika / Dirección, sin fin carabella
5401	22,22	41,25	11,11	LZ	L	NBR	Morris
5402	25,00	41,17	9,52	LZ	L	NBR	John Deere / Sin fin / SLC - espalhador de palha, elevador e graneleiro - Sem fim
5403	27,00	41,00	10,00	LX	L	NBR	Morris
5405	25,40	44,50	11,11	LZ	L	NBR	BedFord (eje cambio alta y baja) - Chevrolet C 10/20/40 / Transmisión
5406	27,00	44,40	9,52	LZ	L	NBR	Di Tella 1500 (1965/1967 Diferencial dana 30) / Transmisión directa
5407	27,00	44,40	9,52	LX	L	NBR	Di Tella 1500 (1965/1967 Diferencial dana 30) / Transmisión
5408	28,60	44,40	11,11	LZ	L	NBR	A.J.S., B.S.A. Motos
5409	31,75	44,50	9,52	LZ	L	NBR	Chevrolet D20/S10/Blazer / Dirección, sector
5410	32,00	44,00	7,00	LZ	L	NBR	Jianshe 80 c.c. / Cigüeñal
5412	25,40	46,43	11,11	LZ	L	NBR	Ad. Grader, G.M.C.
5413	29,00	46,46	11,50	LX	L	NBR	Cockshutt Tractor / Engranaje mando de embrague - Gema Cosechadora / Sin fin tolva
5414	29,84	46,46	9,52	LZ	L	NBR/MVQ	G.M., G.M.C., HR.D.
5415	31,75	46,46	9,92	LZ	L	NBR	Ariel, B.S.A.
5416	33,33	46,45	9,52	LZ	L	NBR	Metalúrgica Chiapan rastras rotativas transportables / Bancada
5417	34,93	46,46	7,93	LZ	L	NBR	New Holland C8040/8055 / Caja de dirección, sector (TRW)
5418	34,93	46,48	4,76	LT	L	NBR	Chevrolet A10/20/40/60 C20/40/60 - Ford 350/600 - VW 6,80/6,90/7,90/7,100/7,110 / Caja dirección (TRW) / FORD F350/600//GM A/C/D 10/13/20/40/60/70/80/90 A/C/D99 // VW 6,80/6,90/7,90/7,100/7,110 -Setor (TRW)
5419	34,93	46,60	7,54	LZ	L	NBR	Ford F500 (1961) / Dirección superior
5420	20,00	47,00	7,00	LX	L	NBR/MVQ	Vassalli Cosechadora / Eje entrada bomba hidráulica / Agrícola
5422	28,00	47,00	7,00	LZ	L	NBR	Agrícola / Agrícola
5423	30,00	47,00	5,00	LX	L	NBR	Agrícola - Honda XLR 125 c.c. / Rueda trasera lado corona

CATÁLOGO ELECTRÓNICO

N° SAV	EJE	ALOJ	ALT	TIPO	O	COMP	APLICACIÓN
5424	31,00	47,00	7,00	LZ	L	NBR	Lavrale / Diversos / Lavrale
5425	32,00	47,00	7,00	LX	L	NBR	Pegaso 1060/2010 / Compresor
5426	32,00	47,00	7,00	LX	L	NBR	Pegaso
5427	35,00	47,00	7,00	LX	L	NBR/MVQ	Deutz A46 / Toma de fuerza
5430	7,93	25,37	9,52	LZ	L	NBR	Caterpillar, Mack / Caterpillar
5431	11,11	25,37	9,52	LZ	L	NBR	Massey Ferguson / Diversos
5432	12,70	25,37	6,35	LX	L	NBR	Honda CB250/400/650 / Eje cambios
5433	12,70	25,37	9,52	LZ	L	NBR	Cockshutt Tractor / Bomba de aceite
5434	15,00	25,00	6,00	LZ	L	NBR/MVQ	Suzuki 200/GS425 / Motor de arranque
5435	16,00	25,00	6,00	LZ	L	NBR	Sachs
5436	19,00	25,37	3,16	LT	L	NBR	Ika (Motor tornado) / Caja de velocidad
5440	127,00	152,40	14,28	LZ	L	NBR	Leyland
5442	150,00	180,00	13,00	LZ	L	NBR/MVQ	M. Benz 1514/1517/1518 / Transmisión, carcasa embrague / Komatsu - c/motor MB- Arvore de manivelas - traseiro (lado vol.)
5443	12,70	28,55	9,52	LZ	L	NBR	G.M., G.M.C., I.H.C.
5444	15,87	28,55	9,52	LZ	L	NBR	Ika / Caja transferencia JA3HA, eje tambalador
5445	17,50	28,50	7,00	LX	L	NBR	Massey Ferguson Tractor 255/265/1175/1185/1195/150/155/165/1068/1088/1098 / Levante hidráulico / Agrícola
5450	75,00	95,00	13,00	KZ	L	NBR	M. Benz L311/317/911/LO911 / Rueda delantera / Mercedes Benz L312 - 317 - 911 - Cubo roda dianteira
5451	72,00	95,00	13,00	LX	L	NBR	Citroën
5452	70,00	95,00	13,00	LZ	L	NBR	Yanmar / Cigüeñal trasero (AE2) / Yanmar AE2 -Arvore de manivelas - traseiro (lado vol.)
5453	60,00	95,00	13,00	LZ	L	NBR	Agrícola
5454	69,85	92,03	14,28	LZ	L	NBR	Massey Ferguson Tractor 35/50235/250 / Rueda trasera, externo / MAXION/MASSEY FERGUSON Trator 35/50/235/250 -Roda traseira - externo
5455	66,68	92,03	11,90	LZ	L	NBR	Case, Chevrolet
5456	43,80	92,03	12,70	LZ	L	NBR	Chevrolet, Ford
5457	65,00	90,00	13,00	KZ	L	NBR	Fahr D25 / Rueda delantera - M. Benz L311/317/911/LO911 / Distribución
5458	68,00	90,00	13,00	LZ	L	NBR	M. Benz 1112/1113/1114 / Piñón - Pegaso 1061/1065/2011 / Distribución / Mercedes Benz 1112-1113-1114 Diferençiao
5459	70,00	90,00	13,00	LZ	L	NBR	Agrale (IE 70/90) / Soporte - Fahr D17 / Rueda trasera - Fiat Ducato Passageiro / Rueda delantera interna y externa / Agrale IE70/90 // MB LP331 // Scania 75/76- Caixa de mudança traseira / roda dianteira / Pinhão do diferencial / Fiat Iveco - Ducato Furgón - Passageiro Transmisión - Coroa
5460	60,00	90,00	13,00	LZ	L	NBR	Marani picadora de arrastre / Caja escuadra, tapa eje corto
5461	53,50	90,00	13,00	LZ	L	NBR	Don Roque RV125M/RV150M/RV150 Hidro / Embrague
5462	68,00	90,00	13,00	LX	L	NBR/MVQ	M. Benz 1112/1113/1114/1514/1517/1518 / Piñón
5463	110,00	140,00	13,00	LX	L	NBR/MVQ	M. Benz 1112/1113/1114/O1315/OA101 - Scania 112 / Rueda trasera / MB 321/1111/366/321/352/355 // Scania Tribus 112/R112/R142/L75/L76 -Roda traseira // roda dianteira

CATÁLOGO ELECTRÓNICO

N° SAV	EJE	ALOJ	ALT	TIPO	O	COMP	APLICACIÓN
5464	95,00	130,00	12,00	KX	L	NBR	M. Benz 1112/1113/1114 / Rueda delantera / MB OM 352/352A/355-5/366/449 / 321/1111/1113/1116 -Roda dianteira - Eixo com freio hidraulico
5465	93,64	130,15	12,70	LZ	L	NBR	BedFord (1960/1963 standard) / Rueda trasera
5466	88,90	130,15	12,70	LZ	L	NBR	BedFord (1957/1960) / Rueda trasera
5467	95,00	125,00	13,00	KZ	L	NBR	M. Benz L311/317/911/LO911 / Rueda trasera / MB OM 321/326/355/352 -Cubo de roda - lado interno
5468	100,00	125,00	12,70	LZ	L	NBR	Agrícola - Fiat JK200 (Alfa) / Bancada/ FIAT JK2000/ALFA/Ti2300 motor 2000 // Valmet 88 -Traseiro do virabrequim
5469	92,08	125,00	12,70	LZ	L	NBR	Austin
5470	87,31	120,77	14,28	KZ	L	NBR	Chevrolet A/C/D 60/70 - Ford F600/6000 / Cubo de rueda trasera / GM A/C/D 60/70/80/90 // FORD braseixos 57 F600 -Roda traseira interno
5471	88,90	120,62	14,28	LZ	L	NBR	International
5472	92,08	120,62	14,28	LZ	L	NBR	G.M.
5473	98,40	120,62	14,28	LZ	L	NBR	Adams. Grader
5474	88,00	120,00	13,00	LZ	L	NBR	Deutz
5475	52,00	72,00	12,00	MX	L	NBR	Agrícola - M. Benz L311/317/911/LO911 / Piñón /MB 608/708/709, 11/13/15/20/22 ton. - O371- 321/366/326/355 -Eixo traseiro - diferencial / Pinhão
5476	45,00	72,00	12,00	MZ	L	NBR	Agrícola
5477	101,60	126,95	7,93	MZ	L	NBR/MVQ	John Deere 730 / Bancada
5478	101,60	126,95	12,70	LX	L	NBR/MVQ	John Deere 730 / Distribución
5479	148,00	170,00	15,00	LX	L	NBR	Helvética Acoplado / Reforma
5480	97,00	170,00	15,00	LZ	L	NBR	Romapar Acoplado / Rueda
5481	140,00	170,00	13,00	LZ	L	NBR/MVQ/FPM	Agrícola - M. Benz OM326 - Golondrina Acoplado / Cubo rueda interna / MB OM 326 -Cubo da roda interno
5482	148,00	170,00	15,00	LZ	L	NBR	Helvética Acoplado / Rueda
5484	19,00	33,22	9,50	LZ	L	NBR	Chevrolet Pick Up / Dirección, columna
5485	25,00	36,00	7,00	LX	L	NBR	Agrícola / VW Kombi -Setor
5486	36,00	54,00	7,50	LZ	L	NBR	Bernardín M24 / Brida cojinete - Ford Corcel / Salida transmisión / FORD Corcel I - Saída da transmissao
5487	39,69	58,98	9,75	LX	L	NBR	Di Tella 1500 (1962/1967) / Distribución
5488	42,00	60,00	10,00	LX	L	NBR/MVQ	Bernardín M24 / Sin fin retorno, zafe y triturador - Peugeot 403/404/504 / Distribución / PEUGEOT todos a diesel -Distribuição
5489	49,20	63,55	7,14	LS	L	NBR	Bernardín M24 / Acarreador - Ford Falcon (1964/1972)/Fairlane (1969/1970)/Mercury / Rueda delantera (sin pestaña)
5490	38,10	63,55	9,52	LZ	L	NBR	Di Tella 1500 (1960/1964) / Piñón
5491	45,00	66,00	6,00	LX	L	NBR	D.K.W
5492	43,80	69,30	12,70	LZ	L	NBR	Renault Rastrojero / Rueda trasera
5493	43,80	69,30	12,70	LX	L	NBR	Renault Rastrojero / Rueda trasera
5495	56,00	76,40	12,70	LX	L	NBR	Marani Cosechadora / Plato variador de velocidad

CATÁLOGO ELECTRÓNICO

N° SAV	EJE	ALOS	ALT	TIPO	O	COMP	APLICACIÓN
5496	25,40	36,53	4,85	LT	L	NBR	Ford Falcon / Dirección, sector
5497	12,70	28,55	6,35	MZ	L	NBR	Chevrolet Perkins / Motor 6 cilindros - John Deere 445/2420/3420/4420 / Bomba de combustible / GM motor 6 cilindros Perkins 6,357-/2 / 6,358/Q206,354 -Bomba de combustible
5498	16,00	28,00	7,00	MX	L	NBR/FPM	M. Benz OM352/L710/913/1618/1620 / Eje selector, toma de fuerza / MB OM 352 - Eixo seletor
5499	17,00	28,00	7,11	MZ14	L	NBR	Fiat 600/750/800 - Ford Corcel/Pampa / Caja de cambios/ Ford Corcel I / Corcel II / Pampa / Belina / Del Rey -Caixa de mudança - arvore primaria
5501	17,10	28,55	6,35	MT	L	NBR	Fiat 411E / Bomba hidráulica
5502	19,00	28,58	6,74	MT	L	NBR	Chevrolet Chevy Saginaw (1971/1976) / Piñón, dirección eje sector
5503	19,00	28,67	4,76	MZ	L	NBR	Fiat U25 / Bomba de levante hidráulico
5504	29,37	42,82	11,11	MZ	L	NBR	New Holland C1530 / Bomba de paleta
5505	30,16	42,86	6,35	MZ	L	NBR	Mercury motor fuera de borda / Motor
5506	31,40	42,85	7,93	MX	L	NBR	Dodge D400/DP400 - Ford F100 / Caja velocidades (TRW)/ FORD F100 (1968..) - Setor (TRW)
5507	31,75	42,87	4,76	MZ	L	NBR	Dodge D100 - Ford F250/350 (1968/1978)/500/600/100 - Toyota Jeep / Caja dirección/ FORD F350/600/F100 // TOYOTA Bandeirantes -Setor (TRW) // Caixa de direção
5508	28,00	47,00	8,00	MZ	L	NBR/MVQ	Fiat 125/600/750/800 / Caja de velocidad dirección común - Marani Cosechadora (2000) / Caja cojintete acarreador
5509	34,00	47,00	9,10	MX	L	NBR	Prinz / Rueda trasera
5510	35,00	47,00	7,00	MZ	L	NBR	Fiat Allis / Motor de arranque / Fiat Allis - AD7B -Motor de partida
5511	30,00	47,00	10,12	MX	L	NBR	De Carlo 600/700 / Rueda trasera interior
5512	25,00	47,00	8,00	MX	L	NBR	Fiat - Volvo B10/58/N10/12/14 / Embrague, eje accionamiento/ VOLVO N10/N12/B58 -Eixo de acionamento
5513	30,00	47,00	8,00	MX	L	NBR	Agrícola
5514	38,10	50,52	6,35	MT	L	NBR	Valiant I/II / Rueda delantera
5515	38,10	50,52	6,35	MS	L	NBR	Astivia Acoplado / Frenos
5516	38,10	50,52	6,35	MX	L	NBR	Lamopi Acoplado (1972 en adelante) / Eje de leva
5517	32,30	51,40	9,92	MZ	L	NBR	Fiat 125 / Rueda trasera interna
5518	29,77	51,59	9,52	MZ	L	NBR	Ford Falcon (1962/1963) / Rueda trasera
5519	31,75	52,37	12,70	MZ	L	NBR	Adams, Grader, Ford
5520	34,93	52,37	11,11	MZ	L	NBR	Lezcano Sembradora granos gruesos / Maza discos plantadores y sistemas
5521	35,00	52,37	11,11	MZ	L	NBR	Ford Falcon (1963/1964) / Rueda trasera
5522	36,91	52,30	4,36	MT	L	NBR	Chevrolet 400 Super/Chevy/ChevySS (1960/1966) / Rueda delantera
5523	32,00	52,00	9,00	MR	L	NBR/MVQ	Isard T300/400 / Distribución
5524	34,00	52,00	8,00	MZ	L	NBR	De Carlo 600/700 / Rueda trasera exterior
5525	38,00	52,00	10,00	MZ	L	NBR	Fiat 600/750/800 (1964 en adelante) / Rueda trasera/ Mercedes Benz 1112-1113-1114-oc 1214 - Freio Ar
5526	39,69	52,37	6,35	MT	L	NBR	Ford Falcon (1962/1964) / Rueda delantera

CATÁLOGO ELECTRÓNICO

N° SAV	EJE	ALOJ	ALT	TIPO	O	COMP	APLICACIÓN
5527	36,00	54,00	7,00	MX	L	NBR/MVQ	M. Benz 1514/1517/1518 / Caja de velocidades directa – Renault Dauphine/Gordini 850 – Tobata M130/140 / Rueda, eje trasero/ TOBATA M130/140 -Roda traseira - eixo
5528	38,00	54,00	10,00	MX	L	NBR	Fiat 600/750/800 (1960/1963) / Rueda trasera – M. Benz L311/317/911/LO911 / Dirección
5529	31,75	57,15	9,52	MZ	L	NBR	Aclo Camión
5530	31,75	57,15	12,70	MZ	L	NBR	Chevrolet 400 Super/Chevy/ChevySS (1960/1967) / Rueda trasera
5531	33,33	57,00	6,35	MT	L	NBR	Ika / Rueda trasera
5532	33,33	57,15	12,70	MX	L	NBR	Chevrolet 400 Super/Chevy/ChevySS (1975/1978 Transax) – Dodge D100 (1972/1976) – Ford Taunus 2000/2300/Fairlane (1970/1980) / Rueda trasera
5533	35,53	58,21	13,20	MX	L	NBR	Chevrolet 400 Super/Chevy/ChevySS (1966/1978 eaton) / Rueda trasera/ CHEVROLET 1969/92 Opala/Caravan -Roda traseira (semi-Arvore braseixos)
5534	45,00	59,00	10,00	MZ	L	NBR	Fiat 125/1500/1600 / Rueda delantera
5535	44,00	59,33	6,35	MT	L	NBR	Chrysler / Diversos – Dodge Polara / Rueda delantera
5536	38,10	60,30	12,70	MX	L	NBR	Dodge 1500 / Piñón
5537	41,28	60,30	9,52	MZ	L	NBR	John Deere 445 / Polea desde 445.000 hasta 447.913
5538	41,28	60,40	11,10	MX	L	NBR	Winco
5539	44,45	60,30	11,11	MX	L	NBR	Ford Fairlane (Motor 6 cilindros) / Distribución
5540	45,00	61,00	10,00	MZ	L	NBR	Fiat 1500/1600 (1964) / Rueda delantera
5541	47,63	61,02	6,35	MT	L	NBR	Chevrolet
5542	36,51	61,90	7,50	MZ	L	NBR	Chrysler / Diversos – Dodge D100 (1960/1965) / Rueda trasera exterior
5543	38,00	62,00	12,00	MZ	L	NBR	Ford / TOYOTA bandairantes - Mancal do cardan
5544	39,62	61,98	12,70	MX	L	NBR	Chrysler – Valiant I/II/III/IV / Caja de velocidades, salida/ WYLLIS 4x2-Aero (60/69)/Rural/Pick Up (56/82) -Caixa de mudancas - Arvore primaria - Entalhado
5545	88,00	120,62	13,00	LZ	L	NBR	Massey Ferguson Tractor 255/265/1175/1185/1195/150/155/165/1068/1088/1098 / Eje palier sin reductor
5546	41,00	65,45	13,30	MX	L	NBR	Chevrolet Pick Up A10/A20/C20/D10/D20/Veraneio – Dodge D100/400 / Eje trasero (semieje) / GM C-14 - A/C/D 10/20 // CHRYSLER/(DODGE) Dart / D100 (1969...)/D400 -Roda traseira - semi-arvore
5547	49,50	66,60	6,35	MT	L	NBR	Buick
5548	49,50	66,60	6,35	MT	L	NBR	Ford F100/150 (1966/1967) / Rueda delantera
5549	35,80	68,00	10,00	MX	L	NBR	Fiat 1100/1500/1600 / Piñón
5550	35,80	68,00	12,00	MZ	L	NBR	Fiat 1500/1600 / Piñón
5551	49,20	68,22	12,70	MZ	L	NBR	Ford, International
5552	53,00	68,00	10,00	MZ	L	NBR	Citroën
5553	40,00	65,00	12,00	LX	L	NBR/FPM	Valmet 360/600 / Toma de fuerza/ VALMET 360/600 -Tomada de força
5554	47,63	65,05	11,90	LX	L	NBR	Ika / Piñón BA/IN-BA/ID
5555	45,00	65,00	12,00	LZ	L	NBR	Deutz A23/65 A26/70 A26/110 / Toma de fuerza
5556	17,00	35,00	7,00	LZ	L	NBR	M. Benz 1112/1113/1114/1633/1924/1938 / Bomba de agua (chico), lado turbina/ TOYOTA OM 314/321 - MB Cam. Leves/Medios/medios pesados/pesados/onibus - Bomba d' agua interno

CATÁLOGO ELECTRÓNICO

N° SAV	EJE	ALOJ	ALT	TIPO	O	COMP	APLICACIÓN
5557	42,00	56,00	7,00	LZ	L	NBR	M. Benz 1112/1113/1114/1633/1924/1938 / Bomba de agua (grande), lado polea / TOYOTA OM 314 - MB Cam. Leves/medios/medios pesados/pesados/onibus- Bomba d'agua - externo
5558	44,45	85,63	7,00	LZ	L	NBR	International
5559	79,38	115,85	27,00	KZ02	L	NBR	Lamopi Acoplado / Eje acoplado rural (12 toneladas)
5560	66,68	112,70	11,11	KZ	L	NBR	Agrícola / Marchesan - arado - Cubo do disco
5562	36,00	48,00	10,00	MX	L	NBR	Agrícola
5563	36,00	48,00	10,00	LX	L	NBR	Fiat Superson 55/55T/55 (cañero) / Árbol de embrague hueco /Agricola
5564	100,00	130,00	12,00	LZ	L	NBR/MVQ	Fiat 180/210/215 / Cubo rueda delantera / Fiat FNM 180/210/215/D11000 // F. Allis AD14-B -Roda dianteira / eixo da transmissao / caixa de direção
5566	101,60	126,95	12,70	MX	L	NBR	John Deere 445 / Bancada
5567	105,00	130,00	13,00	LZ	L	NBR	Hanomag / Rueda trasera
5568	105,00	130,00	13,00	LX	L	NBR	Deutz A26/70 A26/110 / Eje trasero 50HP/F3/L514
5569	105,00	130,00	15,00	LZ	L	NBR	Fahr / Rueda trasera
5570	110,00	130,00	13,00	LZ	L	NBR	Vassalli Cosechadora / Punta de eje
5573	90,00	115,00	13,00	LZ	L	NBR	Deutz A65/AX80/100 / Diferencial, planetario
5574	90,00	115,00	9,00	lz	L	NBR	Daf Camión
5580	51,78	65,10	14,35	MS01	L	NBR	Chevrolet 400 Super/Chevy/ChevySS (1967/1978) / Rueda delantera
5581	50,80	65,10	11,90	MT	L	NBR	Chevrolet C10/40/C5100 / Rueda delantera
5582	50,00	65,00	8,00	MZ	L	NBR	Deutz
5583	42,00	65,00	12,00	MZ	L	NBR	Mitsubishi Montero / Piñón, diferencial delantero
5585	40,00	60,00	7,00	MZ	L	NBR	Deutz
5586	45,00	60,00	8,00	MX	L	NBR/ACM	Ford Versailles / Salida transmisión - Fahr D25 / Freno de mano / FORD Versailles/Royale 4/5 velocidades -Saída da transmissao automatica
5588	45,00	60,00	10,00	LX	L	NBR/ACM	M. Benz 1112/1113/1114 / Freno de mano - Peugeot 504/505 / Rueda delantera / PEUGEOT 504 GRV/ GR 2do. -Roda dianteira
5589	42,86	63,55	12,70	MX	L	NBR	John Deere 445 / Polea desde 447.914
5590	44,45	63,55	7,93	MZ	L	NBR	Eaton / Árbol primario
5591	49,20	63,55	9,52	MZ	L	NBR	L. Rover, Wolseley
5592	50,80	63,55	6,35	MZ	L	NBR	John Deere / Diversos - Vassalli Cosechadora / Caja polea variador de velocidad
5593	34,93	63,55	6,35	MT	L	NBR	Studebaker
5594	38,10	63,55	7,90	MZ	L	NBR	Ford, Morris
5595	31,75	53,97	7,90	MZ	L	NBR	Ford
5596	38,10	53,97	11,11	MZ	L	NBR	Borg., Case
5597	40,48	53,97	7,93	MZ	L	NBR	Gema Cosechadora / Eje primario juntadora de maíz - John Deere / Diversos

CATÁLOGO ELECTRÓNICO

N° SAV	EJE	ALOS	ALT	TIPO	O	COMP	APLICACIÓN
5598	44,45	53,97	4,84	MZ	L	NBR	Massey Ferguson Tractor 50/55/65 / Corona de polea de fuerza / MAXION/MASSEY FERGUSON Trator 50/55/65 -Coroa da polia - força
5599	42,00	55,00	7,00	MX	L	NBR	Agrícola - Honda Civic (1984/1987) - Suzuki Carry/Cervo/Fronte - Toyota Camry/Célica (1970/1975)/Corolla (1970/1977)/Corona / Rueda trasera
5600	30,16	47,62	6,35	MZ	L	NBR	Mercury motor fuera de borda / Motor
5601	38,10	47,62	4,76	MT	L	NBR	Case
5602	38,10	47,63	6,35	MX	L	NBR	BedFord (directa reforma) / Transmisión - Ford F100/4000 / Eje piloto - New Holland / Caja de velocidades / FORD Utilitarios F100 / F4000 (1982...) //Ford New Holland trator 8BR -Eixo piloto - Arvore primaria
5603	38,00	50,00	10,16	MZ14	L	NBR	Tobata M130 / Caja, corriente auxiliar / TOBATA M130 - Eixo traseiro - caixa - corrente auxiliar
5604	28,60	50,80	11,11	MZ	L	NBR	John Deere 1420 / Transmisión entrada de caja
5605	30,16	50,80	13,10	MX	L	NBR	Winco
5606	38,10	50,40	10,31	MT	L	NBR	Volvo
5607	38,10	50,80	6,35	MZ	L	NBR	BedFord / Distribución, dirección
5608	20,00	33,00	10,00	MR	L	NBR	Borgward, Lancia
5609	23,80	34,92	5,15	MT	L	NBR	International
5610	27,00	34,92	5,15	MT	L	NBR	Briggs Stratton
5611	15,00	35,00	5,00	MT	L	NBR	Industrial
5612	20,00	35,00	6,00	MX	L	NBR	Agrícola / Marchesan - compactadora- plantadeira- Roda
5613	22,00	35,00	10,00	MZ	L	NBR	Case / Diversos / Motor eléctrico
5614	22,22	36,40	6,35	MT	L	NBR	John Deere / Diversos
5615	28,60	36,40	5,15	MT	L	NBR	Chevrolet Chevy/ChevySS / P
5616	28,60	36,40	7,14	MT	L	NBR	Chevrolet 400/Chevy / Dirección, sector
5617	23,00	36,50	6,30	MZ	L	NBR	Winco
5618	25,40	36,50	6,35	MT	L	NBR	Cockshutt Tractor / Cilindro hidráulico
5619	25,00	37,00	7,00	MX	L	NBR	M. Benz 1112/1114/1214 / Dirección hidráulica (chico)
5620	25,40	38,07	12,70	MR	L	NBR	John Deere 730 / Bomba de levante
5621	27,00	38,07	7,93	MX	L	NBR	Ford Falcon (1962/1964) / Caja velocidad directa
5622	22,22	39,65	6,35	MT	L	NBR	John Deere / Diversos
5623	34,93	63,55	6,35	MT	L	NBR	John Deere / Diversos
5624	38,10	63,55	7,90	MZ	L	NBR	Ford F100 (1961 en adelante) / Dirección, sector
5625	31,75	53,97	7,90	MZ	L	NBR	John Deere / Diversos
5626	38,10	53,97	11,11	MZ	L	NBR	Industrial
5627	40,48	53,97	7,93	MZ	L	NBR	Volvo

CATÁLOGO ELECTRÓNICO

N° SAV	EJE	ALOJ	ALT	TIPO	O	COMP	APLICACIÓN
5628	22,22	39,90	6,35	MT	L	NBR	John Deere / Diversos
5629	28,50	41,30	7,93	MX	L	NBR	Ford Falcon / Caja velocidad directa
5630	25,40	43,50	11,60	MZ	L	NBR	Ford
5631	28,00	43,00	10,00	MX	L	NBR	Fiat 128 / Sin fin
5632	31,75	43,40	6,35	MZ	L	NBR	Chevrolet
5633	29,00	45,00	8,00	MZ	L	NBR	Fiat 1100/1500 (1963) / Rueda trasera interior
5634	30,00	45,00	8,00	MX	L	NBR	Fiat 125/1500 / Rueda trasera externa
5635	34,86	46,43	11,11	MS	L	NBR	Ford F250/350 (1963/1967) / Caja dirección, sector
5636	40,00	56,00	10,00	MZ	L	NBR	Agrícola - VW 11,140 / Caja dirección / VW 11,130/140 / 13,130 // MARCHESAN -Setor externo / caixa de direção hidráulica // Diversos
5637	40,00	56,00	10,00	MR	L	NBR	Borgward, M.A.N.
5638	34,93	57,96	6,35	MT	L	NBR	Ika Rambler 380 / Rueda trasera interna diferencial nacional / WYLLIS Aero (60/66)/Jeep/Rural/Pick Up (56/66)//Ford Pampa -Roda traseiro interno
5639	38,10	57,94	12,14	MZ	L	NBR	Ford
5640	45,80	66,57	12,70	MR	L	NBR	Vauxhall
5641	50,00	66,00	10,00	MZ	L	NBR	Cerrutti Desmalezadora CMCM 300 / Porta hélice
5642	42,40	66,90	12,80	MX	L	NBR	Cummins motor
5643	50,00	68,00	14,00	MZ	L	NBR	M. Benz
5646	41,28	70,20	6,35	MT	L	NBR	John Deere / Diversos
5647	52,40	73,02	9,52	MZ	L	NBR	Di Tella 1500 / Rueda delantera
5648	41,28	75,84	6,25	MZ	L	NBR	Perkins Motor P6/R6 / Distribución
5649	57,15	76,12	15,87	MX	L	NBR	Volvo
5650	62,00	80,00	13,00	MZ	L	NBR	Don Roque RV170/1550 caja zaranda segunda limpieza / Caja rodamientos
5651	63,50	82,58	12,70	MX	L	NBR	Perkins Motor 4/270
5652	58,74	85,09	7,93	MZ	L	NBR	Agrícola
5653	65,00	85,00	12,00	MZ	L	NBR	Fiat Superson L55 / Distribución
5654	70,00	85,00	8,00	MX	L	NBR	Bernardín M24 / Rodillo quitador - Scania 112 / Palier
5655	66,68	88,45	12,70	MZ	L	NBR	Caterpillar
5656	63,50	88,90	12,70	MX	L	NBR	New Holland Tractor 8BR / Eje trasero / Ford New Holland 8BR // Huber Warco - Eixo traseiro - semi-rvore // Diversos
5657	70,00	89,00	12,50	MX	L	NBR	Pierobon rastra arado múltiple / Tapa caja cojinete
5659	70,00	90,00	10,00	MZ	L	NBR	Isard T1204 / Bancada / GM A/C/D 60/70/80/90 -Tampa secundaria
5660	75,00	90,00	13,00	MZ	L	NBR	Fiat Tractor 215 / Cubo rueda trasera / ALFA/FIAT/FNM 215 -Cubo da roda

CATÁLOGO ELECTRÓNICO

N° SAV	EJE	ALOS	ALT	TIPO	O	COMP	APLICACIÓN
5661	72,00	95,00	13,00	MX	L	NBR	Deutz
5662	76,20	95,28	12,70	MZ	L	NBR	International
5663	88,90	111,12	14,00	LX	L	NBR	Astivia Acoplado / Balancín
5664	82,55	113,00	12,70	LZ	L	NBR	Chevrolet
5666	100,00	115,00	9,00	LZ	L	NBR	Fiat
5667	90,25	120,65	15,87	MX	L	NBR	Leyland
5668	100,00	125,00	13,00	LX	L	NBR	Deutz, M.A.N.
5669	18,00	31,75	3,57	MT	L	NBR	Briggs Stratton
5670	19,00	31,75	7,90	MZ	L	NBR	Ford F350/100/100/200 / Caja dirección - CBT(1090/A, 2400) / Toma de fuerza, enganche de polea / FORD F350/F100/F1000/F2000/F4000 // CBT (agrícola) -Caixa de direção -barra //engate da polia
5671	25,40	31,75	3,20	MT	L	NBR	Agco / Diversos
5672	25,00	32,00	4,00	MT	L	NBR	Valmet 85/88/110 / Bomba hidráulica, doble embrague / VALMET 85/88/110 (trator)-Bomba hidráulica - embreagen dupla
5673	25,00	32,00	10,00	MT	L	NBR	Deutz
5675	25,40	46,43	15,87	LX	L	NBR	Máquinas Viales
5677	34,93	46,43	9,52	LZ	L	NBR	John Deere / Diversos
5678	28,60	52,37	11,11	MX	L	NBR	Gema Cosechadora (M1000) / Centro sacapajas soporte 1º zaranda
5679	30,10	52,28	11,50	MX	L	NBR	Gema Cosechadora / Eje y caja 2º limpieza, embocador
5680	31,75	52,37	6,35	MT	L	NBR	GMC, Hudson, Nash
5681	35,00	52,00	8,80	MX	L	NBR	Don Roque RV125M/RV150M/RV150 Hidro / Ventilador - Fiat 133/600/750/800 / Rueda delantera
5682	29,37	53,49	11,90	LZ	L	NBR	International
5683	34,92	53,49	15,87	LX	L	NBR	John Deere / Diversos
5685	31,00	53,97	19,05	MR	L	NBR	International
5686	31,75	53,97	11,11	MZ	L	NBR	G.M.C.
5687	38,10	61,16	13,49	LZ	L	NBR	John Deere / Diversos
5688	47,63	68,22	12,70	LZ	L	NBR	Hudson
5689	34,93	63,55	12,70	LZ	L	NBR	Case, Ford, M. Harris
5690	34,93	63,55	12,70	MZ	L	NBR	Apache Sembradora maiz tipo III / Disco cóncavo derecha e izquierda
5691	38,10	63,55	12,70	MX	L	NBR	Chevrolet 400 Super/Chevy/ChevySS (1969/1974) - Ford Fairlane (1969/1970) / Rueda trasera - New Holland C6600/6700 / Toma de fuerza
5692	38,10	63,55	16,66	MX	L	NBR	Cadillac
5694	44,45	63,55	12,70	MZ	L	NBR	Austin, Buick, Cadi.
5695	34,93	68,22	6,35	MT	L	NBR	De Soto, Dodge

CATÁLOGO ELECTRÓNICO

N° SAV	EJE	ALOJ	ALT	TIPO	O	COMP	APLICACIÓN
5696	36,51	68,22	12,70	LZ	L	NBR	Chrysler / Diversos - Dodge D100 / Rueda trasera interior
5697	38,10	68,22	12,70	LZ	L	NBR	Dodge, De Soto
5698	39,69	68,22	9,52	LZ	L	NBR	Bernardín M24 / Rolo embocador, trasero acarreador
5699	39,69	68,25	12,70	LZ	L	NBR	Chrysler / Diversos
5700	42,86	68,22	12,70	LZ	L	NBR	Dodge, Hillman
5701	44,45	68,22	12,70	LZ	L	NBR	Austin, Dodge
5704	50,00	80,00	13,00	LZ	L	NBR	Bernardín M2000 / Eje superior acarreador
5705	50,80	79,96	11,11	LZ	L	NBR	Morris
5706	55,00	80,00	13,00	LZ	L	NBR/MVQ/ACM	Gema Cosechadora / Rueda delantera motriz interna, diferencial / Valmet 60/65/80-Freio traseiro blindado
5707	58,00	80,00	10,00/ 12,00	LX	L	NBR/FPM	Rumifer rastra mediana R40/22 / Cojinete de árbol de discos
5708	58,00	80,00	13,00	LZ	L	NBR	Hanomag K55 / Rueda guía oruga
5709	44,45	81,00	11,90	LZ	L	NBR	Agrícola
5710	50,80	81,00	11,90	LZ	L	NBR	International
5712	55,56	81,00	11,90	LZ	L	NBR	Rycsa Cosechadora / Rueda trasera
5714	55,56	81,00	11,90	LZ	L	NBR	Chrysler / Diversos
5715	57,15	81,00	11,11	LZ	L	NBR	Aumec / Eje toma de fuerza - Dodge D400/DP400 - Ford F500 / Piñón, alta y baja
5716	57,15	81,00	17,75	LX	L	NBR	Ford F500 / Piñón, alta y baja diferencial eaton
5717	41,28	82,58	12,70	LZ	L	NBR	F.W.D., G.M.C.
5718	55,56	82,60	19,05	LX	L	NBR	Fargo, G.M.C.
5719	57,15	82,58	12,70	LZ	L	NBR	Case, Diamond T
5720	57,15	82,58	17,45	LX	L	NBR	Diamond T, Dodge
5721	58,74	82,58	12,70	LZ	L	NBR	International
5722	60,33	82,58	12,70	LZ	L	NBR	G.M.C., Isard
5723	50,80	90,00	12,70	LZ	L	NBR	Industrial
5725	63,50	90,00	11,90	LZ	L	NBR	BedFord (1960 standard) / Piñón
5726	50,80	92,00	12,70	LZ	L	NBR	Marani Cosechadora / Eje manga embrague (caja de velocidad)
5727	57,15	92,03	18,85	LX	L	NBR	Aumec / Carcaza eje embrague
5728	60,33	92,03	17,85	LX	L	NBR	Siam T, Dod., Fargo
5729	66,68	92,03	19,05	KX	L	NBR	Chevrolet 350 - Ford F600/6000 / Piñón - Deutz A65/85 / Punta de eje
5730	63,50	95,28	12,70	LZ	L	NBR	Massey Harris

CATÁLOGO ELECTRÓNICO

N° SAV	EJE	ALOJ	ALT	TIPO	O	COMP	APLICACIÓN
5731	65,00	95,00	16,00	LZ	L	NBR	Fiat
5732	65,00	95,28	12,70	LZ	L	NBR	Mack, Massey Harris
5733	69,85	95,28	12,70	LZ	L	NBR	A. Grader, Case
5734	69,85	95,50	19,05	KX	L	NBR	Cockshutt Tractor / Alojamiento freno
5735	74,60	107,93	19,05	LX	L	NBR	Mack
5736	79,38	107,93	14,28	LZ	L	NBR	International
5737	79,38	107,93	19,05	LX	L	NBR	F.W.D., G.M.C.
5738	82,55	107,93	14,28	LZ	L	NBR	Massey Ferguson Tractor 255/265/1175/1185/1195/150/155/165/1068/1088/1098 / Guardapolvo reductor
5739	87,31	107,93	15,87	LX	L	NBR	M. Benz, Someca
5740	88,90	107,88	15,87	LX	L	NBR	International
5741	69,85	111,02	19,05	KX	L	NBR	Agrometal rome serie TCW / Rastra
5742	77,80	111,02	14,28	LZ	L	NBR	Industrial
5743	82,55	111,15	14,28	LX	L	NBR	Massey Harris
5744	85,73	111,15	14,28	LZ	L	NBR	International, Mack
5745	85,73	111,15	15,87	LX	L	NBR	International
5746	85,73	111,16	19,84	LX	L	NBR	Industrial
5747	95,25	130,15	14,28	LZ	L	NBR	Volvo
5748	98,40	130,17	15,87	LZ	L	NBR	Dodge, Fargo
5749	101,60	130,17	14,28	LZ	L	NBR	Adams Grader
5750	101,60	142,88	12,70	LZ	L	NBR	G.M., Hércules
5751	108,00	142,88	12,70	LZ	L	NBR	BedFord
5752	44,45	63,55	12,70	MX	L	NBR	Maseey Ferguson Tractor 270/285/290 / Caja transferencia / MAXION/MASSEY FERGUSON trator 270/285/290/295-Caixa de transferencia - arvore primaria
5753	47,63	63,52	11,11	MZ	L	NBR	John Deere 445 / Distribución
5754	47,63	63,52	12,70	MZ	L	NBR	Austin
5755	12,70	31,75	9,52	LX/KZ	L	NBR	John Deere 730 / Bomba de transparencia
5756	19,00	31,75	9,52	MZ	L	NBR	John Deere 730 / Caja eje oscilante y caja de válvula
5757	19,00	31,73	9,52	MX	L	NBR	Bomba PT
5758	15,00	35,00	7,50	MZ	L	NBR	Fiat 25R/U25 / Embrague
5759	22,22	38,05	8,00	MZ	L	NBR	Mercury motor fuera de borda / Motor
5760	25,00	38,05	8,00	MZ	L	NBR	Mercury motor fuera de borda / Motor

CATÁLOGO ELECTRÓNICO

Nº SAV	EJE	ALOJ	ALT	TIPO	O	COMP	APLICACIÓN
5761	34,13	47,60	11,11	MZ	L	NBR	Chrysler / Diversos
5762	38,10	50,36	11,90	MZ	L	NBR	John Deere 730 / Freno - Massey Ferguson Tractor 50/55/65 / Caja dirección (TRW) / MAXION/MASSEY FERGUSON tractor 50/55/65/85/250/pa250/RE252/...- Caixa de direção - grande (TRW)
5763	31,75	50,36	12,70	MZ	L	NBR	New Holland C8BR / Bomba inyectora
5764	30,16	50,70	6,35	MT	L	NBR	Willys
5765	31,75	50,65	6,35	MT	L	NBR	Jeep IKA
5766	33,33	50,80	11,90	MZ	L	NBR	Industrial
5767	34,93	50,75	12,70	MZ	L	NBR	Austin, Suger
5769	34,93	50,80	7,93	MX	L	NBR	Agrícola - Komatsu / Caja de reducción / KOMATSU-Caixa de reducao - estacionamento
5771	32,54	51,41	9,92	MZ	L	NBR	Chevrolet
5772	33,33	51,20	14,00	MZ	L	NBR	Industrial
5773	37,70	55,00	8,00	MZ	L	NBR	Bernardín M24 / Sin fin tubo descarga - Dodge 1500 / Caja de velocidades (automática)
5774	33,00	56,00	12,00	MZ	L	NBR	Hanomag, Opel
5775	35,00	56,00	12,00	MZ	L	NBR	Massey Ferguson Cosechadora P3640 / Diversos / MAXION/MASSEY FERGUSON Colheitadeira P3640-Diversos
5776	42,86	70,20	6,35	MT	L	NBR	John Deere / Diversos
5777	34,93	57,15	11,90	MZ	L	NBR	Case, Chevrolet
5778	38,10	57,15	12,70	MZ	L	NBR	Hillman, I.C., Ley.
5779	31,75	57,96	6,35	MT	L	NBR	Studebaker
5780	33,33	57,96	6,35	MT	L	NBR	Chevrolet, Dodge
5781	33,33	60,27	12,30	MZ	L	NBR	Chrysler / Diversos
5782	38,10	60,30	12,70	MZ	L	NBR	Dodge 1500 / Piñón (Ira. Serie) - Ryrsa Cosechadora / Caja velocidades y diferencial
5783	41,28	60,30	11,11	MZ	L	NBR	Aero Coach, Austin
5784	30,16	61,90	11,90	MZ	L	NBR	Gema Cosechadora / Tolva a granel embocador
5785	34,93	62,03	12,70	MX	L	NBR	Maizco / Sorguero
5786	35,00	62,00	12,00	LZ	L	NBR	Bernardín M24 / Tubo descarga - Maxion Motor 6 c.c / Bancada/MWM motor- Reversor marítimo (Renk)
5787	38,00	62,00	12,00	MZ	L	NBR	John Deere rastra de arado 775/777 / Rueda trasera /
5788	41,28	61,90	11,90	MZ	L	NBR	Ryrsa Cosechadora / Caja velocidades y diferencial
5789	42,00	62,00	12,00	MZ	L	NBR	Fahr D30 L / Eje de mando
5790	44,00	62,00	12,00	MZ	L	NBR	Fiat U25 / Palier - Marani Cosechadora (2000) / Tapa caja cojinete-variador de velocidad, caja cojinete transportador de granos
5791	44,45	61,90	6,35	MT	L	NBR	Hudson, Willys
5792	44,45	61,95	9,52	MZ	L	NBR	John Deere rastra de arado 775/777 / Cuchilla circular / WYLLIS Aero (60/69)/Jeep/Rural/Pick Up (56/74)-Tampa de distribuicao

CATÁLOGO ELECTRÓNICO

N° SAV	EJE	ALOJ	ALT	TIPO	O	COMP	APLICACIÓN
5793	39,69	66,62	12,70	MZ	L	NBR	Allis Calmers
5794	41,28	66,62	12,70	MZ	L	NBR	Adams. Grader
5795	44,45	66,62	12,70	MZ	L	NBR	Huber Warco / Diversos - John Deere 2420 / Polea exterior / Huber Warco-Diversos
5796	47,62	66,62	12,70	MZ	L	NBR	Cockshutt Tractor / Engranaje de distribución, tapa
5797	38,10	69,85	11,90	MZ	L	NBR	Dodge, Nash
5798	42,86	69,88	12,70	MZ	L	NBR	Massey Ferguson / Diversos
5800	44,45	69,85	12,70	MZ	L	NBR	Austin, Dodge, I.H.C.
5802	40,48	70,05	12,70	MZ	L	NBR	Cadillac
5803	44,45	70,05	12,70	MZ	L	NBR	Don Roque RV125M/RV150M/RV150 Hidro / Embrague RV15M
5804	30,00	72,00	10,00	MZ	L	NBR	Valmet 60/62/65/68/80/85/360/600 / Caja de velocidades, árbol primario
5805	35,00	72,00	12,00	MX	L	NBR	Fahr - Fiat U25 / Levante hidráulico
5807	52,40	72,19	11,11	MZ	L	NBR	Ford, Krupp, Lincoln
5808	55,00	72,00	12,00	MZ	L	NBR	Deutz
5809	38,10	79,38	12,00	MX	L	NBR	International
5810	54,00	79,40	12,70	MZ	L	NBR	Ford F250/350 (1960/1961) / Piñón Timken diferencial B140
5811	57,15	79,38	11,90	MZ	L	NBR	Caterpillar
5812	60,33	79,38	12,70	MZ	L	NBR	Ford, International
5813	52,50	80,00	7,00	LW01	L	NBR	Agrometal rome serie TCW / Rastra
5814	7,93	16,00	4,36	LT	L	NBR	Chevrolet, Ford
5815	8,00	16,00	7,00	LZ	L	NBR/FPM	Eaton CL2615/FS4205/FSO4305 / Velocímetro
5816	10,00	22,00	8,00	LZ	L	NBR	Scania BR116 / Bomba inyectora, eje mando/ FIAT JK2000/ALFA/TI2300 motor 2000-Contagiros
5817	11,11	22,30	9,52	LX	L	NBR	Cummins Diesel
5818	12,00	22,00	7,00	LX	L	NBR/MVQ	Valmet / Palanca de comando, eje acoplado / MWM motor / VALMET -Alavanca do comando - eixo acoplado
5819	10,00	22,00	5,00	LZ	L	NBR	Siam Hoover Lavarropas
5820	15,87	28,78	9,52	LR	L	NBR	Di Tella 1500 / Transmisión, eje selector
5821	26,00	42,00	10,00	LX	L	NBR	M. Benz 1112/1113/1114 / Dirección, sin fin / MB todos c/ caixa direç,o mecanica-Caixa direç,o - sem fim
5822	45,60	65,24	6,35	LX	L	NBR	Chrysler / Diversos - Dodge D100 (1963 en adelante) / Rueda delantera
5823	45,60	69,24	13,49	LZ	L	NBR	Dodge D100 (1960/1962) / Rueda delantera
5825	39,69	57,83	12,00	LZ	L	NBR	Ika / Rueda trasera externa 4PA/4PB
5826	54,00	73,02	8,00	LZ	L	NBR	Ika / Tracción doble JA3HA/JA2PA/UA/RA/4PA

CATÁLOGO ELECTRÓNICO

N° SAV	EJE	ALOS	ALT	TIPO	O	COMP	APLICACIÓN
5827	63,00	88,00	10,00	LZ	L	NBR	Fiat 600/750/800 / Caja velocidad, registro regulador
5828	38,10	60,30	19,05	KP	L	NBR	Chevrolet 400 Super/Chevy/ChevySS (1960/1963) / Transmisión salida
5829	61,90	92,03	9,52	MS02	L	NBR	Dodge D400/DP400 (1960/1969) / Rueda delantera
5830	46,25	66,62	6,35	MT04	L	NBR	Chrysler D100 - Ford Galaxi / Rueda delantera - Marani Cosechadora / Acople caja y diferencial / Chrysler D100-roda dianteira
5831	38,10	60,30	16,87	MX05	L	NBR/ACM	Chevrolet 400 Super/Chevy/ChevySS (1964/1969) / Transmisión
5833	28,00	47,50	4,00	LT02	L	NBR	Renault Dauphine/Gordini 4 L/F / Rueda trasera
5834	45,00	68,00	10,00	MX06	L	NBR	Renault Rastrojero (1967/1971) / Distribución
5835	38,10	60,30	15,87	MX09	L	NBR	FORD
5837	33,73	52,37	11,90	MZ06	L	NBR	Ford Falcon (1963/1964) / Rueda trasera con freno 9"
5838	48,00	68,00	14,00	MX06	L	NBR	Renault Rastrojero (1960/1966) / Distribución
5840	45,00	62,00	8,00	LW02	L	NBR	Citroen 2cv/3cv/Mehari / Rueda delantera y trasera
5841	73,20	101,68	19,00	KZ01	L	NBR	BedFord
5842	44,45	73,03	11,90	MX	L	NBR	Cockshutt Tractor / Eje mando de polea - Gema Cosechadora / Cilindro trillador embocador
5843	57,00	85,09	9,50	KZ	L	NBR	Agrometal
5844	69,85	95,50	19,05	KW01	L	NBR	AGRICOLA
5850	28,60	39,65	9,52	LZ	L	NBR	Bernardín M24 / Polea tensora molinete, tensor ventilador - Chevrolet Pick Up A/C/D10 / Caja dirección TRW, sin fin / CHRYSLER Dart (1969.) // FIAT JK2000 - FORD Maverick 8 cil.- A/C/D 10/13/20/40 / Veraneio / Opala // Setor (TRW)
5851	28,60	39,70	4,76	LT	L	NBR	FIAT JK2000 / Caja dirección / FIAT JK2000/ALFA/Ti 2300 // FORD Pampa-direção - Setor (TRW)// JK 2000 - Caixa de direção // Setor
5852	31,75	38,07	3,17	LT	L	NBR	John Deere 730 / Enganche 3 puntos - M. Benz 1112/1113/1114 / Inyección directa
5853	33,00	42,50	8,00	LZ	L	NBR	Puch
5854	28,00	42,50	8,00	LZ	L	NBR	Fahr D25/177S / Dirección, sector
5855	27,00	42,82	9,52	LZ	L	NBR	Chev., Fiat, G.M.C.
5856	30,16	42,82	9,52	LZ	L	NBR	Gema Cosechadora / Plataforma recolectora
5857	31,75	42,82	9,52	LZ	L	NBR	Chevrolet A/C/D 60/80/90 / Bomba vacío / GM A/C/D 60/70/80/90 exceto D70 - Bomba de vacío - reducao do diferencial
5858	31,75	42,87	4,68	LZ	L	NBR	Ford F100 (1959/1960)/1000/2000 / Caja dirección / FORD F100/F1000/F2000/F4000 -Caixa de direção
5859	27,00	43,79	9,12	LZ	L	NBR	Chevrolet, G.M.C.
5860	34,93	44,40	4,75	LT	L	NBR	John Deere / Diversos
5861	30,00	50,00	12,00	LZ	L	NBR	Borgward, M. Benz
5862	38,10	55,55	11,11	LZ	L	NBR	Vauxhall
5863	39,69	55,55	7,93	LZ	L	NBR	Morris
5864	38,10	57,15	8,00	LZ	L	NBR	Dodge, Plymouth

CATÁLOGO ELECTRÓNICO

N° SAV	EJE	ALOJ	ALT	TIPO	O	COMP	APLICACIÓN
5865	36,51	57,20	12,70	LX	L	NBR	Cummins Diesel
5866	34,93	57,15	7,93	LX	L	NBR	Industrial
5867	34,93	57,40	7,93	LZ	L	NBR	FORD
5868	42,00	57,50	9,00	LZ	L	NBR	Institec
5869	42,00	58,00	6,35	LZ	L	NBR	Bernardín M24 / Sin fin tubo descarga - Fiat 133 / Rueda trasera externa
5870	70,00	120,00	14,00	LZ	L	NBR	Pegaso 5030 / Piñón diferencial
5872	42,00	60,00	12,00	LZ	L	NBR	Fiat Someca DA 50L / Caja de velocidades, árbol primario
5873	38,00	60,28	19,00	LX	L	NBR	Ika Rambler 380 / Caja de velocidad ZF
5874	41,50	63,40	10,00	LZ	L	NBR	Mass. Harris, Morris
5876	47,63	66,67	9,52	LZ	L	NBR	Morris, White
5877	44,45	66,68	7,93	LX	L	NBR	Industrial
5878	50,00	67,00	11,00	LZ	L	NBR	Helvética Acoplado / Eje balancín
5879	50,80	68,97	11,11	LZ	L	NBR	Allis Chalmers
5880	52,00	69,00	10,00	LZ	L	NBR	Deutz AX80/100 (Motor F8) / Caja de cambios, carcasa
5881	30,00	72,00	12,00	LX	L	NBR	Industrial
5882	54,00	72,00	10,00	LZ	L	NBR	Someca
5883	38,00	74,00	10,00	LZ	L	NBR	Fiat
5884	41,00	74,00	12,00	LZ	L	NBR	Agrícola
5885	59,00	74,00	12,00	LZ	L	NBR	Hino Camión
5886	38,10	76,12	12,70	LZ	L	NBR	Dodge
5887	60,33	79,38	9,50	LZ	L	NBR	Massey Ferguson Tractor 255/265/1175/1185/1195/150/155/165/1068/1088/1098 / Eje toma de fuerza / VW 6,80/7,90//FORD F700/750/ m. Perk.60357/2- 6,358 //GM 70/80/90//MAXION Perkins -Dianteiro do virabrequim
5888	55,00	80,00	10,00	LX	L	NBR/MVQ/FPM	Fiat 800E / Caja reductora - Scania / Caja de cambios, toma de fuerza / ALFA/FIAT/FNM D9500 // SCANIA -Setor // Tomada da forca
5890	52,40	81,00	11,00	LX	L	NBR	Ika Rambler 380 / Distribución
5891	70,00	89,00	12,50	LX	L	NBR	Volvo
5892	65,00	90,00	12,00/ 16,00	LZ05	L	NBR	Chrysler / Diversos
5893	75,00	95,00	10,00	LZ	L	NBR	Valmet / Transmisión final planetaria izquierda y derecha / Valmet - trator - Transmissao
5894	72,23	100,05	11,11	LZ	L	NBR	Chevrolet C30 - Hanomag R35 / Rueda trasera
5895	55,00	100,00	16,00	LZ	L	NBR	Agrícola
5896	75,00	101,00	12,00	LZ	L	NBR	O.M.
5897	76,20	101,68	12,70	LX	L	NBR	Volvo
5898	66,68	104,78	15,82	LX	L	NBR	Dodge

CATÁLOGO ELECTRÓNICO

N° SAV	EJE	ALoj	ALT	TIPO	O	COMP	APLICACIÓN
5899	82,55	108,60	14,26	LZ	L	NBR	I.F.A.
5900	85,00	120,00	13,00	LZ	L	NBR	Saurer
5901	95,00	120,00	13,00	LZ	L	NBR/MVQ	Fahr D30 / Rueda trasera externa
5902	100,00	120,00	13,00	LZ	L	NBR/FPM	Ford, Krupp, Pampa
5903	88,00	126,00	13,00	LZ	L	NBR	Fiat
5904	105,00	125,00	13,00	LZ	L	NBR	Agco / Diversos
5905	85,00	130,00	13,00	LZ	L	NBR	Industrial
5906	104,78	126,95	11,90	LZ	L	NBR	White
5907	80,00	126,95	11,90	LZ	L	NBR	Pegaso 1065 / Piñón diferencial
5908	110,00	140,00	16,00	LX	L	MVQ	Deutz A85/130 / Distribución
5909	115,00	140,00	13,00	LZ	L	NBR	Fiat 25R / Cubo grande - Huber Warco / Diversos / Huber Warco-Diversos
5910	89,00	141,50	15,00	LZ	L	NBR	Romapar Acoplado / Rueda
5911	117,20	143,00	12,70	LZ	L	NBR	Scania 112 / Rueda delantera
5912	120,00	147,50	14,00	LZ	L	NBR	Industrial
5913	120,00	150,00	12,00	LZ	L	NBR	Fiat Superson R60/780 / Rueda motriz inferior
5914	110,00	155,00	14,00	LZ	L	NBR	Industrial
5915	135,00	155,00	13,00	LZ	L	NBR	Pegaso 5020 / Rueda delantera
5916	123,83	155,60	14,28	LZ	L	NBR	White
5917	130,10	155,60	12,70	LZ	L	NBR	Aclo Camión
5918	135,00	160,00	13,00	LX	L	NBR	Helvética Acoplado / Reforma - Pauny / Diversos
5919	135,00	160,00	13,00	LZ	L	NBR	Helvética Acoplado / Rueda
5920	130,00	160,00	15,00	LZ	L	NBR/FPM	Fiat, Henschel
5921	97,00	161,00	15,00	LZ	L	NBR	Romapar Acoplado / Rueda
5922	136,00	162,00	13,00	LZ	L	NBR	Scania Vabis
5923	145,00	170,00	12,00	LX	L	NBR/MVQ	Fiat 619N1 - Pegaso 5020 / Rueda trasera interior - Pauny / Diversos
5924	107,00	181,00	15,00	LZ	L	NBR	Romapar Acoplado / Rueda
5926	160,00	200,00	15,00	LZ	L	NBR	Pegaso 1060 / Rueda trasera
5927	190,00	220,00	14,00	LZ	L	NBR	Scania 75/76/101 / Rueda trasera / Scania 75/76/101/110-Roda traseira
5928	150,00	180,00	18,00	LX	L	NBR	Pegaso 1065 / Rueda trasera
5929	152,40	177,83	12,70	LX	L	NBR	Golondrina Acoplado / Rueda - Massey Ferguson 400/410/510/3640 / Bomba inyectora, eje de accionamiento

CATÁLOGO ELECTRÓNICO

N° SAV	EJE	ALOJ	ALT	TIPO	O	COMP	APLICACIÓN
5930	15,87	23,80	4,70	LT	L	NBR	Chevrolet 400 Super/Chevy/ChevySS (1960/1963) - Ford F100/150 - Ika / Transmisión, eje selector / Aero / Rural / Pick up (4x2) - Caixa de mudanças - arvore seletor
5931	15,77	25,41	6,35	MT	L	NBR	Dodge Polara Coronado / Eje selector GTX
5933	22,22	33,27	6,35	MT	L	NBR	Chevrolet C/D/50 - Dodge D400/DP400 / Dirección, sin fin
5934	20,00	35,00	8,00	MZ	L	NBR	Sachs 100/3 motor / Cigüeñal
5935	26,00	38,07	8,00	MX	L	NBR	Dodge Polara / Transmisión, reforma (reforzado)
5936	22,23	38,80	9,91	MZ	L	NBR	John Deere 3420/3530/4420/4530 / Eje cambio de marcha / Agrícola
5937	31,75	44,50	6,35	MT	L	NBR	Chevrolet
5938	31,75	48,08	12,70	MZ	L	NBR	Vauxhall
5939	31,75	50,80	11,11	MZ	L	NBR	Cockshutt Tractor / Toma de fuerza, eje delantero / Racine hidráulica // JACTO MAQ. AGRICOL -Eixo da bomba hidráulica // eixo da bomba hidráulica
5940	38,54	50,80	9,90	KP01	L	NBR	Fiat 125/128/1500/1600 / Servo freno (bendix) / GM Chevette-todos modelos (1975...1988) -Servo freio (bendix)
5941	38,10	51,20	5,40	MX	L	NBR	Chevrolet C/D/50 / Dirección, sector
5942	54,00	76,12	12,70	MZ	L	NBR	Rastrojero / Rueda trasera
5943	39,69	62,00	19,05	MX	L	NBR	Chrysler / Diversos - Ika / Transmisión, salida 1ra serie
5944	40,00	62,00	12,00	MZ	L	NBR	Apache Sembradora maiz tipo 6000 / Rueda de trabajo
5945	41,20	63,50	12,70	MZ	L	NBR	Land Rover, 1ª Serie
5947	28,60	55,50	10,31	MZ	L	NBR	Marani Cosechadora (2001) / Caja cojinete ventilador
5948	30,00	56,00	12,00	MZ	L	NBR	Gema Cosechadora / Plataforma de corte, mando y juntadora de maiz - Lavrale / Diversos / Lavrale -Diversos
5949	29,59	56,67	12,70	MZ	L	NBR	Chrysler - Valiant I/II / Rueda trasera
5950	38,17	60,30	12,70	MX	L	NBR	Chevrolet Opel K180/Chevy / Salida caja
5951	80,00	100,00	10,00	LZ	L	NBR	Pegaso 5030 - Scania 115/116 / Distribución / Scania 75/76/101/110/111/115 -Arvore de manivela-polia /Flange do Pinhão do diferencial/Dianteiro do virabrequim
5952	49,20	66,62	7,18	MT	L	NBR	Ford, Mercury
5953	42,50	66,90	15,87	MX	L	NBR	Oliver Arado
5954	38,63	67,46	12,70	MZ	L	NBR	Chevrolet Chevy Saginaw (1960/1963) / Piñón
5956	41,28	69,85	6,35	MT	L	NBR	Dodge D200 (1966/1976) / Rueda trasera interior
5957	50,00	70,00	10,00	MX	L	NBR	Bernardín M24 / Cilindro trillador - Scania / Cubo rueda trasera
5958	47,63	70,61	6,35	MT	L	NBR	Buick
5959	44,45	71,33	7,14	MX	L	NBR	John Deere 445/1420 / Rueda delantera
5960	44,85	72,03	7,14	MZ	L	NBR	Metalúrgica Schne reja arado 70T/80T/90T / Campana rueda automática surco
5961	57,15	76,12	6,35	MT	L	NBR	John Deere / Diversos - Solá y Brusa Acoplado / Balancín
5962	54,00	73,02	16,66	MX	L	NBR/MVQ	BedFord (alta y baja) - Chevrolet C10/20/40 - Ford B600 (Omnibus) / Transmisión

CATÁLOGO ELECTRÓNICO

N° SAV	EJE	ALOJ	ALT	TIPO	O	COMP	APLICACIÓN
5963	54,00	73,02	12,70	MZ	L	NBR	Ford F500 / Caja velocidad directa 5 velocidades
5964	50,80	73,02	12,70	MZ	L	NBR	Gema Cosechadora / Caja de velocidades, diferencial, eje polea freno
5965	44,45	73,02	16,66	MX	L	NBR	HUDSON
5966	47,63	73,03	11,90	MZ	L	NBR	Bernardín M24 / Variador de velocidades – Gema Cosechadora / Eje mando máquina
5967	47,63	73,40	12,50	MZ	L	NBR	Oldsmobile
5968	41,67	73,76	14,00	MZ	L	NBR	Chevrolet
5969	39,42	74,50	11,90	MX	L	NBR	Chevrolet – Valiant III / Piñón
5970	44,45	75,28	6,35	MT	L	NBR	Chevrolet
5971	50,80	75,36	7,93	MZ	L	NBR	Cadillac
5972	50,80	76,12	12,70	MZ	L	NBR	Austin, Buick, Case
5973	50,80	76,12	15,87	MX	L	NBR	International
5974	47,63	76,12	12,70	MZ	L	NBR	Dodge, Hudson
5975	42,86	76,12	12,70	MZ	L	NBR	Morris
5976	57,15	76,12	12,70	MZ	L	NBR	John Deere 3420 / Caja eje oscilante
5977	49,20	76,22	17,85	MX	L	NBR	Chevrolet, Dodge
5978	49,20	76,22	17,85	MX	L	NBR	Chevrolet, Dodge
5979	44,45	77,75	12,70	MZ	L	NBR	Gema Cosechadora / Sacapajas, caja zarandas primera limpieza
5980	41,28	77,75	11,90	MZ	L	NBR	Willys
5981	54,00	77,75	19,05	MX	L	NBR	Ford F250/350 (1960/1961) / Piñón Timken diferencial B100/150
5982	54,00	77,75	12,70	MZ	L	NBR	Dodge D100 (1960/1967) – Ford F250/350/600/1000 / Salida de caja – Huber Warco / Diversos / FORD Utilitarios F350/600/F100 (...1971) -Flange traseira
5983	47,63	77,75	12,70	MZ	L	NBR	Dodge
5984	50,80	77,76	12,70	MZ	L	NBR	F.W.D., International
5985	58,00	78,00	13,00	MZ	L	NBR	Borgward B611 / Rueda trasera
5986	56,00	78,00	13,00	MZ	L	NBR	Fahr
5987	46,00	78,00	10,00	MX	H	NBR	Fiat 125/1500/1600 / Piñón
5988	57,15	77,76	11,90	MZ	L	NBR	Chevrolet, Diamond T
5989	57,15	79,68	15,87	MX	L	NBR	Commer
5990	36,00	83,00	12,00	MZ	L	NBR	Citroën
5991	57,00	81,00	11,11	MX	L	NBR	Chrysler / Diversos
5993	45,00	85,00	12,00	MX	L	NBR	Don Roque RV125M/RV150M/RV150 Hidro / Embrague RV125M

CATÁLOGO ELECTRÓNICO

N° SAV	EJE	ALOJ	ALT	TIPO	O	COMP	APLICACIÓN
5994	52,20	85,09	11,90	MZ	L	NBR	Ford
5995	54,00	85,09	10,00	MX	L	NBR	Astivia Acoplado / Eje 2" 1/2 Rural
5996	66,68	85,09	12,70	MZ	L	NBR/FPM	John Deere 1420/4420 / Eje trasero interior
5997	66,68	85,09	12,70	MZ	L	NBR	International
5998	63,50	85,09	12,70	MZ	L	NBR	Chevrolet, F.W.D
5999	60,33	85,09	17,85	MX	L	NBR	Sclausero disco múltiple / Caja bancada
6000	60,33	85,09	11,90	MZ	L	NBR	Chevrolet, G.M.C.
6001	57,15	85,09	12,70	MZ	L	NBR	BedFord, G.M.C.,
6002	50,80	86,63	11,90	LX	L	NBR	Agrícola
6003	63,50	85,65	12,70	LZ	L	NBR	Leyland
6004	60,33	85,63	12,70	LZ	L	NBR	Leyland
6005	57,15	85,63	11,90	LZ	L	NBR	Fargo, Internat.
6006	65,88	88,42	12,70	MZ	L	NBR	BedFord (alta y baja) / Piñón – Rycsa Cosechadora / Tren trasero
6007	60,33	88,42	12,70	MZ	L	NBR	Chevrolet, Dodge
6008	63,50	88,90	15,87	MX	L	NBR	Pierobon rastra arado / Caja cojinete
6009	63,50	88,90	12,70	MZ	L	NBR	Gema Cosechadora / Eje salida motor – Huber Warco / Diversos / Huber Warco-Diversos
6010	60,33	88,90	11,11	MZ	L	NBR	G.M.C.
6011	67,15	88,90	12,70	MZ	L	NBR	G.M.C., Studebaker
6012	66,68	89,05	12,70	MZ	L	NBR	Leyland, Mack
6013	63,50	90,00	15,87	MX	L	NBR	BedFord (1960 standard) / Piñón
6015	73,00	98,43	11,40	MX07	L	NBR	Ford F250/350 (1969/1980) / Rueda trasera
6016	63,50	92,03	11,90	MZ	L	NBR	Deutz AX80/100/120 / Punta de eje
6017	73,03	95,28	12,70	MZ	L	NBR	Case, G.M., G.M.C.
6018	63,50	98,45	11,90	MZ	L	NBR	Mack
6019	66,60	98,45	11,90	MZ	L	NBR	A. Chalmers 138053
6020	69,85	98,45	11,90	MZ	L	NBR	Chevrolet A70/D60/70 – Dodge D100 – Ford F700/100/1000/2000/4000/21000/22000 – VW 11,130/12,140/13,130/14,140 / Piñón diferencial
6021	76,20	98,45	12,70	MZ	L	NBR	International
6022	74,60	98,45	15,87	MX	L	NBR	G.M.C., White
6023	73,03	98,45	11,90	MZ	L	NBR	Cokshutt, F.W.D.
6024	84,00	100,00	13,00	LX	L	NBR	Hanomag R40/57 / Rueda trasera / AGRICOLA

CATÁLOGO ELECTRÓNICO

N° SAV	EJE	ALOJ	ALT	TIPO	O	COMP	APLICACIÓN
6025	75,00	100,00	13,00	MZ	L	NBR	Scania 111 / Eje cardán delantero
6026	80,00	100,00	10,00	LZ	AH	NBR	Fiat 1500/1600 (1965/1974) – Honda Civic (1985) / Bancada con hélice
6027	80,00	101,68	12,70	LZ	L	NBR	Ford / Diversos
6028	76,20	101,68	11,90	LZ	L	NBR	John Deere 730 / Mando final, eje de transmisión interno / Caterpillar ref. 5K2595
6029	76,20	101,68	6,35	MZ	L	NBR	International
6030	74,60	101,68	17,46	LX	L	NBR	Diamond T, F.W.D.
6031	73,52	101,68	11,90	LZ	L	NBR	Rycsa Cosechadora / Rueda trasera
6032	71,44	101,68	11,90	LZ	L	NBR	Don Roque RV125M/RV150M/RV150 Hidro / Toma de fuerza
6033	79,30	102,82	11,11	LZ	L	NBR	Chevrolet
6034	69,85	103,15	12,70	LZ	L	NBR	Dodge
6035	76,20	103,15	12,70	LZ	L	NBR	Dodge
6036	68,00	104,00	16,00	LZ	L	NBR	Ika / Rueda trasera externa BA/IN-BA/ID
6037	82,00	105,00	12,00	LZ	L	NBR	A. Romeo Giulietta
6038	69,85	107,93	15,87	LZ	L	NBR	Juber sembradora surco profundo PB88 / Compactadora
6039	70,00	112,00	12,00	LZ	L	NBR	Fiat 643 / Piñón
6040	80,96	114,28	12,70	LZ	L	NBR	Dodge D-400/DP400 / Rueda trasera
6042	88,90	114,27	14,28	LZ	L	NBR	Pauny / Diversos
6043	82,55	114,25	15,87	LZ	L	NBR	Internat., Leyland
6044	80,96	117,50	11,90	LZ	L	NBR	Chevrolet, G.M.C.
6045	79,30	117,50	11,90	LZ	L	NBR	Ford F500 / Rueda trasera
6046	85,73	119,05	12,70	LZ	L	NBR	Dodge D400/DP400 / Rueda trasera alta y baja
6047	75,00	122,00	12,00	LZ	L	NBR	Fiat 619N / Piñón
6048	74,00	126,00	16,00	LZ	L	NBR	Pratti Acoplado (6 a 8 toneladas) / Rueda
6049	106,36	126,95	12,70	MZ	L	NBR	Caterpillar
6050	69,85	126,95	11,90	MZ	L	NBR	Allis Chalmers
6051	80,96	126,95	11,90	MZ	L	NBR	White
6052	85,73	126,95	11,90	MZ	L	NBR	Internat.I, White
6053	88,90	126,95	11,90	LZ	L	NBR	Adams Grader
6054	92,07	126,95	11,90	LZ	L	NBR	F.W.D., Mack
6055	95,25	126,95	11,90	LZ	L	NBR/MVQ	Pauny Tractor / Eje delantero motoniveladora

CATÁLOGO ELECTRÓNICO

N° SAV	EJE	ALOJ	ALT	TIPO	O	COMP	APLICACIÓN
6056	98,43	126,95	11,90	LZ	L	NBR	Cater., Le Torneau
6057	100,00	126,95	7,93	LT	L	NBR/FPM	John Deere / Diversos / AGRICOLA
6058	101,60	126,95	17,06	LX	L	NBR	Caterpillar
6059	80,00	127,00	17,00	MZ	L	NBR	Pratti Acoplado (10 toneladas) / Rueda
6060	105,00	130,00	18,00	MZ	AH	NBR	Magiruz Deutz (Camión) / Bancada
6061	25,00	52,00	7,00	LZ	L	NBR/MVQ	Gema Cosechadora / Caja y mando 2° limpieza
6063	80,90	131,80	12,70	LZ	L	NBR	Dodge Pegaso 1065 / Piñón
6064	95,25	133,30	15,87	LZ	L	NBR	F.W.D., Volvo
6065	88,90	133,30	15,80	LZ	L	NBR	Commer
6066	110,00	135,00	13,00	LZ	L	NBR	Oruga Urvig
6067	95,00	136,00	13,00	LZ	L	NBR	Fiat
6068	101,60	136,47	12,70	LZ	L	NBR	Ford, G.M.C.
6069	90,00	141,00	17,00	LZ	L	NBR	Pauny Tractor / Embrague motoniveladora - Pratti Acoplado (15 toneladas) / Rueda
6070	105,00	145,00	16,00	LZ	L	NBR	Fiat
6071	119,06	146,05	14,28	LZ	L	NBR	Scania L111/S111/T111 / Rueda delantera
6072	103,20	146,05	14,28	LZ	L	NBR	A. Grader, Dodge
6073	110,00	150,00	15,00	KZ	L	NBR	Deutz, M. Benz
6074	125,00	150,00	13,00	MX	L	NBR/MVQ	Fiat 673 / Rueda trasera interior
6075	128,00	150,00	12,00	LZ	L	NBR	Scania Vabis
6076	95,00	152,00	17,00	LZ	L	NBR	Pratti Acoplado (20 toneladas) / Rueda
6077	11,13	154,05	15,87	LZ	L	NBR	Dodge, Fargo, Reo
6078	133,35	155,60	14,28	LZ	L	NBR	Volvo
6079	133,35	158,77	14,28	LZ	L	NBR	Leyland
6080	119,06	158,78	14,28	LZ	L	NBR	Leyland
6081	117,08	158,77	15,87	LZ	L	NBR	G.M.C.
6082	111,13	158,85	14,28	MZ	L	NBR	Diamond T, Ford
6083	107,95	158,77	14,28	MZ	L	NBR	Mack
6084	106,36	158,77	14,28	MZ	L	NBR	Mack
6085	101,60	158,77	14,28	MZ	L	NBR	Mack
6087	130,10	161,90	14,20	MZ	L	NBR	Leyland

CATÁLOGO ELECTRÓNICO

N° SAV	EJE	ALOJ	ALT	TIPO	O	COMP	APLICACIÓN
6088	120,65	161,85	15,87	LZ	L	NBR	Volvo
6089	97,00	164,00	18,00	KX	L	NBR	Pratti Acoplado (25 toneladas) / Rueda
6090	150,00	168,00	13,00	MX	L	NBR/MVQ	Fiat 619N / Rueda trasera interior
6092	130,00	170,00	15,00	LZ	L	NBR	M. Benz
6093	133,35	171,45	12,70	LX	L	NBR	M. Benz 317 (Omnibus) / Rueda trasera
6094	50,80	75,26	12,70	MZ04	L	NBR	Chevrolet Pick Up (1960/1961) / Rueda delantera
6095	105,00	180,00	14,00	LZ	L	NBR	Viberti
6096	154,70	180,10	14,80	LZ	L	NBR	Volvo
6097	130,00	182,00	16,00	LZ	L	NBR	FIAT
6098	180,00	200,00	15,00	MX	L	NBR/MVQ	Fiat 619N / Rueda trasera exterior
6099	47,63	70,66	15,87	KX05	L	NBR	Chevrolet Veraneio/C10 (1967/1970) - Toyota Jeep/Camión / Cubo de rueda trasera / GM 3100/Veraneio 55/66, C4 - 64/70 // Toyota Bandeirantes 1964 a 1966 -Roda traseira
6100	44,00	76,25	12,70	LZ01	L	NBR	Chevrolet Pick Up A/C 10/20 (1955/1970) / Piñón diferencial / GM A/C 10/13/20/40 (1955-..1970) -Pinhão do diferencial
6101	44,40	71,60	15,30	MX07	L	NBR	Chevrolet Pick Up (1963/1965) / Piñón eaton
6102	38,63	67,46	15,08	MX08	L	NBR	Chevrolet C30/Chevy Saginaw (1970/1976) / Piñón eaton
6103	44,45	53,97	4,70	LX	L	NBR	Dodge 1500 / Rueda delantera
6104	44,45	63,50	9,50	LX	H	NBR	Dodge Polara (1973/1981) / Distribución / CHRYSLER / (DODGE) Polara - 73/81 motor 1800 -Arvore de manivelas - dianteiro do virabrequim
6105	35,00	56,00	12,00	LX	AH	NBR/MVQ	New Holland C1500/8040/8055 / Caja de velocidades, árbol primario
6106	57,00	80,96	14,68	MT05	L	NBR	Dodge Polara (1963 en adelante) / Distribución, eje selector
6107	50,80	67,45/ 130,00	14,20	MZ01	L	NBR	Dodge D200 (1966/1976) / Rueda trasera exterior
6108	57,15	84,08	9,52	MX	L	NBR	Chevrolet CD50/CS300 - Dodge D400/DP400 (1966 en adelante) - Ford F500/600 / Cubo rueda delantera / Ford F500/600/6000 - Cubo de roda dianteira
6109	57,15	101,81	22,22	KX01	L	NBR	Chrysler / Diversos - Dodge D400/DP400 / Piñón
6110	72,00	95,00	8,00	LT03	L	NBR	Citroen 2CV / Puente delantero y trasero
6111	56,00	69,00	10,00	LZ02	AH	NBR/MVQ	Citroen 3CV / Bancada
6112	31,70	44,50	6,70	MZ	H	NBR/ACM	Chevrolet Chevy Saginaw (1971/1976) - Ford Fairlane / Caja cambios, directa / Agrale TX1100/200 //GM A/C/60 D60/70/80 -Caixa de mudanças // árvore primária
6113	60,33	149,20	11,70	MZ07	L	NBR	Chevrolet C/D50 - Ford F600/6000 / Cubo rueda trasera / GM C/D60 - 64 a 80 // FORD F600 -Cubo roda traseira ext.
6114	34,93	49,47	14,28	MX	L	NBR	Fiat Someca M45 / Caja de velocidades
6115	38,00	60,30	12,70	LZ	L	NBR	Dodge 1500 / Piñón (Ira. Serie LZ)
6116	20,00	30,00	7,00	LX	H	NBR	Dodge Polara (1973/1981) / Transmisión / GM c/motor Perkins //Polara //MAXION Perkins 6,357/6,357-2/6,358 -Exaustor /caixa de mudança -arvore primaria
6117	20,00	30,00	7,00	MR	L	NBR	Dodge 1500/1800
6118	76,20	95,25	9,27	LX	AH	NBR/ACM	Dodge Polara (1973/1981) / Bancada / CHRYSLER / (DODGE) Polara - 73/81 motor 1800-Traseiro do virabrequim

CATÁLOGO ELECTRÓNICO

N° SAV	EJE	ALOJ	ALT	TIPO	O	COMP	APLICACIÓN
6120	22,00	40,00	7,00	MX	H	NBR/MVQ	Fiat Regatta/Spazio / Caja de velocidad directa
6121	30,00	52,00	7,00	MX	L	NBR	Fiat 147/Duna/Fiorino/Regatta/Uno / Árbol auxiliar - Palio Td Adventure Weekend / Árbol de levas / Fiat 147 / Fiorino / Oggi / Uno / Premio / Elba - exceto 1600cc/ Palio - Eixo auxiliar/Eixo comando / Palio TD Adventure, Weekend - arvore de manivelas
6122	14,00	22,00	4,00	LT	L	NBR	Fiat 147/Duna/Fiorino/Regatta/Uno / Caja dirección/Fiat 147 / Fiorino / Oggi / Uno / Premio / Elba / Panorama -Caixa de direção - setor (TRW)
6123	40,00	56,00	7,00	MX	H	NBR/ACM/FPM	Fiat 147/Duna/Fiorino/Regatta/Uno - Isuzu Gemini (1979) / Distribución / Fiat autom. - todos - Dianteiro do virabrequim
6124	50,00	63,62	7,00	MS08	L	NBR	Ford Fairlane (1971/1980)/Falcon (1973 en adelante) / Rueda delantera
6127	42,50	66,62	12,70	MZ05	L	NBR	Ford Falcon (1960/1963) / Piñón
6128	34,85	57,15	15,87	MX09	L	NBR	Ford Falcon (1960/1963) / Caja velocidad salida
6129	52,40	76,17	7,93	LT	L	NBR	Dodge D100 - Ford F350/400/2000/4000/6000 / Rueda delantera / CHRYSLER D400 //FORD F350/400/2000/Galaxie/Maverick // AGRALE Micro Onibus -Roda dianteira // Cubo da roda
6130	46,00	80,27	13,39	KZ03	L	NBR	Chrysler / Diversos - Ford F100 (1959/1965) / Piñón
6131	47,63	80,27	13,39	KZ03	L	NBR	Ford F250/350 (1968 en adelante) / Piñón
6132	63,26	114,70/ 156,40	12,30	MZ07	L	NBR	Ford F600/6000/11000/12000 / Cubo de rueda externo / FORD F600 / F11000 / F12000 -Cubo da roda - externo (8 furos)
6135	28,50	39,65	7,80	LT04	L	NBR	Ika / Dirección, sector 4PA/4PB
6136	22,22	30,11	12,71	MS03	L	NBR	Ika / Dirección, sin fin 4PA/RPB
6138	22,00	45,00	12,00	LZ03	L	NBR	M. Benz 1112/1113/1114 / Servo freno, pistón / MB 11/13/14/15/20/22 Ton., O312H/HL, O355/362/364 -Servo-freio - pistao
6139	143,00	150,00	27,00	LZ04	L	NBR	M. Benz 1112/1113/1114 / Servo freno (grande) eje principal / MB 11/13/14/15/20/22 Ton., O312H/HL, O355/362/364 -Servo-freio - eixo principal
6140	13,00	26,05	9,00	LX	L	NBR	Chevrolet Astra (1,6)/Monza - Ford Corcel / Transmisión, eje selector / Corcel I / Corcel II / Belina / Pampa / Del Rey -Caixa de mudanças - haste comando
6141	60,33	79,37	10,80	KZ04	H	NBR/ACM	Ford F700 (Motor Perkins con deflector) / Distribución
6142	20,00	55,50	11,00	LZ02	L	NBR	BedFord (Motor Perkins) P6/R6 / Eje comando auxiliar
6144	28,50	39,40	7,54	MX	L	NBR	Dodge Polara / Dirección, sector
6152	90,00	112,85	13,00	LZ	L	NBR	M. Benz L608/710/913 / Rueda trasera / Mercedes Benz L608 - Cubo de roda traseira
6153	35,00	50,00	8,00	LX	L	NBR/MVQ	Renault 4/6/9/11/12 / Distribución
6159	47,60	80,26	13,00	MX10	L	NBR	Ford F350 (1968/1979) / Piñón
6160	175,00	200,00	15,00	LZ	L	NBR	Magirus Deutz Camión A65/85 / Rueda trasera
6162	62,00	80,00	9,50	MZ	L	NBR	Bernardín M2000 / Rodillo quitador, eje cilindro - M. Benz L608/710/913 / Rueda delantera / Mercedes Benz L608 - Cubo de roda dianteira
6163	31,75	50,00	8,00	MZ	L	NBR	M. Benz L608
6164	47,63	65,00	13,00	MZ	L	NBR	M. Benz L608 / Caja de velocidad, salida
6165	22,22	35,89	9,52	LZ01	L	NBR/MVQ	Perkins Motor 6/354 / Compresor eje comando auxiliar
6170	60,00	172,00	10,00	MZ07	L	NBR	Ford F700/7000 / Rueda trasera exterior / Ford F700 Cubo de roda traseira
6171	57,15	85,63	15,87	LX	L	NBR	Agco / Diversos
6172	73,03	95,28	12,70	LX	L	NBR	John Deere 2420/3420/4420 / Eje toma de fuerza

CATÁLOGO ELECTRÓNICO

N° SAV	EJE	ALOJ	ALT	TIPO	O	COMP	APLICACIÓN
6173	25,00	43,00	10,00	LX	L	NBR	Gema Cosechadora / Plataforma corte de mandos, ventilador limpieza de plataforma, ventilados 2º limpieza - M. Benz (Omnibus) / Compresor de aire / MB onibus-Compresor de ar
6174	11,00	17,00	4,00	LX	L	NBR	Bernardín M24 / Caja de cambios - Fiat 619 - M. Benz 1114 - Scania 111 / Regulador Bosch/MB 1519 OM 355-Tampa do regulador Bosch
6176	69,85	126,95	11,90	MX	L	NBR	Agrícola
6177	105,00	152,80	16,00	LX03	L	NBR	Astivia Acoplado / Rueda
6178	30,16	51,40	11,90	MX	L	NBR	Agrícola
6179	60,00	85,00	10,00	LX	L	NBR	Agrícola
6180	125,00	150,00	15,00	LX	L	NBR	M. Benz OH1522/1526 L1622 / Rueda trasera
6181	50,00	65,00	8,00	LX	L	NBR	Yanmar Tractor (Motor MR11) / Tapa delantera / Yanmar MR11-Tampa dianteira
6182	101,60	139,70	14,28	MZ	L	NBR	G.M.C.
6190	5,00	15,00	6,00	LT	L	NBR	NSU
6193	5,55	25,32	4,76	LT	L	NBR	Kaiser Frazer
6195	6,34	19,00	6,15	LT	L	NBR	Siam Hoover lavarropas
6197	6,35	19,05	5,55	LT	L	NBR	Siam Lavarropas
6198	7,82	15,90	5,00	LT	L	NBR	Ika / Dirección, bomba de nafta
6199	7,91	14,34	6,35	LT	L	NBR	Di Tella
6201	7,93	19,70	6,35	LZ	L	NBR	Thor Lavarropas
6202	8,00	18,00	4,50	LT	L	NBR	Honda - Husqvarna - Kawasaki / Bomba de agua
6204	8,40	16,00	6,50	LZ	L	NBR	Ford Corcel - Renault 4/6/9/11/12/18/21/Fuego / Piñón de velocímetro / FORD Corcel I y II / Pampa / Del Rey (1969..1983) -Pinhão do velocímetro
6205	9,30	25,33	10,00	LZ	L	NBR	Pratti Acoplado
6206	9,52	19,05	5,55	LZ	L	NBR	Siam Hoover lavarropas
6208	9,52	25,37	9,52	LT	L	NBR	Pratti Acoplado / Válvula superior relay emergencia para aire
6210	10,00	19,00	7,00	LT	L	NBR	Hanomag R45/46 / Acoplamiento eje evacuación
6211	10,00	24,00	7,00	LT	L	NBR	Honda Dax 70
6212	12,00	18,00	5,00	LT	L	NBR	Industrial
6218	12,00	17,00	3,50	LT	L	NBR	Honda - Yamaha / Eje cambios
6219	12,00	18,10	3,70	LT	L	NBR	Citroen 3CV / Caja velocidad directa / Weg motor eletrico -Sistema eletrico
6220	12,00	26,00	8,00	LZ	L	NBR	Siambretta
6221	12,50	25,53	5,78	LZ	L	NBR	Ford
6222	12,70	22,20	5,78	LT	L	NBR	Ford
6223	12,70	25,37	12,70	LX	L	NBR	International

CATÁLOGO ELECTRÓNICO

N° SAV	EJE	ALOS	ALT	TIPO	O	COMP	APLICACIÓN
6226	13,00	28,00	7,00	LX	L	NBR	Honda Fourtrax 300 c.c./Sahara NX/XLX 350 / Eje cambios
6227	14,00	24,00	8,50	LZ	L	NBR	Valmet 60/65/80/85/86 / Transmisión, tapa lateral, caja satélite
6228	14,00	26,00	5,00	LS	L	NBR	Isabella 1500 / Bomba de agua
6229	15,00	26,00	7,00	LX	L	NBR	Renault 12/Dacia / Eje selector
6231	15,00	30,00	4,50	LS	L	NBR/FPM	M. Benz
6232	15,00	31,00	2,50	LT	L	NBR	B. T. H.
6233	15,00	35,00	7,50	LS	L	NBR	Zanella
6236	15,87	25,42	3,17	LT	L	NBR	Buick, Ford, Merc.
6237	15,87	27,20	6,35	MT	L	NBR	John Deere / Diversos / AGRICOLA
6238	15,87	30,06	6,25	LS	L	NBR	M. Benz
6239	15,87	31,75	9,52	LZ	L	NBR	Chrysler / Diversos
6241	15,87	35,02	9,52	LZ	L	NBR	M. Benz OM326 / Bomba de agua / MB OM326 -bomba d'agua - traseiro
6242	16,00	24,00	3,50	LT	L	NBR	Juki - Kawasaki AH110/KH125 / Eje arranque
6246	17,00	35,00	5,00	LS	L	NBR	Fiat 25R / Bomba de agua
6247	18,00	40,00	12,70	MZ	L	NBR	Iso motor / Cigüeñal, lado embrague
6249	18,80	25,80	7,00	LT	L	NBR	Siam Hoover lavarropas
6250	18,80	27,00	7,00	LS	L	NBR	Agco / Diversos
6251	19,00	27,00	7,00	LS	L	NBR	Ford F100/150 / Sin fin - Marani Cosechadora (2000) / Tapa de caja de velocidad
6253	19,00	38,00	7,00	LS	L	NBR	Fiat U25/41E / Bomba de agua
6256	19,00	31,70	6,35	LX	L	NBR	Chevrolet
6257	19,00	31,75	6,35	LZ	L	NBR	Dodge, Fargo, Ford
6258	20,00	30,00	5,00	LS	L	NBR	Honda 300 c.c. - Vespa - Yamaha RD400 / Eje arranque
6260	20,00	40,00	7,80	LX	L	NBR	Industrial
6261	20,00	41,45	6,70	LZ	L	NBR	Ford F250/350 / Dirección hidráulica
6262	20,00	47,00	8,00	LX	L	NBR	Opel
6263	20,00	48,00	7,50	LS	L	NBR	Fiat
6264	20,00	53,00	8,00	LS	L	NBR	Cockshutt, Dodge
6268	20,00	72,00	9,00	LS	L	NBR	Fiat
6269	22,00	32,00	7,00	LX	L	NBR	Scania 111/141/142 / Freno, eje de pedal - CBT (2500/2600) / Caja de dirección hidráulica, guía presostato / Scania 111/141/142 // CBT 2500/2600 - SLC 1000/2000 - Eixo do pedal de freio/caixa de direção hidráulica
6271	22,00	38,00	7,00	LS	L	NBR	Fiat Superson 55/55T/ 55 (cañero) / Cojinete de bomba de agua

CATÁLOGO ELECTRÓNICO

N° SAV	EJE	ALOJ	ALT	TIPO	O	COMP	APLICACIÓN
6272	22,00	40,00	7,80	LX	L	NBR	Honda Fourtrax 300 c.c./Sahara NX/XLX 350 / Eje cambios
6276	22,22	52,00	10,00	MZ	L	NBR	Valmet 60/65/80/85/86 / Transmisión, tapa lateral, caja satélite
6278	24,00	34,00	4,00	LT	L	NBR	Isabella 1500 / Bomba de agua
6284	25,00	52,00	7,00	LS	L	NBR	Renault 12/Dacia / Eje selector
6285	25,00	62,00	10,00	LS	L	NBR	M. Benz
6286	25,40	36,37	7,90	LT	L	NBR	B. T. H.
6287	25,40	41,20	7,54	LS	L	NBR	Zanella
6288	25,40	44,50	14,28	MX	L	NBR	Buick, Ford, Merc.
6289	25,40	44,50	15,00	MX	L	NBR	John Deere / Diversos / AGRICOLA
6291	27,00	55,00	8,00	LS	L	NBR	M. Benz
6293	28,00	52,00	9,00	LS	L	NBR	Chrysler / Diversos
6294	28,00	62,00	9,00	LS	L	NBR	M. Benz OM326 / Bomba de agua / MB OM326 -bomba d'agua - traseiro
6295	28,60	39,75	17,85	LR	L	NBR	Juki - Kawasaki AH110/KH125 / Eje arranque
6302	30,00	62,00	7,00	LS	L	NBR	Fiat 25R / Bomba de agua
6303	30,10	48,97	11,11	LZ	L	NBR	Iso motor / Cigüeñal, lado embrague
6304	30,10	43,55	15,87	MX	L	NBR	Ford
6305	30,10	60,70	8,00	LS	L	NBR	Chev., Studebaker
6307	30,16	61,90	10,00	LZ	L	NBR	Garro Fabril / Cajas de mando M128 en los 2 ejes
6309	31,75	50,80	15,87	MX	L	NBR	International
6313	33,00	55,00	15,50	MX	L	NBR	Opel
6320	35,00	55,00	10,00	LS	L	NBR	Toyota Corolla KE70 / Piñón
6325	38,10	52,37	11,11	LS	L	NBR	John Deere / Diversos / AGRICOLA
6330	38,10	61,92	10,31	LS	L	NBR	Willys
6331	38,10	77,75	12,70	MZ	L	NBR	International
6337	39,69	65,05	11,11	LS	L	NBR	Willys
6355	42,50	72,40	8,00	LS	L	NBR	Hudson
6356	42,77	64,00/ 68,00	47,59	KW02	L	NBR	AGRICOLA
6357	42,80	69,10	10,30	LS	L	NBR	Dodge D100 (1968 en adelante) / Caja de velocidad
6358	42,86	63,48	6,35	LS	L	NBR	Ford
6359	42,86	63,55	19,05	MX	L	NBR	Chevrolet, Vauxhall

CATÁLOGO ELECTRÓNICO

Nº SAV	EJE	ALOJ	ALT	TIPO	O	COMP	APLICACIÓN
6361	42,86	66,62	19,05	MX	L	NBR	Lincoln, Packard
6371	44,45	66,62	13,09	MX	L	NBR	John Deere / Diversos
6385	45,24	68,26	13,09	LZ03	L	NBR	Hudson
6386	46,00	60,30	9,50	MT	L	NBR	Lincoln - Mercury
6388	46,00	72,87	8,75	LS	L	NBR	Chrysler / Diversos
6397	47,63	69,01	11,11	LS	L	NBR	International
6399	47,63	70,26	16,66	MX	L	NBR	Oruga Urvig
6403	48,00	80,00	13,00	LZ03	L	NBR	Deutz A46 / Punta de eje - New Holland / Cubo de rueda / Ford New Holland Colheitadeira C-8040/8055-Cubo da roda/direção (diversos)
6404	48,30	85,85	8,00	LS	L	NBR	Agrícola
6406	49,20	65,05	9,50	LZ	L	NBR	Valmet 68/110/360/600 / Diferencial
6414	50,00	82,18	20,50	KZ05	L	NBR	M. Benz 1112/1113/1114 / Transmisión con porta retén /Mercedez Benz L1514/1517/1518 transmissao
6420	50,80	70,26	16,66	MX	L	NBR	Hércules
6421	50,80	73,03	19,05	MX	L	NBR	International
6423	50,80	76,12	18,25	MX	L	NBR	G.M.C., White
6443	54,00	76,12	19,05	MX	L	NBR	International
6446	54,00	91,38	12,00	LS	L	NBR	Chevrolet
6455	57,15	76,17	17,06	MX	L	NBR	Dodge, Fargo
6456	57,15	85,63	17,85	MX	L	NBR	Diamont ., Intern.
6458	57,15	95,43	13.50/ 19.00	LW07	L	NBR	Dodge, Ford
6465	58,74	85,09	16,27	MX	L	NBR	International
6471	60,33	77,75	12,70	MZ	L	NBR	John Deere 1420 / Motor de dirección
6472	60,33	88,42	17,46	MX	L	NBR	Aumec / Maza rueda trasera - Massey Ferguson / Diversos
6480	63,50	85,09	19,05	MX	L	NBR	John Deere 445 / Transmisión, palier exterior / AGRICOLA
6482	63,50	88,90	19,05	MR	L	NBR	International
6495	66,68	85,70	19,05	MX	L	NBR	International
6496	66,68	115,88	22,22	MX11	H	NBR/ACM	Agrale MA 15 (Eje Dana) - BedFord (1964/1969 2º Serie c/ carcaza) - Fiat Iveco/673 - Ford F600/6000 / Piñón
6507	69,85	98,45	19,05	MX	L	NBR	Diamond T, Dodge
6510	70,00	100,00	14,00	LZ03	L	NBR	Deutz A130 / Punta de eje - Deutz D60 / Rueda delantera
6512	71,44	95,20	11,90	LS	L	NBR	Chevrolet
6517	73,03	98,45	4,76	MT	L	NBR	Reo Camión
6519	74,00	116,00	20,00	KX02	L	NBR	Alcón JPC / Disco de arado, soporte plato porta disco

CATÁLOGO ELECTRÓNICO

N° SAV	EJE	ALOS	ALT	TIPO	O	COMP	APLICACIÓN
6538	82,50	117,50	12,70	LZ	L	NBR	G.M.C.
6540	82,55	122,24	12,70	Iz03	L	NBR	Deutz
6547	85,00	150,00	14,00	MZ	L	NBR	Industrial
6551	85,73	130,15	17,06	MZ	L	NBR	Industrial
6554	88,90	126,95	12,70	MX	L	NBR	John Deere / Diversos
6558	90,00	110,00	15,00	LX	AH	MVQ	Magirus Deutz (Camión) / Distribución
6560	90,00	126,95	15,80	LX	L	NBR	Industrial
6561	92,08	117,47	14,28	LZ	L	NBR	Mack
6572	95,25	123,82	15,87	LX	L	NBR	Allis Chalmers
6575	95,25	146,05	11,90	MZ	L	NBR	Commer
6585	101,60	126,95	11,90	LZ	L	NBR	Case, International
6586	101,60	133,30	14,28	LZ	L	NBR	Industrial
6589	103,00	166,00	15,00	LZ	L	NBR	Volvo
6592	109,54	146,05	11,90	LZ	L	NBR	Industrial
6594	112,71	146,05	14,28	LZ	L	NBR	Industrial
6595	113,71	158,77	15,87	LZ	L	NBR	Ford, G.M.C.
6598	114,30	152,42	14,28	LZ	L	NBR	Caterpillar
6602	119,06	152,42	6,35	LT	L	NBR	Chrysler / Diversos
6603	120,00	150,00	12,00	LZ	L	NBR/MVQ/FPM	Fiat 800/900E / Rueda trasera exterior
6605	125,41	158,78	14,28	LZ	L	NBR	Mack
6607	127,00	158,77	14,28	LZ	L	NBR	Zanello Tractor 460/500/540/700 / Rueda trasera, palier (700)
6608	134,00	168,05	14,28	LZ	L	NBR	Fargo, Land Rover
6609	135,00	165,00	12,00	LZ	L	NBR	Saurer
6610	135,00	165,00	15,00	LX	L	NBR	Saurer
6612	136,50	168,27	15,87	LZ	L	NBR	Caterpillar
6614	140,00	158,75	12,70	LX	L	NBR	Cummins
6615	140,00	165,00	12,00	LZ	L	NBR	Gema Cosechadora (modelo nuevo) / Rueda delantera exterior
6616	149,23	181,00	20,24	LX	L	NBR	Chevrolet, Ford
6617	150,00	172,00	18,30	LZ	AH	NBR	Deutz A46/85/130 (motor F8) / Bancada trasera
6619	153,99	171,45	12,00	MX	L	NBR	Industrial

CATÁLOGO ELECTRÓNICO

N° SAV	EJE	ALOJ	ALT	TIPO	O	COMP	APLICACIÓN
6622	158,75	182,55	15,87	LZ	L	NBR	La Atómica Acoplado (24/26 toneladas) / Eje
6623	160,00	190,00	15,00	LX	L	NBR	Lamopi Acoplado (hasta 1966) / Eje
6624	165,00	190,00	12,00	LZ	L	NBR	M. Benz OM355 / Cubo de rueda trasera / MB OM 355-5/355LA/449A-Cubo da roda traseiro
6626	170,00	200,00	15,00	LZ	L	NBR	MAN
6633	260,00	290,00	16,00	LZ	L	NBR	Marani Cosechadora (2001) / Maza rueda motriz
6635	40,00	80,00	7,00	LS	L	NBR	Agrícola
6637	65,00	100,00	13,00	MX	L	NBR	Agrícola
6641	22,00	40,00	6,50	LZ	L	NBR	Venturi
6642	22,00	40,00	6,50	LZ	L	NBR	Venturi
6643	17,50	28,50	6,00	LZ	L	NBR	Venturi
6644	40,00	72,00	11,50	LX	L	NBR	Valmet 60/62/65/80/85 / Bomba hidráulica de acoplamiento
6645	40,00	80,00	12,00	LX	L	NBR	Vassalli Cosechadora / Eje polea
6646	72,00	127,00	11,90	MX	L	NBR	Agrícola
6647	43,00	60,00	10,00	MX	L	NBR	Rastrojero (motor Indenor) / Distribución
6648	57,15	85,09	12,70	LX	L	NBR	BedFord, G.M.C.
6649	60,00	90,00	9,20	KW03	L	NBR	Agrícola
6650	22,22	34,92	6,35	MX	L	NBR	John Deere 1420 / Eje dirección hidráulica
6651	17,46	27,02	7,30	MZ	L	NBR	John Deere / Diversos
6652	25,39	38,07	9,50	MX	L	NBR	John Deere / Diversos
6654	25,00	40,00	7,00	MX	L	NBR	Fiat Superson R60 / Junta embutida
6655	35,00	52,00	8,50	LS02	L	NBR	Agrícola
6656	149,23	181,01	15,87	LZ	L	NBR	Caterpillar
6657	149,23	181,01	15,87	LZ	L	NBR	Agrícola
6670	14,00	24,00	8,00	LS04	L	NBR	Fiat 600/750/800 / Caja velocidad interior, palanca de cambio
6675	34,85	72,00	12,00	LX	H	NBR	FIAT
6676	73,00	105,45	8,70	LX	L	NBR	INDUSTRIAL
6677	70,00	90,00	10,00	LX	AH	NBR/ACM	Ford Escort (motor 1,6) (hasta 1978) / Bancada / VW / Ford / MB / Scania - Virabrequim traseiro
6678	41,20	56,00	6,35	LZ	L	NBR	Dodge 1500
6679	44,45	60,30	11,11	MX	H	NBR/ACM	Ford Fairlane / Distribución
6680	43,40	56,10	9,00	MX05	H	NBR/ACM	Ford Sierra/Taurus 2000/2300 / Árbol de levas / WYLLIS Jeep/Rural/Pick Up - Motor 4 cilindros (usado 3 por motor)

CATÁLOGO ELECTRÓNICO

N° SAV	EJE	ALOJ	ALT	TIPO	O	COMP	APLICACIÓN
6681	14,25	23,80	7,00	LZ	L	NBR	Ford Taunus 2000/2300 / Dirección
6682	27,99	40,00	8,20	MZ	H	NBR	Fiat JK2000 - Ford Sierra/Taunus / Caja dirección (ZF) / FIAT JK 2000/ALFA/Ti 2300 -Setor hidraulica (ZF)
6683	34,92	49,60	13,00	MX	AH	NBR/MVQ	Ford Taunus 2000/2300 / Salida de caja
6684	91,50	106,50	5,50	LX	AH	ACM	Ford Taunus 2000/2300 / Bancada
6685	105,00	161,00	15,00	LZ	L	NBR	Romapar Acoplado / Rueda
6686	47,63	64,95	8,28	LZ	H	NBR	Ford F250/350/600/Fairlane/Galaxie / Distribución / FORD Galaxie / Utilitarios /F350/600 / FI00 motor 292 -Dianteiro do virabrequim
6687	42,00	60,00	10,00	LX	H	NBR/ACM	Peugeot 403/404/504/505 / Bancada
6688	34,93	61,90	7,54	LZ	L	NBR	Chrysler / Diversos
6689	65,00	90,00	13,00	MZ	H	NBR/MVQ	Agrícola - M. Benz 1114 / Piñon - Toyota Bandeirantes/Jeep / Distribución / MB 1114 - piñon // TOYOTA Bandeirantes -Dianteiro do virabrequim
6690	30,00	42,00	7,00	MZ	H	NBR	Citroen 2CV/3CV / Bancada
6691	44,85	61,42	9,52	MZ	H	NBR/MVQ	Chevrolet C30/Chevy Saginaw/Opel K180 / Distribución
6692	39,09	58,98	9,75	LX	H	NBR/MVQ	Di Tella 1500 (1962/1967) / Distribución
6693	52,40	81,00	11,50	KX	H	NBR/MVQ	Ika Rambler 380 / Distribución
6694	52,40	81,00	11,00	LZ	H	NBR	IKA 380/Rambler / Distribución, cigüeñal delantero
6695	43,00	60,00	10,00	LZ	H	NBR	Rastrojero (motor Indenor) / Distribución
6696	32,00	50,00	8,00	LZ	H	NBR	Renault Dauphine/Gordini 850 / Distribución
6697	35,00	50,00	10,00	LX	H	NBR/ACM	Renault 18/19 (motor 1,6)/21/Clio/Clio2/Dacia/Fuego/Trafic / Distribución / RENAULT 18/21/Trafic/Clio (motor 1400cc.)-Dianteiro do virabrequim
6698	44,00	63,50	9,50	LZ	L	NBR	Dodge 1500 / Caja de velocidades (distribución)
6699	57,00	81,00/ 92,00	13,00	MZ08	H	NBR/MVQ	Dodge Polara / Eje selector
6700	28,00	38,00	6,00	LZ	L	NBR	Honda (motor 150) / Engranaje de arranque
6701	22,22	28,50	4,00	MT	L	NBR	Industrial
6703	30,00	52,00	7,00	LX	L	NBR	Scania 111 / Sistema radiador
6704	117,20	143,00	12,70	LZ	AH	NBR/MVQ	BedFord / Distribución, bancada retén reforma
6705	55,00	81,00	11,90	KW04	L	NBR	Apache rastra pesada / Maza de discos
6706	50,80	67,00/ 86,00	14,28	MZ08	L	NBR	Agrometal serie TCW / Rastra
6707	60,00	81,50	10,00/ 13,00	LT05	L	NBR	Case Tractor 830
6708	24,00	62,00	6,50	LZ	L	NBR	Fiat Tractor 780 / AGRICOLA
6709	12,70	19,10	3,00	LZ	L	NBR	Industrial
6710	25,00	35,00	7,00	LX	L	NBR/MVQ/FPM	Fiat 619 / Bomba inyección, compresor Knorr 88mm - M. Benz L1521 / Bomba inyectora
6711	60,00	80,00	10,00/ 12,00	LW03	L	NBR	Chevrolet Pick Up A/C/D 20/40 (4x4) / Cubo de rueda

CATÁLOGO ELECTRÓNICO

Nº SAV	EJE	ALOJ	ALT	TIPO	O	COMP	APLICACIÓN
6712	60,00	95,00	10,00/ 12,00	LW03	L	NBR	Dumaire - Schiarre / Bancada
6713	34,93	53,49	15,00	LX	L	NBR	Ford
6714	140,00	165,00	15,00	MX	AH	NBR/MVQ/FPM	Fiat 190/Iveco / Bancada / ALFA/FIAT/FNM 190-Traseiro do virabrequim
6715	70,00	90,00	15,00	MX	H	NBR/MVQ	Fiat Iveco / Distribución / ALFA/FIAT/FNM 190-Dianteiro do virabrequim
6716	75,00	105,00	12,00	MX	H	NBR/MVQ	Fiat 619 / Entrada caja
6717	80,00	110,00	13,00	MX	L	NBRMVQ	Fiat 619 / Salida caja
6719	55,85	61,30	9,50	MX	H	NBR/ACM	Chevrolet C30/Chevy/ChevySS/Opel K180 / Distribución / GM Opala/Caravan/A/C 10/13/20/40/D20/D40 motor 151/250/4,1/4,1i -Dianteiro do virabrequim
6720	60,00	110,00	8,00	LZ	L	NBR	Agrícola
6721	75,00	113,00	15,00	LZ	L	NBR	Agrícola - Maxion Motor 3,4/6 c.c / Bancada
6722	65,00	86,00	12,50	LZ	H	NBR	Agrícola
6724	73,00	100,00	16,00	LX	H	NBR/MVQ	Fiat Tractor 800 / Distribución
6725	75,00	100,00	17,00	LX	H	NBR/MVQ	Fiat 70/80/120/130/140 / Distribución / ALFA/FIAT/FNM 70/80/120/130/140-Dianteiro do virabrequim
6726	29,00	47,80	6,30	LZ	L	NBR	Agrícola
6727	70,00	105,00	13,00	LX	L	NBR	Industrial
6728	13,40	25,30	9,52	LX	L	NBR	Industrial
6729	15,00	25,00	6,00	LX	L	NBR	Agrícola - Industrial
6730	100,00	120,00	12,70	KX	BID.	NBR	M. Benz 1517/OH1417/1419 / Rueda delantera / MB OM 352/352A/355/5 /366/449 / 1313/1513/1518/2013/2213 -Roda dianteira - Eixo com freio a ar
6731	120,00	145,00	15,00	KX	BID.	NBR/MVQ	M. Benz 1517/OH1417/1419 / Rueda trasera / MB 1313/1513/1519/2013/2213/366LA/352/449A -Roda traseira
6733	32,00	56,00	10,00	MX	AH	NBR	Fiat 125/1500/1600 / Salida con hélice
6734	28,00	47,00	8,00	MZ	H	NBR/ACM	Fiat 125/1500/1600 / Directa con hélice
6735	72,00	93,50	8,00	LZ03	L	NBR	Agrícola
6736	17,00	28,00	7,00/ 10,00	MZ	H	NBR	Fiat 133/600/750/800 / Caja de velocidad directa
6738	110,00	130,00	13,00	MX	L	NBR/MVQ	CBT / Bomba hidráulica - Fiat130 / Cubo rueda delantera
6740	50,00	84,00	10,00	LZ	L	NBR	Industrial
6741	40,00	84,00	12,00	LZ	L	NBR	Industrial
6742	17,00	40,00	8,50	LX	L	NBR	Industrial
6744	17,50	35,00	7,00	LX	L	NBR	Industrial
6745	15,00	39,65	6,35	MX	L	NBR	Industrial
6747	15,00	35,00	6,50	MX	L	NBR	Industrial - Moto Sierra 08S Motobomba / Cigüeñal / MOTO SERRAS 08S/ Motobomba P835 -Arvore de manivelas
6748	40,00	60,00	6,30	LS03	L	NBR	John Deere / Cuchilla arado

CATÁLOGO ELECTRÓNICO

N° SAV	EJE	AL0J	ALT	TIPO	O	COMP	APLICACIÓN
6749	48,00	101,80	12,00	LZ	L	NBR	Industrial
6752	17,18	20,43	4,24	LT06	L	NBR	Ford Taunus / Caja de velocidades
6753	47,65	65,17	11,68	MZ	L	NBR	Ford F100/150/1000 (motor 8 cilindros) / Distribución, cigüeñal delantero
6757	28,80	41,27	9,40	MZ	L	NBR/MVQ	Massey Fergusson / Diversos
6758	44,45	68,22	16,87	KX	L	NBR	Massey Ferguson Tractor 255/265/1175/1185/1195/150/155/165/1068/1088/1098 / Toma de potencia
6759	57,15	76,20	9,50	MX	L	NBR/MVQ/FPM	John Deere 1420/2420/3420/4420 / Distribución
6760	83,39	101,67	11,11	MZ	L	NBR	John Deere 3420/4420 / Eje toma de fuerza
6761	120,65	146,07	12,70	LZ09	L	NBR/MVQ	John Deere 1420/2420/3420/4420 / Bancada
6762	60,23	85,73	22,86	KW05	L	MVQ	Massey Ferguson Tractor 50/55/65/85 / Caja de reducción / MAXION/MASSEY FERGUSON tractor 50/55/65/85/250/270/295 -Caixa de reducao-diferencial-trombeta
6763	54,00	81,10	21,00	KW06	L	MVQ	Massey Fergusson Tractor 50/55/65 / Rueda trasera interna / MAXION/MASSEY FERGUSON tractor 50/55/65/85/250/270/295 -Freio - roda traseira - interno
6764	73,00	101,60	14,00	KW07	L	NBR	Massey Fergusson Tractor 255/265/1175/1185/1195/150/155/165/1068/1088/1098 / Rueda interna / AGRICOLA
6766	107,96	151,53	17,27	KZ07	L	NBR	Prati Fruehauf Acoplado / Rueda
6767	45,00	85,00	12,00	LX	L	NBRMVQ	Industrial - Vassalli Cosechadora / Embrague, eje
6768	49,20	73,02	12,70	MZ	L	NBR	John Deere 1420 / Eje toma de fuerza
6769	38,86	60,29	12,79	MX	L	NBR	John Deere / Diversos
6770	31,75	50,80	10,70	MX	L	NBR	John Deere 3530/4530 / Eje embrague
6771	49,20	68,22	9,52	MX	L	NBR/MVQ	John Deere 1420/3420 / Toma de fuerza
6772	32,16	43,10	14,28	MX	L	NBR	John Deere / Diversos
6773	22,22	38,07	12,20	MX	L	NBR	John Deere 1420 / Bomba hidráulica
6774	41,20	49,28	6,20	MX	L	MVQ	Massey Ferguson Tractor 255/265/1175/1185/1195/150/155/165/1068/1088/1098 / Piñón diferencial
6776	34,93	72,00	7,90	MX	L	NBR	Fiat 700E / Árbol toma de fuerza - John Deere 1420 / Transmisión salida de caja
6777	66,50	92,02	9,52	MX	L	NBR	John Deere 2420 / Polea exterior - Pauny Tractor 460/500/540/700 / Embrague
6778	41,00	56,00	10,00	MZ	L	NBR	Fiat 673 / Dirección / Fiat 673 - Caixa de direção
6780	15,87	25,40	4,75	LZ	L	NBR	Massey Ferguson Tractor 50/55/65/85 / Toma de fuerza / MAXION/MASSEY FERGUSON tractor 50/55/65/85/250/270/295 -Tonada de forca - avalanca - engate
6781	20,60	31,75	5,00	MZ	L	NBR	Massey Ferguson Tractor 255/265/1175/1185/1195/150/155/165/1068/1088/1098 / Bloqueo diferencial
6782	105,00	130,00	16,00	LX	L	NBR	Deutz
6783	28,50	36,50	6,00/ 7,50	MS	L	NBR	Chevrolet Chevy Saginaw (1972/1976) / Eje pitman
6784	12,30	32,00	7,85	LX	L	NBR	Industrial
6785	75,00	120,00	13,00	MZ	L	NBR	Fiat 619N1 / Soporte eje transmisión
6787	32,00	65,10	12,00	MX	L	NBR	Fiat 619/697 N/N1 / Bomba inyectora

CATÁLOGO ELECTRÓNICO

N° SAV	EJE	ALOS	ALT	TIPO	O	COMP	APLICACIÓN
6789	134,00	152,00	13,00	MX	L	MVQ	FIAT
6790	39,69	60,30	9,50	LZ	L	NBR	Dodge D1000 / Bancada (directa) - Fiat 673 / Caja de velocidades directa / Fiat 673 Caixa de velocidade direta
6791	66,68	95,22	15,87	MX	L	NBR	Dodge D1000 / Bancada (salida) - Fiat 673 / Caja de velocidades salida / Fiat 673 Caixa de velocidade saída
6792	19,00	37,00	10,00	MX	L	NBR	Fiat 125 / Comando dirección, segunda serie
6795	27,50	39,60	6,35	MT	L	NBR	Ford Falcon / Dirección hidráulica
6798	47,60	68,20	13,80	LW04	L	NBR	Massey Ferguson Tractor 255/265/1175/1185/1195/150/155/165/1068/1088/1098 / Rueda delantera
6799	38,00	52,00	8,50	LX04	L	NBR	Chevrolet Chevette/Opel K180 / Cubo rueda delantera
6800	47,62	73,06	12,20	KX06	L	NBR	Chevrolet Opel K180 / Rueda trasera exterior
6801	39,42	57,10	8,00	MZ	L	NBR	Chevrolet Opel K180 / Rueda trasera interior
6803	29,85	45,02	7,00	LZ	L	NBR	Chevrolet Opel K180 / Transmisión directa
6805	14,25	24,00	7,00	LZ	L	NBR	Chevrolet Chevette/Pick up / Eje dirección, sin fin / GM Chevette / Chevy 500/Pick-up/Marajo todos modelos (1973...)- Caixa de direção
6806	20,63	34,94	10,31	LZ	L	NBR	Perkins Motor 6 305/354 / Compresor burmor
6807	36,00	54,00	8,00/ 11,00	KP02	L	NBR/MVQ	Renault 4/6/9/11/12 / Salida diferencial semi eje, con fieltro
6808	17,00	28,00	7,00/ 12,80	LZ05	L	NBR	Renault 4/6/9/11/12 (1975 en adelante) / Árbol de embrague
6809	24,00	36,00	8,00/ 12,00	LZ05	H	NBR	Renault 12 Break TS / Árbol de embrague
6811	40,48	55,75	7,00	LZ	L	NBR	Dodge 1500 / Rueda trasera
6812	140,00	160,00	13,00	LX	L	NBR/MVQ	Fiat 673 (Colectivo) / Rueda trasera
6815	62,00	85,09	9,50	MZ	L	NBR	John Deere / Diversos
6817	44,50	57,15	6,35	MZ	L	NBR	John Deere 1420 / Brazo de dirección
6818	28,60	41,25	10,50	MX	L	NBR	John Deere 2420 / Eje toma de fuerza
6819	34,85	54,00	7,10	MX	L	NBR	John Deere 4420 / Eje toma de fuerza
6820	34,93	60,30	9,50	LX	L	NBR	New Holland C1500/8040/8055 / Bomba de paleta / GM A/C/D 10/13/20/40 tracao 4x4 1988/1990-Semi-eixo dianteiro con homocinetica
6821	55,40	76,15	12,50	MS	L	NBR	Chevrolet Pick Up A/C/D 20/40 (1993 en adelante) / Cubo de rueda
6822	16,00	22,00	4,50	LX	L	NBR	Peugeot 403/404/504/505 / Caja de velocidad, anillo sellador
6823	133,35	158,75	12,50	LX	AH	ACM/MVQ	Chevrolet A/C 10/20 - Ford F250/350/750/1000/130000 - VW 6,80/7,90 / Bancada motor Perkins / Ford / Maxion m. perkins / GM / VW (cam.) / Agrale - Traseiro do virabrequim/Dianteiro do virabrequim
6825	150,81	177,80	12,70	LZ	L	NBR/MVQ	Scania Vabis
6826	65,00	90,00	15,00	MZ	H	NBR	M. Benz 1112/1113/1114/1514/1517/1518 - Toyota Jeep (motor OM314/364) / Distribución / TOYOTA OM 314 // MB OM 352 /352A Cam. -Dianteiro do virabrequim
6827	125,80	152,25	15,00	LZ	L	NBR	M. Benz
6831	60,33	88,16	7,35	KW19	L	NBR	John Deere 2420/3420/4420 / Rueda delantera
6832	107,00	143,00	12,70	LZ	L	NBR	FIAT

CATÁLOGO ELECTRÓNICO

N° SAV	EJE	ALOJ	ALT	TIPO	O	COMP	APLICACIÓN
6835	63,50	82,60	10,00	MZ	L	NBR	John Deere / Diversos
6836	73,20	101,67	9,40/ 16,30	KW08	L	NBR	Agrometal rome serie TCW / Rastra
6839	41,28	53,75	9,50	MX	L	NBR	John Deere / Diversos
6845	40,00	62,00	13,00	LS01	L	NBR	Industrial
6846	75,00	100,00	19,50	LZ	L	NBR	Industrial
6847	75,00	100,00	21,50	LZ	L	NBR	Industrial
6848	27,00	34,00	4,00	LT	L	NBR	Industrial
6849	50,00	90,00	5,80	LZ	L	NBR	Industrial
6850	31,00	47,00	7,00	LZ07	L	NBR	Industrial
6851	14,00	24,05	8,50	LX05	L	NBR	Industrial
6852	70,00	90,00	10,00	LS	L	NBR	Industrial
6853	28,50	43,00	9,00	LZ	L	NBR	Industrial
6854	19,00	31,40	8,00	LX	L	NBR/FPM	Industrial
6856	120,50	152,36	13,00	LX	L	NBR	Dodge D1000 / Rueda trasera interior
6857	70,00	115,00	15,00	LX	L	NBR	Industrial - Lamopi Acoplado / Eje acoplado rural (10 toneladas)
6858	30,00	42,06	7,00	LX	H	NBR/MVQ	Citroen 2CV/3CV / Distribución
6859	48,00	65,00	10,00	LZ	AH	NBR/MVQ	Citroen 2CV / Bancada
6860	45,00	69,00	10,00	LX	AH	NBR	Citroen 3CV / Bancada
6861	48,00	65,00	10,00	LZ	AH	NBR	Citroen 2CV / Bancada
6862	40,00	52,00	7,50	LX	L	NBR/MVQ	Agrícola - Ford Galaxi/Versailles - VW Carat/Gacel/Gol/Golf/Passat/Saveiro/Senda / Rueda trasera / VW Passat / Gol / Apollo // FORD Versailles/Royale // GURGEL Supermini/BR800-Roda traseira // Cubo da roda
6863	85,00	105,00	12,00	LX	AH	ACM/FPM	Ford Corcel/Escort (motor 1,8/2,0)/Verona - Seat Córdoba/Ibiza - VW Carat/Gacel/Gol/Golf/Passat/Pointer/Polo/Saveiro/Senda / Bancada / VW / Gol / passat / Ford corcel / Pampa - Virabrequim traseiro
6864	32,00	47,00	10,00	LX	H	ACM	Ford Corcel/Escort/Verona - Seat Córdoba/Ibiza - VW Carat/Gacel/Gol/Golf/Passat/Pointer/Polo/Saveiro/Senda (diesel) / Distribución /VW / Gol / Passat / Ford Corcel / Escort - Dianteiro do virabrequim
6866	18,84	27,00	4,76	LT	L	NBR	Citroen 3CV / Dirección piñón
6867	59,00	76,00	9,00	LS	L	NBR	Ford F250/350 (1976 en adelante) / Rueda delantera
6868	18,00	29,25	8,50	LS	L	NBR	Industrial
6870	64,00	80,00	8,00	LZ	H	NBR/MVQ	Fiat 133 / Bancada
6871	42,00	56,00	7,00	MZ03	L	NBR/MVQ	Fiat 133 / Distribución
6872	88,90	111,10	9,50	LZ	L	NBR	Industrial
6873	50,00	65,00	9,75/ 14,00	MW03	L	NBR	Ford Escort/Logus/Sierra/Verona / Rueda delantera externa /FORD Escort / Verona // VW Apollo / Logus-Roda dianteira
6876	30,00	52,00	8,00	LX	L	NBR/MVQ	Industrial

CATÁLOGO ELECTRÓNICO

N° SAV	EJE	ALOJ	ALT	TIPO	O	COMP	APLICACIÓN
6877	50,00	65,00	10,00	LS06	L	NBR	Zanello / Diversos
6878	55,00	80,00	10,00	LX	L	NBR	Fiat 25R / Piñón - Pauny Tractor / Caja 460/500/540
6879	63,00	105,00	13,20	KW09	L	NBR	Zanello / Eje delantero 230/250/280
6880	110,00	162,00/ 212,00	21,80	LW16	L	NBR	Zanello / Diversos
6881	24,50	47,00	7,00	LX	L	NBR	Industrial
6882	30,00	42,00	7,00	LX	AH	NBR/ACM	Renault 4/6/9/11/12/18/21/Fuego / Árbol de levas
6883	50,00	68,00	10,00	LX	H	ACM	Renault 18/19/21/Clio/Express/Fuego/Scenic (8 válvulas, nafta)/Trafic / Distribución / RENAULT R19 / Clio motor 1.8L / R21 motor 2,0/2,2-Virabrequim dianteiro
6884	90,00	110,00	13,00	LX	AH	ACM	Renault 18/21/Fuego/MWM/Trafic / Bancada /RENAULT Traffic motor 2000 - RENAULT R21 motor 2.0/2,2 -Arvore da manivela traseira
6885	35,00	47,00	7,00	LX	H	ACM	Renault 18/21/Clio/Clio2/Fuego/Logan/Megane/Sandero/Symbol/Trafic / Árbol de levas / RENAULT R21 motor 2,0/2,2-Eixo comando / RENAULT 18/21/Traficc (motor 2000)-Arvore da manivela
6886	16,00	22,80	4,80	LZ	L	NBR	Renault 21/Trafic / Transmisión / RENAULT Traficc 2,0/2,2 /R21 -Setor CX transmissao
6887	48,70	58,00	8,50	MS04	L	NBR	Renault 18/21/Fuego / Rueda trasera / RENAULT R21 motor 2,0/2,2 -Roda traseira
6889	65,00	85,00	12,00	MX	H	NBR/MVQ	Dodge D1000 / Rueda trasera, distribución
6890	42,00	64,80	14,00	KX06	L	NBR	Ford Ranchero - Peugeot 504 / Rueda trasera externa / PEUGEOT 504 GR/ GR 2do. -Roda traseira externa
6891	33,33	57,15	8,00	MX	L	NBR	Ford Ranchero - Peugeot 504 / Rueda trasera interna /PEUGEOT 504 GR/ GR 2do. -Roda traseira interno
6892	63,50	84,10	9,50	MX07	L	NBR	Ford F250/350/F2000 (1981/1992) / Cubo de rueda trasera / FORD Utilitarios F2000 // AGRALE Micro Onibus -Cubo da roda
6893	47,60	69,17	8,00	MX	L	NBR	Ford 250 (1968/1979) / Piñón
6894	75,00	100,00	12,00/ 13,00	MX	H	MVQ	M. Benz L1521/1526 / Distribución
6896	44,00	68,00	14,00	KX	L	MVQ	M. Benz L317 / Caja de velocidades directa
6897	135,00	180,00	12,00	LX	AH	ACM	Perkins Motor / Bancada trasera (reforma)
6898	7,90	16,00	6,00	LZ	L	NBR	Ford Sierra / Piñón de velocímetro
6901	72,00	95,00	16,00	KW11	L	NBR	Industrial
6902	27,00	37,00	7,00	LX	L	NBR	Fiat 133 / Rueda trasera interna
6903	24,00	37,00	5,00	LX	L	NBR	Industrial
6904	50,77	66,50	6,35	MS	L	NBR	Ford F100/150 (1979/1980) / Rueda delantera
6905	12,00	19,00	4,50	LT	L	NBR	Renault 18/21/Fuego (motor 2,0) / Distribución
6906	15,90	22,50	6,00	LW01	L	NBR	Industrial
6907	17,00	24,00	4,00	LT	L	NBR	Industrial
6908	37,70	58,06	7,00	LW05	L	NBR	Agrícola - Industrial
6910	45,50	63,15	7,50	LS05	L	NBR	Industrial
6911	50,37	80,00	6,85	LW01	L	NBR	Industrial

CATÁLOGO ELECTRÓNICO

Nº SAV	EJE	ALOJ	ALT	TIPO	O	COMP	APLICACIÓN
6912	110,00	150,00	12,00	LZ	L	NBR	Industrial
6913	110,00	125,00	12,00	LX	L	NBR	Industrial
6914	65,00	85,00	12,00	LX	L	NBR/FPM	Hanomag R55/57/75 / Piñón de arranque, eje - Industrial
6915	30,00	37,00	4,00	MT06	L	NBR	Industrial
6916	35,00	42,00	4,00	MT06	L	NBR	New Holland C1530/8040/8055 / Eje de navajas / Ford New Holland Colheitadeira // VALMET 68/85/88-Eixo das navalhas // Braco - manga do eixo dianteiro
6918	50,50	66,00	6,00/ 13,00	MS03	L	NBR	Industrial
6919	35,00	45,00	4,00	LX	H	NBR	Industrial
6920	44,45	60,30	11,13	MX	L	NBR/MVQ	Ford Falcon / Distribución
6921	108,05	142,88	13,00	KZ	L	NBR	Ford F700 (1986 en adelante) / Rueda trasera interior
6922	109,00	152,40	20,00	LX06	L	NBR	Helvética Acoplado / Rueda
6923	24,00	37,00	5,00	LW01	L	NBR	Industrial
6924	53,98	81,00	11,90	KW04	L	NBR	Industrial
6925	19,00	31,70	6,00	LZ	L	NBR	Industrial
6926	87,00	100,00	5,00	LX	AH	ACM	Ford Falcon / Bancada (reforma)
6927	38,00	50,00	14,00	MW01	L	NBR	Industrial
6928	28,00	46,80	5,80	MS05	L	NBR	Renault 18/21/Fuego / Dirección hidráulica / RENAULT R21 motor 2,0/2,2-direção hidráulica
6929	24,00	36,00	7,00	LZ	L	NBR	Renault 18/19/Fuego / Dirección hidráulica / RENAULT R19 // MB OM 355 LA- Direção hidráulica // Eixo piloto
6930	24,00	37,00	15,00/ 19,50	MZ09	L	NBR	Renault 18 / Dirección hidráulica
6931	92,00	108,00	9,80	LX	AH	ACM	Ford F100/Sierra (Motor 2,3) / Bancada
6932	35,00	100,00	13,00	LX	H	NBR	Industrial
6933	80,00	100,00	13,00	LX	AH	ACM/FPM	Nissan Vanette - Renault 18/19/Clio/Dacia/Fuego/Kangoo/Scenic (16 válvulas, nafta)/Trafic - Toyota Camry/Célica/Corona (1973/1985)/Hilux (1972/1985) / Bancada / RENAULT R19 / Clio motor 1.6L / Kangoo/ 18/21/Traffic (motor 1400cc.) - Virabrequim dianteiro
6934	12,70	25,40	6,50	LZ	AH	NBR	Renault 18 / Distribución argelite
6935	43,00	62,00	12,00	MX	L	MVQ	Ford Sierra / Diferencial salida
6936	79,00	95,25	11,11	LX	AH	ACM/FPM	Ford Courier/Fiesta/Ka/Mondeo/Sierra/Transit / Bancada FORD Ka/Fiesta/Courier motor endure 1,3/1,0-Traseiro do virabrequim
6937		24,00	5,00/ 13,50	LW06	L	NBR	M. Benz 1114 / Servo freno válvula Mercedes Benz L1112 - Servo freio valvula
6938	50,00	80,00	13,00	LX	L	NBR	Industrial
6939	80,00	100,00	7,00	LZ	L	NBR	Industrial
6940	130,00	160,00	15,00	LX	AH	MVQ	Scania 111/112/115/116/R142 / Bancada Scania 75/76/101/110/111/112/115/116/140/141/142-Girabrequim traseiro
6941	47,70	73,10	12,70	LX12	L	NBR	Chevrolet S10 / Palier - Ford F100 / Rueda trasera externa KIA 2,7/3,0/GS-Roda traseira externo
6942	43,00	60,00	7,00	LX	L	MVQ	M. Benz L317

CATÁLOGO ELECTRÓNICO

N° SAV	EJE	ALOJ	ALT	TIPO	O	COMP	APLICACIÓN
6943	16,00	35,00	12,00	LZ03	L	NBR	M. Benz L317 (hasta 1959) / Servo freno
6944	40,00	52,00	9,00	LX	L	NBRACM	Ford Versailles - VW Carat/Gacel/Gol/Passat/Senda / Salida transmisión FORD Versailles/Royale 4/5 velocidades //VW Passat/Gol/Voyage/Parati/Santana // Saída da transmissao
6946	50,00	68,00	8,00	LZ	H	NBR/ACM	Isuzu Gemini (1975) / Tapa de distribución - Scania L111/S111 / Toma de fuerza
6948	45,00	60,00	7,00	LX	L	NBR	Chevrolet Pick Up A/C/D 20/40 - M. Benz 1114 - Scania LK140 / Eje trasero Scania // GM A20/C20/D20 tracao 4x4//MB OM 366 // VW 11,130/140 / 13,130.-Eixo traseiro
6949	50,80	65,04	9,00	LZ	L	NBR	M. Benz L1112/L114
6950	28,00	55,60	10,00	LZ	L	NBR	M. Benz 1112/1113/1114 / Freno de aire
6951	26,00	31,00	3,00	MT	L	NBR	M. Benz L608/OM314/364 / Perno punta de eje MB OM314/314A/364 Cam. Leves -Eixos con freio a tambor-Pino mestre
6952	33,00	50,00	6,00	LZ	L	NBR	M Benz L608 / Caja de velocidad directa Mercedes Benz L608 - Caixa de velocidade direta
6953	33,00	50,00	8,00	MZ	L	NBR	M Benz L608 / Caja de velocidad directa Mercedes Benz L608 - Caixa de velocidade direta
6954	55,00	75,00	8,00	MZ	H	NBR/MVQ	Magiruz Deutz - M. Benz L1521/1526 / Caja de velocidades Mercedes Benz L1521 Caixa de velocidade direta
6955	85,00	105,00	10,00	MZ	AH	NBR/MVQ	M Benz L1521 / Caja de velocidades, salida ZF680 Mercedes Benz L1521 Caixa de velocidade saida
6957	17,00	28,56	6,00	LX	L	MVQ	Fiat 619/697 / Bomba hidráulica
6958	120,00	140,00	13,00	LX	L	NBR/MVQ	Fiat 673/Iveco (Colectivo) / Rueda delantera
6959	132,00	152,00	13,00	MX	L	MVQ	Fiat 673 / Rueda trasera exterior
6960	44,00	76,25	12,70	LX02	L	NBR	Ford Ranger
6961	45,00	60,00	10,00	LX	H	NBRACM	Chevrolet Chevette - Peugeot 404/504 / Distribución PEUGEOT modelo novo // GM Chevette / Chevy 500 / Pick-up / Marajo - Distribuição // Eixo comando
6962	39,42	80,27	14,00	MZ02	H	NBR	Chevrolet Veraneio (1967/1970) - Ford F700/750/1000/2000/Galaxi/Taurus / Piñón diferencial FORD F700/750/1000/4000- Galaxie/Maverick//GM Veraneio 67/70-Pinhão do diferencial
6963	38,10	60,30	12,70	MZ	H	NBR	Dodge Polara (1973/1981) / Piñón diferencial CHRYSLER/(DODGE) Polara (1973..1981)-Pinhão do diferencial traseiro
6964	63,00	90,00	7,00	KW03	L	NBR	Industrial
6965	22,00	35,00	6,00	LX	L	NBR	Gema Cosechadora / Eje caja juntadora de maíz, sin fin descarga
6966	30,00	55,00	12,00	LX	H	NBR	Daihatsu
6967	32,00	48,00	7,00	LX	H	NBR/ACM	Daihatsu Charade/Cuore / Tapa distribución - Kia - Toyota / Eje piloto TOYOTA // KIA MOTORS Besta 2,2L-Eixo piloto // Eixo comando
6968	32,00	52,00	11,00	LX	L	NBR/ACM	Pauny / Diversos
6969	34,93	47,62	9,52	LZ	L	NBR	Ford F100 (1963) / Caja velocidad directa
6970	38,50	58,00	11,00	LX	H	NBR/MVQ	Toyota Corolla (1982/1987) / Caja velocidad, salida
6971	41,00	53,00	7,00	MX	L	NBR	Toyota Camry/Célica (1974/1985)/Corolla (1974/1979)/Corona / Rueda delantera
6972	48,00	62,00	7,00	MX	L	NBR	Toyota Camry/Célica/Corona (1977/1982) / Rueda delantera - VW Polo / Salida transmisión VW Polo classic-Saída da transmissao
6973	58,00	74,00	10,00	LX	AH	NBR/MVQ	Daihatsu Charade/Cuore / Bancada trasera ASIA Towner motor 800 cc.-Traseiro do virabrequim
6974	27,00	33,85	4,00	LT	L	NBR	Industrial
6975	27,00	33,50	3,00	MT	L	NBR	Industrial

CATÁLOGO ELECTRÓNICO

N° SAV	EJE	ALOJ	ALT	TIPO	O	COMP	APLICACIÓN
6976	70,00	100,00	12,00	LX	L	NBR	Agco / Diversos - Fiat 70/130 - Scania 110/112/140 / Manga de eje, cardan central Scania 110/111/112/140/142 // ALFA/FIAT/FNM 70/130-Tampa traseira - Cardan central // Manga do eixo
6977	75,00	90,00	10,00	LX	L	NBR	Scania 112/115/116/142 BR / Cardán (albarus) SCANIA B110/L110/LK111/T112/R142 -Conjunto do mancal central
6978	75,00	100,00	13,00	LX	AH	MVQ	Toyota Célica / Bancada
6979	115,00	140,00	16,00	LZ	AH	MVQ	Dodge D1000 / Bancada motor Deutz
6981	15,00	35,00	7,00	MZ	L	NBR	Fiat 133 / Dirección, suspensión
6982	143,40	170,00	13,00	MX	L	MVQ	Fiat 619/643/697 / Rueda delantera Fiat 619-697-643 Cubo roda dianteira
6983	32,00	50,00	10,00	LZ	H	NBR/MVQ	Peugeot 403/404/504/505 / Caja directa 5 velocidades PEUGEOT 5 marchas-Caixa
6984	28,00	45,00	8,00	LZ	H	NBR/MVQ	Peugeot 504/505 / Diferencial PEUGEOT -Diferencial do Pinhão
6986	90,00	110,00	10,00	LZ	L	NBR/MVQ	Pegaso 1060 / Rueda delantera
6987	28,50	41,30	6,20	MZ	H	NBR/ACM	Ford F100 / Caja velocidad
6988	66,68	115,88	22,22	MX11	L	NBR/FPM	Ford F600/6000 - M. Benz 1112/1113/1114 - Zanello Tractor 460/500/540/700 / Piñón (Diferencial eaton con porta retén común)
6989	50,00	69,85	9,53	LZ	H	NBR	Perkins Motor P6/R6 / Distribución
6990	36,00	46,00	9,00/ 5,00	MS03	L	NBR	Industrial
6991	53,97	73,02	12,70/ 14,00	LX	AH	NBR	Dodge DP200 / Caja de velocidades, salida
6992	26,00	42,00	8,00/ 17,00	LW08	L	NBR	Renault 18/21/Dacia/Fuego / Semieje
6993	17,00	28,00	7,00	MX	L	NBR	M. Benz L311/317/911/LO911 - VW Kombi / Eje bomba inyectora - Hatsuda - Renault 18/21/Fuego / Distribución MB Cam. Medios / Onibus // VW Kombi // HATSUDA -Bomba injetora Bosch
6994	38,10	47,63	6,35	MZ	H	NBR	Igual 5602
6995	69,85	95,50	19,05	LX	L	NBR	Agco / Diversos
6996	60,00	95,00	13,00	KZ	L	NBR	Igual 5453
6997	69,85	111,02	19,05	LX	L	NBR	Igual 5741
6998	145,00	170,00	15,00/ 20,00	MW05	L	NBR/ACM	Scania 112 / Cubo de rueda trasera, eje de apoyo Scania Linha T (intercooler) -Roda traseira
6999	31,75	44,50	6,35	LX	H	NBR	Igual 6116 GM C10/13/20/40 (1967-..1970) -Semi-eixo
7000	28,50	43,00	9,00	LX	L	NBR/FPM	Igual 6853
7001	20,00	30,00	5,00/ 6,50	LZ05	L	MVQ	Igual 6258 c/resorte
7002	24,00	35,50	5,00	LW01	L	NBR	Industrial
7003	55,00	80,00	13,00/ 18,00	LW07	L	NBR	Industrial
7004	50,00	79,80	10,00	LZ	L	NBR	Reforma Cardan
7005	40,00	71,80	11,50	LZ	L	NBR	Reforma Cardan
7006	40,00	79,80	12,00	LZ	L	NBR	Reforma Cardan
7007	60,00	90,00	12,50/ 17,50	LW07	L	NBR	Industrial

CATÁLOGO ELECTRÓNICO

N° SAV	EJE	ALOJ	ALT	TIPO	O	COMP	APLICACIÓN
7008	30,00	42,00	6,00	LX	L	NBR/FPM	Bosch / Eje comando, bomba diesel modelo P – Venturi Linde
7009	40,00	62,00	6,00	LX	L	NBR/FPM	Venturi Linde
7010	50,00	72,00	8,00	LX	L	NBR/FPM	Venturi Linde
7011	80,00	100,00	7,00	LX	L	NBR	Venturi Linde
7012	50,00	68,00	10,00	LX	L	NBR/FPM	Lavrale / Diversos – Scania / Caja de cambios, toma de fuerza – Venturi Linde Lavrale -Diversos
7013	60,00	75,00	10,00	LX	L	NBR	Venturi Linde
7014	90,00	110,00	13,00	LX	L	NBR/FPM	Venturi Linde
7016	40,00	55,00	6,00	LX	L	NBR	Venturi Linde
7017	25,00	40,00	15,00	KX	L	NBR	Industrial
7018	18,00	35,00	6,00/ 8,00	LX	L	NBR	Puegeot 505 – Renault 18 / Dirección hidráulica
7019	12,70	28,55	6,35	LX	L	NBR	Vigía
7020	4,55	14,50	7,00	G002	L	NBR	Vigía
7021	32,00	62,00	8,00	G003	L	NBR	Vassalli Cosechadora / Cigüeñal sacapajas
7022	24,50	47,00	7,00/ 12,00	LX	L	NBR	Agrícola
7023	24,00	35,50	9,00/ 10,50	LX	L	NBR	Bomba Tc
7024	76,00	101,68	12,70	LX07	L	NBR	Agrícola
7025	66,00	92,00	12,70	LX07	L	NBR	Agrícola
7026	17,00	28,00	5,00/ 6,50	LX	L	NBR	Industrial
7027	36,00	54,00	8,00/ 11,00	LX08	L	NBR	Renault 4/6/9/11/12 / Salida diferencial semieje
7028	55,00	84,50	12,00	LX07	L	NBR	Agrícola
7029	99,00	171,80	20,00	KX03	L	NBR	Salto Acoplado (modelo viejo) / Rueda
7030	151,20	174,80	12,00	LZ	L	NBR	Industrial
7032	35,00	55,00	12,00	MZ	L	NBR	Toyota
7033	45,00	68,00	12,00	LX	H	NBR/MVQ	Toyota Bandeirantes (1956) (Camión) / Distribución TOYOTA Bandeirantes 56/59 - Dianteiro de virabrequim / Semi-arvore
7034	48,00	70,00	12,00	LX	H	NBR/MVQ	Mazda Bongo/Luce 929/Proceed / Tapa distribución
7035	18,00	30,00	7,00	LZ	L	NBR	Fiat Allis AD148 – VW 6,80/6,9/7,9/7,1/ 8,140/8,150/11,130/11,140/12,140/13,130/14,140/14,210/22,140 / Bancada, sin fin, caja dirección hidráulica
7036	19,00	30,00	8,50	LZ	L	NBR	Toyota
7037	47,62	70,68	13,49	LZ	L	NBR	Toyota / Eje delantero y trasero
7039	95,00	115,00	13,00	LZ	L	NBR	Toyota
7040	39,00	115,00	11,00	LX	L	NBR/MVQ	Toyota Hilux / Diversos

CATÁLOGO ELECTRÓNICO

Nº SAV	EJE	ALOJ	ALT	TIPO	O	COMP	APLICACIÓN
7041	55,00	78,00	12,00	MZ	L	NBR	Mazda Bongo / Rueda trasera interna
7042	48,00	70,00	9,00	LX	L	NBR/MVQ	Isuzu Trooper - Mazda Bongo/Proceed / Rueda trasera externa ASIA Topic // KIA Besta 2,2/2,7/GS -Roda traseira externo
7043	45,00	58,00	7,00	LZ	L	NBR	M. Benz - Nissan
7044	40,00	75,00	12,00	LX	L	NBR	Mazda Proceed / Piñón diferencial
7045	80,00	105,00	13,00	LX	AH	NBR/MVQ	Mazda Luce 929 (1977/1983) / Bancada trasera
7046	70,00	88,00	12,00	LX	AH	NBR	Mazda Bongo/Familia/Laser/Proceed (1980/1985) / Bancada trasera
7047	42,00	53,00	8,00	MX	L	NBR	Mitsubishi L100/Minicab / Rueda delantera Mitsubishi L100 Cubo roda dianteira
7049	36,00	52,50	11,50	LZ	L	NBR	Bernardín M24 / Eje ventilador, caja eje sacapajas
7050	70,00	97,80	14,00	LW04	L	NBR	Massey Ferguson Tractor 255/265/1175/1185/1195/150/155/165/1068/1088/1098 / Rueda delantera
7052	66,00	85,00	10,00	LZ	AH	MVQ	Zanello / Diversos
7053	31,00	45,00	8,00	LX	H	ACM	Chevrolet Luv / Distribución - Zanello Tractor 220/230 / Caja de velocidades, barra toma de fuerza
7054	55,00	72,00	10,00	LZ	AH	MVQ	Fiat 25R/U25 / Distribución - Zanello / Diversos FIAT JK2000/ALFA/Ti2300 motor 2300 B/Ti -Dienteiro do virabrequim
7055	60,32	85,70	12,70	LZ	L	NBR	Massey Ferguson Tractor 255/265/1175/1185/1195/150/155/165/1068/1088/1098 / Punta de eje delantero
7056	28,57	38,12	6,35	LZ	L	NBR	Agrícola - Chevrolet D60/D99 - Ford F250/350/600/6000 - Scania L75/101/111 / Bomba inyectora CHRYSLER P700/P900 //FORD F350/600 //GM D60/D99//MAXION 6,357 //SCANIA L75/101/111 -Bomba injetora
7057	42,00	56,00	7,00	LX	H	ACM	Chevrolet Aveo / Árbol de levas - Deutz AX80/AX100 - Ford Sierra 1600 / Caja de cambios
7058	50,00	70,00	9,00	MX	L	MVQ	Toyota Hilux (1972)/Pick Up / Rueda trasera interna Toyota Roda traseira
7059	52,00	65,00	9,00	MX	L	NBR	Toyota Camry/Célica/Corona (1973/1985) / Rueda trasera
7060	45,00	64,00	9,00	LX	L	NBR	VW Furgón/Kombi/Pick Up / Cubo rueda delantera interna VW Kombi 67-Cubo roda dianteira interno
7061	15,00	24,00	7,00	LX	L	NBR/MVQ	Agrale Tractor T4200 / Reductor, cable de tacómetro - Ford Versailles - VW Gol/Golf/Passat/Santana/Saveiro/Senda / Transmisión FORD Versailles/Royale 4/5 velocidades //VW Passat/Gol/Voyage/Parati/Santana- Avalanca seletora
7062	44,50	62,00	10,00	LX	L	NBR	VW Furgón/Kombi/Pick Up / Eje trasero
7063	25,00	38,00	7,00	LX	H	NBR	Toyota Camry/Célica (1970/1982)/Corolla (1970/1987)/Corona / Caja velocidad, directa
7064	59,00	79,36	9,52	MZ	H	NBR	Perkins
7065	25,00	45,00	10,0	MZ	H	MVQ	Deutz
7066	22,20	40,00	12,00/ 16,00	LX05	H	MVQ	VW Furgón/Kombi/Pick Up / Caja de velocidades directa VW Caixa de velocidade direta
7067	30,00	46,00	8,00	LZ	H	NBR/ACM	Mitsubishi Lancer / Bancada delantera - Mitsubishi L100/Minicab / Distribución
7068	45,00	62,00	10,00	LZ	H	NBR	Deutz
7069	20,00	35,00	7,00/ 10,60	LZ05	H	NBR/ACM	Ford Galaxi - VW Apollo/Carat/Gacel/Gol/Passat/Saveiro/Senda / Eje piloto VW Passat / Gol / Apollo // FORD Versailles/Royale 4/5 velocidades-Arvore secundaria (agua) // Eixo piloto
7070	96,00	114,30	12,00	MX	L	MVQ	Fiat 619/643/697 / Caja velocidades
7071	80,00	96,00	7,50	LX	AH	FPM	Mitsubishi Montero/L200 / Bancada Mitsubishi L200 - Montero - Virabrequin traseiro
7072	76,20	101,80	11,00	MX	H	MVQ	Fiat 619/643/697 / Caja velocidades

CATÁLOGO ELECTRÓNICO

N° SAV	EJE	ALOJ	ALT	TIPO	O	COMP	APLICACIÓN
7074	17,00	28,00	6,00	LZ	L	NBR	Agrícola - M. Benz L311/317/911/LO911 / Bomba inyectora MB OM 352-352/A Cam. Medios / Pesados / Onibus // VALMET 65/65/85/110 - Bomba inyectora - regulagem
7075	18,00	35,00	6,00	LZ	L	NBR	Bomba Simms
7076	28,00	40,00	7,00	LZ	L	FPM	Industrial
7077	15,87	28,55	9,52	LZ	L	FPM	Industrial
7078	20,00	30,00	7,00	LZ	L	FPM	Industrial
7079	17,00	40,00	7,00/ 12,00	LR01	L	NBR	Industrial
7080	50,00	68,00	9,00	MX	L	NBR	Scania L101/111/112 / Eje toma de fuerza - Toyota Hilux (1975/1988) / Rueda delantera SCANIA 101/110/111/R142/T142/R112 // Yanmar NSB75/75R/ -Eixo da tomada de forca // Arvore de manivelas
7081	60,00	70,00	9,10	MS04	L	NBR	Renault Trafic / Rueda trasera / RENAULT Traffic-Roda traseira
7083	38,00	58,50	4,00/ 7,00	LZ08	L	NBR	Industrial
7084	82,00	105,00	12,00	LX	AH	NBR/ACM	Ford Corcel/Escort/Verona - Isuzu Gemini (1975)/Trooper/ELF250 (1976/1984) - VW Gol/Passat/Saveiro / Bancada VW 1974/75 Passat - Gol // FORD 1979 Corcel/Del Rey/Verona/Escort/Pampa-// Traseiro do virabrequim
7087	19,00	33,30	7,80	MX	H	NBR	Ford Sierra - Renault 18/21/Fuego / Bomba de dirección hidráulica servo asistida
7088	90,00	120,00	13,00	LX	L	NBR	M. Benz
7090	85,70	102,62	9,73	LX	AH	ACM	Ford Falcon (1990 en adelante) / Bancada
7091	56,00	85,00	10,00/ 11,00	LW04	L	NBR	Fiat 1100E / Rueda delantera exterior
7092	50,00	82,00	10,00/ 11,00	LW04	L	NBR	Fiat 411E / Rueda delantera
7093	53,00	68,00	10,00	LZ	L	NBR	FIAT
7094	44,20	60,00	7,00	LX	L	MVQ	
7096	27,95	56,00	10,00	LX	L	NBR	Renault 4/6/9/11/12 / Salida diferencial semieje
7097	25,00	40,00	16,00	KW12	L	NBR	Agrícola / Mainero
7098	20,00	63,00	16,00	KW12	L	NBR	Agrícola
7099	35,00	63,00	16,00	KW12	L	NBR	Agrícola
7100	49,00	65,00	16,00	LZ	L	NBR	Agrícola
7102	45,00	65,00	10,00	LZ	L	FPM	Industrial Vitón
7105	40,00	50,00	4,00	MT	L	NBR	Yanmar TC11 / Rueda / Yanmar TC11-Roda
7106	10,00	19,00	6,50	LZ	L	NBR	Vigía
7107	14,00	32,00	7,00	LZ	L	NBR	M. Benz L710/913 / Freno, servo principal - Vigía
7109	22,00	35,80	2,50/ 10,00	LW19	L	NBR	Amortiguador = 5020
7110	32,00	52,00	10,00	MX	L	NBR	Agrícola
7111	135,00	158,75	12,50	LZ	AH	MVQ	Reforma Vane
7113	28,00	45,00	10,00/ 14,00	LZ05	L	NBR	Drean Lavarropas

CATÁLOGO ELECTRÓNICO

N° SAV	EJE	ALOS	ALT	TIPO	O	COMP	APLICACIÓN
7114	35,00	62,00	12,00/ 14,00	LS	L	NBR	Drean Lavarropas
7115	23,00	40,00	10,00/ 12,50	LZ05	L	NBR	Drean Lavarropas
7116	25,00	47,00	15,00	MX	H	NBR	Fiat Camión
7118	70,00	85,00	8,00	MX22	AH	ACM	Agrale Motor M80/M790 / Tapa mando de válvulas - Fiat Duna/Fiorino/Palio/Uno / Bancada FIAT 147/Fiorino/ Palio / Oggi/Panorama/Uno/Uno mille/Premio/Elba -Traseiro do virabrequim
7119	14,00	24,00	7,00	LX	L	NBR	VW Carat/Gacel / Selector caja de cambio / Valmet transmissao Eixo traseiro
7120		28,00	7,00	LW09		NBR	VW Furgón/Kombi/Pick Up / Tapa árbol de levas VW Arvore de manivela
7124	30,00	40,00	7,00	LX	H	ACM	Fiat JK200 (Alfa) - Renault 18/21/Fuego / Eje intermediario FIAT JK2000/ALFA/Ti 2300// RENAULT R21/Traffic motor 2,0/2,2- Arvore primaria transmissao/Eixo intermediario bomba oleo
7125	23,00	35,00	8,50	LX	H	ACM	Chevrolet Astra/Monza / Transmisión, eje piloto - Fiat 128 / Semieje
7126	50,00	82,15	10,00/ 25,00	KZ05	L	NBR	M. Benz / Reforma
7128	28,00	47,00	7,00	LX	L	NBR	Agrícola
7129	26,40	40,00	7,00	LX	L	NBR	Agrícola
7130	24,00	37,00	5,30/ 7,00	LW11	L	NBR	Industrial
7131	170,00	200,00	15,00	LX	L	NBR	Helvética Acoplado (1965) / Rueda - Industrial
7132	100,00	135,00	12,00	LX	L	NBR	Deutz AA 23/65 / Piñón 50 HP/F3/L514 - Industrial
7134	20,00	32,60	7,00	LW19	L	NBR	Amortiguador
7135	19,00	29,00/ 51,00	8,30	MX01	L	NBR	Siam Surtidor
7136	16,00	29,00/ 51,00	7,76	MZ01	L	NBR	Siam Surtidor
7137	18,00	35,00	10,00	LZ	L	NBR	Valmet 600 / Bomba hidráulica / VALMET 600-Bomba hidraulica
7138	50,78	65,10	7,00	MS06	L	NBR	Chevrolet Pick Up Silverado
7139	17,00	30,00	6,00/ 6,50	LX	L	NBR	Garelli Ciclomotor / Piñón
7140	15,00	24,00	5,00	LZ	L	NBR	Zanella 50 / Eje
7141	17,00	35,00	7,00/ 7,50	LX	L	NBR	Zanella 50 / Bancada
7142	40,00	68,00	10,00	LX	L	NBR	Industrial
7143	45,00	68,00	10,00	LX	L	NBR	Industrial - Caja G60 (modelo viejo) / Guía directa
7144	50,00	85,00	10,00	LX	L	NBR	Industrial
7145	52,00	85,00	10,00	LX	L	NBR	Industrial
7146	55,00	85,00	10,00	LX	L	NBR	Industrial
7147	65,00	95,00	10,00	LX	L	NBR	Industrial
7148	85,00	110,00	12,00	LX	L	NBR/FPM	Fiat 190/210/D11000 - New Holland C1530 / Cubo rueda trasera ALFA/FIAT/FNM 190/210D11000 // Ford New Holland Colheiteadeira C-1530-Cubo da roda traseira interno
7149	190,00	220,00	14,00	LX	L	NBR	Scania 111/115/116 / Rueda trasera interna Scania 75/76/101/110/111/115/116-Roda traseira interno

CATÁLOGO ELECTRÓNICO

N° SAV	EJE	ALOJ	ALT	TIPO	O	COMP	APLICACIÓN
7150	75,00	100,00	10,00	LX	L	NBR	New Holland C1530 / Freno Ford New Holland Colheita. C-1530-Freio
7151	55,00	68,00	5,00/ 11,00	MS03	L	NBR	Venturi
7152	26,00	33,00	7,00	LX	L	NBR	Industrial
7154	55,00	100,00	10,00	LX	L	NBR	Industrial
7155	19,00	35,00/ 60,50	11,00	MX01	L	NBR	Siam Surtidor
7156	29,50	80,50	10,00	LX	L	NBR	Agrícola
7157	54,50	81,00	11,00	LX	L	NBR	Agrícola
7158	111,30	162,00	13,00/ 18,00	LW10	L	NBR	Zanello / Diversos
7159	47,62	80,01	23,62	MX13	L	NBR	Ford 100/150/250/350/1000 / Cubo rueda trasera externo FORD F1000 -80/89-Cubo roda traseiro-externo
7160	22,00	35,00	10,00	LX	L	NBR	Industrial
7161	12,00	20,00	7,00	LX	L	NBR	Industrial
7162	135,00	155,00	15,00	LX	L	NBR	Industrial
7163	140,00	165,00	16,00	LR	L	NBR	Agco / Diversos - Industrial
7164	38,20	62,00	3,30/ 8,40	G003	L	NBR	Vassalli / Sacapaja
7165	42,86	59,13	12,70	MT08	L	NBR	Huici Arado
7166	165,10	203,25	25,40	LX	L	NBR	Golondrina Acoplado / Rueda
7167	45,00	80,00	10,00	LX	L	NBR	Industrial
7168	98,00	120,00	10,00	LX	L	NBR	Industrial
7169	168,00	198,00	15,00	LX	L	NBR	Industrial
7170	180,00	220,00	13,00	LX	L	NBR	Industrial
7171	45,00	70,00	10,00	LX	L	NBR	Industrial
7172	125,00	150,00	14,00	LR	L	NBR	Industrial
7173	46,00	65,00	16,00	MX	L	NBR	Industrial
7174	127,00	146,00	11,00	LX	L	NBR	Industrial
7175	37,00	52,00	14,20	MX	L	NBR	Industrial
7176	46,00	76,00	12,00	LX	L	NBR	Industrial
7177	20,00	40,00	10,00	LX	L	NBR	Industrial
7178	85,00	105,00	13,00	LZ	L	NBR	Industrial
7179	19,00	33,06	6,50	LS	L	NBR	Industrial
7180	22,00	31,00	7,00	LZ	L	NBR	Industrial

CATÁLOGO ELECTRÓNICO

Nº SAV	EJE	ALOS	ALT	TIPO	O	COMP	APLICACIÓN
7181	100,00	130,00	12,00	LX	L	NBR	M. Benz OM355 / Cubo rueda MB OM 355/355-5/355-5A-Cubo de roda - lado externo (eixo arrastado)
7182	90,00	115,00	13,00	LX	L	NBR	Deutz F3/L514 / Piñón 50 HP
7183	73,00	95,00	8,00	LX	L	NBR	Industrial
7184	60,00	115,00	10,00	LX	L	NBR	Montenegro Acoplado / Rueda
7185	105,00	130,00	19,00	KX	L	NBR	Deutz
7186	70,00	115,00	10,00	LX	L	NBR	Montenegro Acoplado / Rueda
7187	28,00	56,00	8,00	LR	L	NBR	Honda 100
7188	22,00	33,00	7,00	LX	L	NBR	Honda 200
7189	340,00	380,00	12,00	LZ	L	NBR	Bernardín M24 / Tapa ruedas motrices
7190	61,00	90,00	7,00	MW02	L	NBR	Industrial
7191	17,00	30,00	5,00	LX	L	NBR	Garelli Ciclomotor / Piñón
7194	10,00	20,00	7,00	LX	L	NBR	Industrial
7195	48,00	80,00	12,00	LX	L	NBR	Industrial
7196	34,93	61,90	7,54	LZ	L	NBR	Industrial
7197	14,00	30,00	7,00	LX	L	NBR	Industrial
7198	14,00	30,00	7,00	LX	L	NBR	Industrial
7199	15,00	32,00	7,00	LX	L	NBR	Agrícola - Industrial
7200	17,00	32,00	7,00	LX	L	NBR	Yanmar BT 22M/22P / Bomba de agua Yanmar BT22M/22P/33M-Bomba d' agua - intercambiador
7201	18,00	32,00	7,00	LX	L	NBR	Industrial
7203	20,00	32,00	7,00	LX	L	NBR/MVQ	Chevrolet A/C/D40 / Dirección hidráulica / GM A/C/D 40 - direção hidráulica
7204	20,00	37,00	7,00	LX	L	NBR	Industrial
7205	27,00	35,00	7,00	LX	L	NBR/FPM	Industrial
7206	27,00	35,00	8,00	LX	L	NBR/MVQ	Industrial
7207	19,00	30,00	7,00	LX	L	NBR	Industrial
7208	25,00	45,00	7,00	LX	L	NBR	Industrial
7209	30,00	50,00	7,00	LX	L	NBR	Industrial
7210	35,00	42,00	7,00	LX	L	NBR	Industrial
7211	35,00	45,00	7,00	LX	L	NBR	Scania B75/B76/B111/112 / Eje de accionamiento / SCANIA B75/B76/B111-Eixo de acionamento
7212	35,00	62,00	7,00	LX	L	NBR/FPM	Industrial - Scania 112 / Eje
7213	45,00	75,00	8,00	LX	L	NBR	Industrial

CATÁLOGO ELECTRÓNICO

N° SAV	EJE	ALOJ	ALT	TIPO	O	COMP	APLICACIÓN
7214	50,00	75,00	10,00	LX	L	NBR	Industrial
7215	28,00	43,00	7,00	LX	L	NBR	Industrial
7216	28,00	43,00	7,00	LX	L	NBR	Industrial
7217	60,00	100,00	10,00	LX	L	NBR	Industrial
7218	75,00	155,00	12,00	LX	L	NBR	Industrial
7219	90,00	130,00	13,00	LX	L	NBR	Industrial
7220	145,00	175,00	12,00	LX	L	NBR	Industrial
7221	85,00	125,00	12,00	LX	L	NBR	Industrial
7222	69,85	95,50	19,05	LW10	L	NBR	Industrial
7223	21,00	40,00	7,00	LZ	H	NBR/ACM	Ford Escort / Caja, eje piloto FORD 1983 Escort / Verona-Arvore primaria - Eixo piloto
7224	35,00	50,00	8,00	LX	H	NBR/ACM/FPM	Ford Corcel/Escort/Verona – Mitsubishi Montero/L200 – VW Gol/Passat/Saveiro / Distribución FORD 1969/83 Corcel I y II/Del Rey/Escort/Verona /Pampa// VW Gol/Parati/Voyage/Saveiro-Dianteiro do virabrequim
7225	40,00	55,00	8,00	LX	H	NBR	Ford Escort / Salida de transmisión FORD Escort motor 1,0/1,3/1,6 CHT-Saida da transmissao
7226	55,00	70,00	6,00/ 10,30	LW12	L	NBR	Ford Escort/Verona – VW Apollo/Logus / Rueda delantera interna
7227	60,00	110,00	16,00	LR	L	NBR	Industrial
7228	90,00	130,00	13,00	LR	L	NBR	Industrial
7229	35,00	62,00	9,50	LX	AH	NBR	Agrícola
7230	28,00	47,00	7,00	LX07	L	NBR	Industrial
7231	15,70	42,10	3,30/ 10,00	LX09	L	NBR	Amortiguador
7232	18,00	30,00	7,00	LX	L	NBR/ACM	Toyoya Hilux (1979/1983) / Dirección, sin fin – Venturi
7233	34,80	72,00	12,00	LX	H	NBR	Agrícola
7234	19,00	33,22	6,20	LS	L	NBR	Industrial
7237	75,90	95,00	11,00	LX	AH	NBR/ACM	Chevrolet Chevette/Pick up / Bancada CHEVROLET 1973 Chevette / Chevy 500 / Pick-up / Marajo-Girabrequim traseiro - traseiro do virabrequim
7238	45,00	60,00	10,00	LX	L	NBR	Chevrolet Chevette / Diferencial CHEVROLET 1973 Chevette/Chevy 500/Pick-uo/Marajo-Pinhão (braseixos)
7239	45,00	60,00	9,00	LX	H	ACM/FPM	Chevrolet Chevette/Omega / Distribución, cigüeñal delantero CHEVROLET 1973 Chevette/ Chevy 500 / Pick-up / Omega //CHRYSLER/(DODGE) Polara -Dianteiro do virabrequim
7240	33,00	50,00	10,00/ 15,00	MW04	L	NBR	Chevrolet Chevette / Salida caja – Eaton / Árbol secundario de caja CL2205 GM Chevette / Chevy 500 / Pick-up / Marajo //GURGEL BR800/Supermini- Extensao de carcaca // Saida da transmissao
7243	25,00	40,00	14,50	KW13	L	NBR	Agrícola
7245	35,00	63,00	14,00	KW13	L	NBR	Agrícola
7246	49,00	65,00	14,00	KW13	L	NBR	Agrícola
7247	49,00	65,00	14,00	KW13	L	NBR	Industrial
7248	20,00	31,00	7,00	MZ	L	NBR	Chevrolet S10/Blazer – Maxion / Bomba de combustible rotativa tipo VE (Bosch) GM S10 / Blazer / D10/D13/D20/D40 Motor Perkins // MAXION Perkins Gemini HS - Bomba inyectora Bosch

CATÁLOGO ELECTRÓNICO

N° SAV	EJE	ALOJ	ALT	TIPO	O	COMP	APLICACIÓN
7249	12,41	36,00	3,30/ 9,60	LX09	L	NBR	Industrial
7250	12,41	33,90	3,30/ 9,60	LX09	L	NBR	Industrial
7251	14,00	28,80	6,50	LZ	BID	NBR	Industrial
7252	40,00	80,00	10,00	LZ	AH	NBR	AGRICOLA
7253	9,00	16,00	4,00	LZ	L	NBR	Industrial
7254	89,00	114,25	12,70	KX	L	NBR	Huber Warco / Caja de engranajes (Motoniveladora 10D / 11D) – VW 8,140/150 11,130/140 12,140 13,130 14,140/210 22,140 / Rueda delantera
7256	42,85	69,95	7,92	KX	L	NBR	Industrial
7257	76,20	95,28	9,52	MX	L	NBR	Industrial
7258	114,30	152,58	12,70	LX	L	NBR	Industrial
7259	114,30	158,90	14,27	LX	L	NBR	Industrial
7260	14,40	39,40	3,70/ 11,70	LW13	L	NBR	Industrial
7261	17,80	32,20	5,50	MS07	L	NBR	Ford Galaxi – VW Gol/Passat/Saveiro / Caja sector VW Passat/Gol/Voyage/Parati/Saveiro/Santana/Quantum -Setor
7262	15,67	48,00	5,30/ 12,90	LW13	L	NBR	Industrial
7263	36,00	50,00	8,00	LX	H	ACM/FPM	Peugeot 405 / Árbol de Levas / Peugeot 405 árvore de manivela
7264	45,00	62,00	8,00/ 10,00	LX	L	NBR	Agrícola – Peugeot 505 (modelo nuevo) / Salida diferencial Yanmar NSB50/50R -Arvore de manivelas - alojamiento
7265	42,00	62,00	8,00	LX	L	ACM/FPM	Peugeot 205/307/405 (motor 2,0) / Distribución
7266	90,00	110,00	10,00	LX	H	ACM/FPM	Peugeot 307/405 (motor 2.0) / Bancada
7267	35,00	62,00	8,00	LX	H	NBR	Lada
7268	32,75	44,50	8,00	MX	L	NBR	Industrial
7269	25,50	58,70	7,00	LW14	L	NBR	Agrícola
7272	50,80	68,32	11,10	LX	L	NBR	Industrial
7273	48,00	58,00	4,00	LS	LS	NBR	Renault Dacia / Rueda trasera
7274	65,00	85,00	8,00	LX	L	NBR/MVQ	Industrial
7275	60,00	75,00	8,00	LZ	H	MVQ	Pauny / Diversos
7276	100,00	162,00	13,00/ 18,00	LW10	L	NBR	Zanello Tractor 220/230 / Rueda trasera, palier mando final
7277	68,00	102,00	24,50	KZ06	L	NBR	M. Benz 1521 / Cardan
7278	70,00	115,00	15,00	KZ08	L	NBR	Agrícola
7279	38,00	80,00	10,00	LX	L	NBR	Industrial
7280	52,00	92,00	10,00	LX	L	NBR	Industrial
7281	20,00	33,00	7,00	LX	L	NBR	Industrial

CATÁLOGO ELECTRÓNICO

N° SAV	EJE	ALoj	ALT	TIPO	O	COMP	APLICACIÓN
7282	30,00	62,00	10,00	LX	L	NBR	Industrial – M. Benz / Cubo ventilador
7283	25,00	32,00	7,00	LX	L	NBR/FPM	Industrial
7284	37,00	52,00	10,00	LX	L	NBR	Industrial
7285	35,00	48,00	8,00	LX	L	NBR/MVQ	Chevrolet Corsa/Vectra / Eje comando – Industrial
7286	39,69	60,30	9,50	LX	H	MVQ	Fiat 673 / Salida caja
7287	39,42	80,26	20,00	MX02	H	NBR	Chevrolet – Ford – Ika / Piñón
7289	80,00	120,00	14,00	LX	L	NBR	Agrícola
7290	42,00	58,00	7,50	LZ	L	NBR	Industrial
7291	37,50	52,00	9,00	MZ	L	NBR	Industrial
7292	36,50	47,60	6,00	MZ	H	NBR	Industrial
7293	55,00	72,00	7,70	LZ	L	NBR	Agrícola
7294	40,00	80,00	10,00	LZ	H	NBR	Agrícola
7295	35,00	72,50	16,00	KW13	L	NBR	Agrícola
7296	114,00	139,70	14,00	LX	H	NBR	Agrícola
7297	45,00	65,00	10,00	LX	L	NBR/MVQ	Deutz A46/A65/A85/A130/AX80/AX100/AX120 / Toma de fuerza – Industrial
7298	150,81	177,80	12,50	LX	L	NBR	Scania 101/111/112/142 / Rueda trasera Scania 101/111/112/141/142-Roda traseira (raida)
7300	25,00	41,00	8,00	LX	L	NBR	Industrial
7301	39,00	50,40	8,50	MX	L	NBR	Industrial
7302	28,00	33,30	8,00	MX	L	NBR	Industrial
7304	12,00	22,00	6,00	LX	L	NBR	Industrial – Scania 112 / Goma centro cardán
7305	35,00	58,00	12,00	LX	L	NBR	Industrial
7306	82,50	114,30	12,70	KW	BID	NBR	Ford 4000 – VW 6,80/90 7,90/110 / Rueda trasera interna FORD 1975 F 4000 // VW 6,80/90 - 7,90/110-Roda traseira interno // Roda traseira
7307	45,00	72,00	12,00	LX	L	NBR	Industrial
7309	27,00	38,00	7,00	LX	L	NBR	Industrial
7310	25,00	37,00	7,00	LX	L	NBR	Industrial
7311	21,00	39,60	10,00	LZ	L	NBR	Industrial
7312	110,00	140,00	13,00	MX	L	NBR	Industrial – M. Benz L1618/1620 / Rueda trasera, doble labio
7313	100,00	120,00	15,00	LX	L	NBR	Deutz Motor F8 / Bancada trasera F88/413 – Industrial
7314	15,00	22,00	4,50	LZ	L	NBR	Industrial
7315	22,20	34,90	6,35	LZ	L	NBR	Chevrolet D 60/70/80 – Dodge D100 – Ford F100/250/350/600/700/6000 – VW 6,80/90 / 7,90/100 / Caja dirección sin fin (TRW) CHRYSLER D100 // MAXION Perkins// Huber Warco// FORD F350/600//GM A/C10/13/20/40//VW 6,80/7,90 - Sem fin (TRW)

CATÁLOGO ELECTRÓNICO

N° SAV	EJE	ALOJ	ALT	TIPO	O	COMP	APLICACIÓN
7316	48,00	80,00	10,00	LZ	L	NBR	Industrial
7317	22,00	35,00	8,00	LX	L	NBR	Industrial
7318	32,00	44,00	9,00	MZ	L	NBR	Hatsuda - Toyota Bandeirantes/Hilux (1979/1983)/Jeep / Caja dirección, sector TOYOTA Bandeirantes (1956/...) // HATSUDA-Setor - Caixa de direção
7319	20,50	41,20	5,00	MX	L	NBR	Industrial
7320	29,00	47,00	6,00	LX	L	NBR	Industrial
7321	20,00	29,80	6,50	LX	L	NBR	Industrial
7322	27,00	39,00	5,00	LZ	L	NBR	Industrial
7323	47,00	66,60	6,35	MZ	L	NBR	Ford F100 (1993/1994) / Rueda delantera
7324	38,10	47,60	7,00	MX	H	NBR	Chevrolet A/C 10/20/40 - Ford F100 (1993/1994)/1000/2000/4000 - VW 6,80/6,90 / Transmisión, directa FORD Utilitarios // AGRAL TX 1600 / 1800D // GM A/C 10/13/20/40 // VW 6,80/6,90- Eixo piloto // Arvore primaria
7325	12,45	33,30	12,00/ 14,00	LW15	L	NBR	Amortiguador
7326	99,00	172,20	20,00	KX03	L	NBR	Salto Acoplado (modelo nuevo) / Rueda
7327	125,00	150,00	15,00	KX	L	NBR	M. Benz 1313/1316/1513/1526/1417/1518/1618/1620/1721/1722 / Rueda trasera MB 1313/1513/1519/2013/2213/449A -Roda traseira
7328	50,80	67,00	15,00	MZ01	L	NBR	Ika Jeep / Rueda trasera diferencial importado
7329	65,50	85,00	12,70	MX	L	NBR	Industrial
7330	26,00	45,00	10,00	MZ	L	NBR	M. Benz 1112/1113/1114/1633/1924/1938 / Regulador bomba inyectora MB OM352/352/A - OM 355/355LA -Regulador da bomba injetora
7331	115,00	140,00	16,00	MX	L	MVQ	Industrial
7332	12,45	36,00	14,00	LX13	L	NBR	Drean Lavarropas
7333	140,00	165,00	13,00/ 16,50	LR01	L	NBR	Agrícola
7334	20,00	47,00	10,00	KZ	L	NBR	Agrícola
7336	35,00	52,00	13,00	LW15	L	NBR	Agrícola
7337	21,58	45,00	11,50	MW06	L	NBR	Amortiguador
7338	38,20	60,35	12,70	MX	L	NBR	Ford F100/150 (1993/1994) / Salida de caja GM Opala 3 vel (1969..1987) / 4 vel (1971...1982) -Extensao de carcaca
7339	44,20	71,45	14,80	MX	L	NBR	Chevrolet Pick Up A/C/D 10/20 - Dodge D100 - Ford F100 (1993/1994) / Pinón diferencial / GM 1970 C-14 - A/C/D 10/20 // CHRYSLER/(DODGE) Dart/D100-Pinhão // Pinhão do diferencil traseiro
7340	110,00	153,00	23,00	KW14	L	NBR	Maza de Acoplados
7341	70,00	100,00	10,00	LX	L	NBR	Fiat Camión 619N / Carcasa de embrague
7342	22,50	40,00	13,00	LX	L	NBR	Drean Lavarropas
7343	84,80	123,80	19,05	KW16	L	NBR	Agrícola - Industrial
7344	60,00	94,00	16,00	LW04	L	NBR	Agrícola - Industrial
7345	127,00	165,10	16,00	KX	L	NBR	Randon Acoplado / Rueda - Scania / Cubo rueda trasera (3er eje) Carreta cubor de roda
7346	30,00	47,00	10,00	LX	AH	NBR	Industrial

CATÁLOGO ELECTRÓNICO

N° SAV	EJE	ALOJ	ALT	TIPO	O	COMP	APLICACIÓN
7347	78,00	100,00	12,00	MX12	H	ACM/FPM	Agrale MWM MA15/MT15 – Ford 100/1000/4000/14000 (motor MWM) – VW 17,210 / Distribución
7348	110,00	130,00	13,00	MX12	AH	NBR	Ford 100/1000/4000/7000/8000/14000 (motor MWM) – VW 6,80/6,9/7,9/7,1/8,140/8,150/11,130/11,140/12,140/13,130/14,140/14,210/22,140 / Bancada FORD F1000/21000/22000//AGRALE TX1600D/1800D//VW motor MWM /Traseiro do virabrequim
7349	90,00	121,00	18,00	KX08	L	NBR	Ford F400 / Rueda trasera
7350	43,00	52,00	8,00	MS	L	NBR	Industrial
7351	38,00	62,00	7,00	MZ	L	NBR	M. Benz OM366LA / Eje accionamiento zapata de freno MB OM 366LA/449A-Eixo de acionamento das sapatas de freio-lado do mancal
7352	12,00	28,00	7,00	LX	L	NBR/MVQ/ACM	Industrial
7353	25,00	35,00	6,00	LX	L	NBR	Industrial
7354	35,00	52,00	7,00	LX	L	NBR/MVQ/ACM	Industrial
7355	6,00	22,00	7,00	LX	L	NBR	Industrial
7356	78,00	100,00	10,00	LX	L	NBR	Industrial
7357	85,00	100,00	10,00	LX	L	NBR	Industrial
7358	46,00	65,00	16,00	KP06	L	NBR	Massey Ferguson Tractor linea 200 / Eje delantero ZF Massey Ferguson Tractor linea 200 - eixo dianteiro ZF
7359	27,00	62,00	11,00	LX	L	NBR	Industrial
7361	45,00	73,10	13,00	MW08	BID	NBR	Chevrolet Pick Up A/C/D 10/20 – Ford F100 / Eje trasero FORD F1000 / braseixos // GM A/C/D 10/20 (1985...) -Pinhão do diferencial // semi-eixo - seme arvore
7362	25,00	47,00	13,00	LX	L	NBR	Lavarropas
7363	30,00	52,00	13,00	LX	L	MVQ	Lavarropas
7364	31,00	52,00/ 64,00	10,00/ 16,00	LW23	L	NBR	Lavarropas
7365	33,00	51,90	12,00	MX	BID	NBR	Chevrolet Chevette/Pick Up / Cubo rueda trasera CHEVROLET Chevette/Chevy 500/Pick-up/Marajo-Cubo Roda traseira - semi - arvore
7366	102,00	152,00	18,50/ 25,50	MR01	L	NBR	Deutz / Palier
7367	47,62	88,87	17,00	LX	L	NBR	Chrysler / Diversos
7369	9,50	19,70	6,50	LZ	L	NBR/MVQ	Lavarropas
7370	75,00	100,00	13,00	LX	L	NBR/MVQ	Industrial
7371	25,99	34,00	5,00	MW12	L	NBR	VW Saveiro / Caja dirección
7372	28,47	36,50	5,00	LS07	L	NBR	Industrial
7374	20,00	32,26	6,35	LX	L	NBR	Caja Dirección
7376	15,50	32,00	3,10	LT07	L	NBR	Caja Dirección
7378	26,30	38,00	5,00	LX	L	NBR	Agrícola
7379	18,50	35,40	2,50/ 3,50	LT07	L	NBR	Caja Dirección
7380	15,00	28,00	7,00	LZ	L	NBR	Huber Warco / Bomba de aceite, transmisión Huber Warco-Bomba de oleo da transmissao
7381	22,00	32,20	5,00	LZ	LZ	NBR	Industrial

CATÁLOGO ELECTRÓNICO

N° SAV	EJE	ALOJ	ALT	TIPO	O	COMP	APLICACIÓN
7383	22,22	33,24	6,35	LZ	I	NBR	Industrial
7384	60,33	79,36	9,00/ 11,20	Ix	H	ACM/FPM	Maxion Perkins Motor 4,236/4,248/6,354/6,358 / Distribución MAXION Perkins 4,236//T-Q20B6,354/S4/S4T/S4plus // VW 6,80/7,90 -Dianteiro do virabrequim
7385	133,35	158,70	11,00/ 13,00	LX	AH	ACM/FPM	Maxion Perkins Motor 4,236/4,248/6,354/6,358 / Bancada / MAXION Perkins 4,236//T-Q20B6,354/S4/S4T/S4plus // VW 6,80/7,90 -Traseiro do virabrequim
7386	130,00	160,00	15,00	LX	AH	FPM	Scania 114/124 / Bancada
7387	62,00	100,00	12,00	KZ	L	NBR	Agrícola
7388	55,00	80,00	10,00	LX	BID	MVQ/FPM	Zanello Tractor / Directa
7389	65,00	85,00	12,00	MX	H	MVQ/FPM	Deutz 913 – Fiat Superson L55/780R / Distribución
7390	65,50	85,00	10,00	LX	H	FPM	Zanello Tractor / Directa
7391	32,80	50,80	7,90	MX	L	NBR	Industrial
7392	22,22	34,95	8,00	KX	L	NBR	Chevrolet A/C/D 10/20 – Fiat 70/80/120/130 – Ford F250/350/1000/2000/4000/21000 – VW Camión (todos) / Toma de fuerza – Huber Warco / Diversos ALFA/FIAT/FNM 70/120/130/140//FORD utilitarios //VW 240V/280V //GM A/C/D 10/13/20/40/60/70/80/90 -Tomada de forza
7393	100,00	130,00	13,00	LX	L	NBR	M. Benz 1633/1924/1938 / Rueda delantera / MB OM 355-5/352 LA/366/443 / 1924/1929/1933/1941 // ALFA/FIAT/FNM 80/D9500-Roda dianteira // Cubo da roda
7394	145,00	175,00	13,00	KX	BID	NBR	M. Benz 1633/1924 / Rueda trasera interna / MB 1924/1929/1933/1941/321/326/355/352 -Roda traseira externo
7395	238,00	90,00	7,00	MZ	L	NBR	Industrial
7396	55,00	70,00	12,00	LW03	L	NBR	Agrícola
7397	40,00	56,00	7,00	MZ	AH	NBR	Industrial
7398	120,50	56,00	7,00	MZ	L	NBR	Deutz Colectivo / Rueda trasera exterior
7399	38,10	60,30	12,70	MX	AH	NBR	Chevrolet A/C 10/20/40 – Dodge Dart D100 – Ford F250/350/1000/2000/4000 / Salida caja clark / GM Opala/Chevette/ A/C/D/ 10/20/40//CHRYSLER Dart/D100 //FORD F100/350/Galaxie/Maverick - Pinhão do diferencial traseira
7400	44,20	71,40	10,00/ 16,50	MW03	H	NBR	Chevrolet Pick Up A/C/D 10/20 – Ford F100 (1995) / Piñón diferencial FORD F1000 Turbo // GM A/C/D 10/20-Pinhão do diferencial
7401	121,05	160,30	27,50	KW17	L	NBR	Fiat Iveco – Ford Cargo 1415/1419/1422/1617/F14000 – M. Benz Atego 1725/Frontal 1728 (2010 en adelante) – VW 24,220/24,250/35,350 / Cubo rueda trasera FORD FTO faselyll/1415/1419/1422/1617/1622// VW 1140/12140/14140/210 -Cubo de roda traseira
7402	25,00	47,00	7,00	LR	L	NBR/FPM	Industrial
7403	38,10	60,30	12,70/ 17,70	MW04	AH	NBR/FPM	Chevrolet Chevette/A/C/D 10/20 – Ford F100/1000/2000/4000/Galaxi / Salida caja FORD Maverick/Galaxie/1000/2000/4000// GM Chevette/Opala / A/C 10/13/20/40 - Flange traseira
7404	57,20	82,50	9,50	MX	AH	NBR	Chevrolet Pick Up A/C/D40 – Ford F600/4000/21000 – VW6,80/90 7,90/110 11,130/140 12,140 13,130 14,140/210 22,140/ Salida caja / FORD F600/750 //ALFA/FIAT/FNM 120/130/140 //GM A/C/D-10/13/20/40 Flia S10/Blaser// VW (cam.) - Flange traseira
7406	47,00	81,00	17,00	LX	L	NBR	Industrial
7407	31,00	44,20	6,80	MZ	L	NBR	Chevrolet Pick Up C20/D20 – Ford F1000/2000/14000 / Salida caja Chevrolet Pick Up A20/C20/D20/D40 Saída caixa
7408	17,00	26,00	5,00	LZ	L	NBR	Industrial
7409	56,00	80,00	10,00	LX	H	ACM	Borgward Motor / Distribución
7410	47,60	80,25	6,50/ 16,50	LW18	H	ACM	Chevrolet Pick Up A/C/D 10/20/S10/Blazer – Ford F100/4000 – M. Benz Sprinter / VW 6,80/6,90/7,90/7,110 / Piñón diferencial MB Sprinter//FORD Utilitarios F1000- Traseiro do cambio//Pinhão do diferencial
7411	25,00	42,00	10,00	LX	L	NBR	Industrial
7412	120,00	150,00	12,00	KP03	L	NBR	Fiat Tractor / Rueda
7413	57,30	60,50	11,30	PO1	L	CHAPA	Pista opción retén 7269

CATÁLOGO ELECTRÓNICO

Nº SAV	EJE	ALOS	ALT	TIPO	O	COMP	APLICACIÓN
7415	120,50	152,40	15,80	KX	L	NBR	Deutz Colectivo / Rueda trasera interior
7416	36,00	47,00	6,50/ 10,00	LW17	L	NBR	Ford Escort (Modelo nuevo)/Fiesta/Ka/Orion - VW Pointer / Rueda trasera (semieje)
7417	40,00	55,00	8,00	MX	BID	NBR	Ford Escort (Modelo nuevo)/Fiesta/Ka/Orion - VW Pointer / Rueda trasera (semieje) / FORD Escort/Verona // VW Logus/Pointer -Cubo da roda
7419	15,00	35,00	8,00	LX	L	NBR	Chevrolet Omega / Transmisión, selector GM Omega / Suprema (4 a 6cil)(1992..) -Avalanca seletora
7421	15,00	25,50	7,00	LX	L	NBR	Jialing Moto 50 / Cigueña
7422	90,00	110,00	7,00	LX	AH	ACM/FPM	Peugeot 405 (Inyección)/405/406HDI/307TD/Expert/Partner / Bancada Peugeot 306-405-406-partner-expert/ 307 TD - virabrequin
7423	42,00	62,00	7,00	LX	H	ACM/FPM	Citroen (TD) C3/Berlingo/Picasso/Xsara - Peugeot 205/306/405/307TD/Expert/Partner / Distribución / PEUGEOT 205/306/405 / Citroen (TD) Xsara - Berlingo - C3 - Picasso -Virabrequim dianteira
7424	23,00	36,00	6,00	LX	H	MVQ/FPM	Citroen C3/Berlingo/Picasso/Xsara - Peugeot 405/406/Expert/Partner / Salida de caja / Peugeot 306-405-406 / Citroen - Xsara- Berlingo - C3 - Picasso - Saida caixa
7425	36,00	50,00	7,00	LX	H	ACM/FPM	Peugeot 405 (inyección)/406 nafta/307 (motor 2000) / Árbol de levas Peugeot 405 árvore de manivela
7426	64,00	80,00	8,00	MX	AH	ACM/FPM	Fiat Duna 1370/1580 Nafta/Fiorino/Tempra/Tipo/Uno SW 2,0 / Bancada FIAT 1977/79 147/Fiorino/Uno/Premio/Elba/Tipo/Tempra SW 2,0-Traseiro do virabrequim
7427	30,00	43,00	8,00	MX	AH	ACM/FPM	Fiat Duna 1700 Diesel/Palio1,6/Tipo/Palio TD (Adventure/Weekend)/Tempra / Distribución / FIAT Palio 1.6 16v mpi/Tipo 2,0 16v/Tempra Sw 2,0 - 2,2 Oie 8v - 2,2 Oie 16v / Palio TD (Adventure - Weekend) -Dianteiro do virabrequim
7428	74,00	90,00	10,00	MX22	AH	ACM/FPM	Fiat Duna1700 Diesel/Palio 1,6/Tipo/Palio TD (Adventure/Weekend)/Tempra 2,0/2,20 / Bancada FIAT Tempra 2,0-2,20 ie 8v- 2,0-2,0 ie 16v - SW 2,0-Traseiro do virabrequim / Palio 1,6 16v mpi / Palio TD (Adventure - Weekend) -Traseiro do virabrequim
7430	23,00	34,00	6,00	LX	L	NBR	Jialing Moto 50 / Transmisión
7431	42,00	66,00	8,00	LX	H	ACM/FPM	Citroen C4 (1,6) - Peugeot 205/307 (motor 1.6) / Distribución
7432	85,00	105,00	12,00	LX	AH	ACM/FPM	Peugeot 205 - VW Passat / Bancada / VW Passat/Variant VR6) 1995. -Traseiro do virabrequim
7433	25,00	52,00	6,50	LX	L	NBR	Suzuki TS125/ER125 / Cigueña
7434	36,00	52,00	9,00	LX	L	NBR	Moto / Salida piñón
7435	17,00	30,00	7,50/ 11,00	LR01	L	NBR	Moto / Encendido
7436	24,00	52,00	7,80/ 11,00	LR01	L	NBR	Moto / Embrague
7437	19,00	35,00	8,00	LX	L	NBR	Chevrolet Opala 70 / Dirección hidráulica
7439	32,00	45,00	7,00/ 8,00	LX	L	NBR	M. Benz L312 / Toma de fuerza
7440	33,00	46,00	8,00	LX	L	NBR	Ford Explorer/Ranger / Dirección hidráulica
7441	91,50	123,00	11,50/ 22,50	KW15	L	NBR	M. Benz OH 1621 (Carrocería El Detalle) / Rueda delantera Deutz Ônibus - OH 1621 - cubo roda dianteira
7442	117,10	140,30	12,00	LX	H	MVQ	Autoelevador / Bancada
7444	70,00	92,00	8,50	LX	AH	MVQ	Daihatsu Charade/Cuore - Toyota Corolla (1971/1982)/Pick Up Diesel 90311/70004 /Bancada trasera / Toyota Pick Up traseiro do virabrequin
7445	56,00	73,00	8,00/ 12,50	MW05	L	NBR	Toyota Corolla (1987 en adelante)/Pick Up 1800 c.c. 90311/56008 / Rueda delantera Toyota Pick Up cubo roda dianteira
7446	62,00	85,00	10,00	KX	AH	MVQ	Toyota Hilux (1979/1985)/Jeep / Rueda delantera
7447	70,00	92,00	12,00	LX	AH	MVQ	Daihatsu Charade/Cuore - Toyota Corolla (1971/1982)/Pick Up Nafta 90311/70001 / Bancada trasera / Toyota Pick UP - Corolla - traseiro do virabrequin
7448	35,00	49,00	6,00	LX	H	ACM	Daihatsu Charade/Cuore - Toyota Corolla (1979/1987)/Pick Up-90311/35013 / Árbol de levas / Toyota Pick Up árvore de manivela
7449	32,00	46,00	6,00	LX	H	ACM	Toyota Hilux 3.0D/2.8D/Pick Up / Árbol de levas Toyota Hilux árvore de manivela

CATÁLOGO ELECTRÓNICO

N° SAV	EJE	ALOJ	ALT	TIPO	O	COMP	APLICACIÓN
7450	59,00	85,60	17,50	KW11	L	NBR	Baldan - Rome Plow Arado / Caja MARCHESAN Arado GA/GAM/GACR-Grade - mancal
7451	49,00	76,00	17,40	KW11	L	NBR	Baldan / Soporte de barreras (Niveladora Delfim) BALDAN niveladora delfim-Mancal do grade
7454	53,50	79,00	10,00	MZ12	L	NBR	Industrial - Peugeot Pick Up (diesel) / Palier
7455	125,00	152,40	15,00	KZ	L	NBR	Industrial
7456	150,00	25,50	7,00	LX	L	NBR	Industrial
7457	13,00	26,00	7,00	KZ	L	NBR	Chevrolet Corsa/Vectra - Daewoo Espero / Transmisión DAEWOO Espero 2,0/2000i (1994...) // GM Monza/Kadett/Vectra/Corsa/Celta - Alavanca seletora
7458	15,00	35,00	7,00	LZ	L	NBR	Agrícola / HATSUDA-Caixa de engranagens - eixo sem fim
7459	16,00	24,00	7,00	LX	L	NBR	VW Brasilia/Fusca / Sin fin / VW Fusca/Brasilia/Variant- Sem fin (TRW)
7460	16,00	28,00	7,00	LX	H	NBR	Industrial / GURGEL BR800/Supermini - Tampa frontal interior
7461	16,00	30,00	7,00	LX	L	NBR	Industrial
7462	16,00	32,00	7,00	LX	L	NBR	CBT Motor / Bomba hidráulica / CBT moto r-Bomba hidraulica
7463	20,00	28,00	6,00	LZ	L	NBR	Industrial
7464	48,00	75,00	8,00	LX	L	NBR	Industrial - M. Benz LS1935/1938/1941 / Transmisión, tapa delantera
7465	55,00	75,00	10,00	LX	L	NBR	Scania 16S130 / Caja (ZF) - Volvo B10/N10/N12/N14/B58 / Transmisión, eje piloto interno / SCANIA 16S130 // VOLVO N10/N12 -Piloto-externo (ZF)-caixa
7466	95,00	120,00	12,00	LZ	L	NBR	Industrial
7467	100,00	120,00	10,00	LZ	L	NBR	Fiat Allis / Excavadora hidráulica S90, distribuidor rotativo - Toyota Bandeirantes (1956/1959) / Bancada / TOYOTA Bandeirantes 1956/1959 gasolina //Fiat Allis escavadeira hidraulica S.90 -Traseiro do virabrequim //Distribuidor rotativo
7468	155,00	180,00	15,00	LX	L	NBR	Industrial
7469	55,70	95,43	13,00/ 18,00	LW07	L	NBR	Agrícola
7470	88,90	115,40	16,00/ 19,00	KX04	BID	NBR	Ford Cargo 814/1215/1415/1419/F14000 - VW 11,130/140 12,140 13,130/150/180 8,140/150 14,140/210 22,140 / Rueda delantera / FORD Cargo 11/12/13/15/22/1215/FTO fase I e II /F14000// VW 11140/12140/14210 ATE 91-Roda dianteira
7472	27,95	56,00	10,00	LW03	H	NBR	Renault 19/Clio (motor 1.6/1.7)/Megane / Semieje derecho RENAULT R19 / Clio-Cubo da roda - Semi eixo direito
7473	25,00	42,00	8,00	LX	H	ACM/FPM	Renault 19/Clio (motor 1,8) / Eje comando / RENAULT R19 / Clio motor 1,8L -Eixo comando / RENAULT R19 Charade-Arvore auxiliar
7474	21,00	45,00	8,00	LX	AH	ACM/FPM	Renault 19/Clio (motor 1,8) / Árbol auxiliar RENAULT R19 / Clio motor 1.8L-Arvore auxiliar traseiro
7477	65,00	90,00	13,00	KX	L	NBR	Agrícola - Maxion Motor 3,4 cc / Bancada
7478	42,00	58,00	7,00	MX	L	NBR	Agrícola - M. Benz 1114/1518/1521/1526 / Leva de freno de volteo delantero y trasero MB OM 355/5 / 352LA / 366 /447/449A-Eixo de accionamiento das sapatas de freio
7479	25,00	47,00	7,00/ 8,50	LW04	L	NBR	Agrícola
7482	80,00	100,00	8,00	LX	AH	ACM	Renault 19 (motor 1.7 c.c)/Clio / (1,6)/Fluence/Kangoo/Logan/Megane/Sandero/Symbol/Twingo - Toyota Corolla (1987)/Corona (1982 en adelante)/Hilux (1983) / Bancada / RENAULT R19 motor 1700-Arvore da manivela traseira
7483	85,00	105,00	8,00	LX	AH	ACM/FPM	Citroen C3/Berlingo/Picasso/Xsara (nafta) - Peugeot 307 (motor 1.6) - Renault 19 R.M (motor 1,6 c.c)/Express/Fluence/Logan/Megane/Sandero/Scenic/Symbol (8 válvulas, nafta) / Bancada RENAULT R19 motor 1600-Arvore da manivela traseira / Peugeot 307 motor 1.6 / Citroen nafta - Xsara - Berlingo - C3 - Picasso - traseiro do virabrequim
7484	31,75	44,52	7,00	LZ	L	NBR	Chevrolet A/C/D 40 / Sector, dirección hidráulica / GM A/C/D 40-Setor-direção hidraulica
7485	16,00	35,50	7,50	LZ	L	NBR	Industrial
7486	46,00	76,00	5,00/ 6,00	MZ	L	NBR	Agrícola

CATÁLOGO ELECTRÓNICO

N° SAV	EJE	ALOJ	ALT	TIPO	O	COMP	APLICACIÓN
7487	30,00	47,00	7,00	LZ	L	NBR	Industrial
7488	42,00	55,00	9,00	MX	L	NBR	M. Benz OM352/352A/355 / Leva de freno de volteo delantero y trasero MB OM 352/352A / 355-5 / 366 /447/449-Eixo de acionamiento das sapatas de freio
7489	31,75	44,50	6,35	LX	L	NBR	Industrial
7490	40,00	72,00	7,00	LZ	L	NBR	Industrial
7491	42,00	65,00	10,00	LZ	L	NBR	Industrial / MB OM 336A-Pino - mancal de barras
7492	45,00	75,00	10,00	LZ	L	NBR	Industrial
7493	48,00	69,00	10,00	LZ	L	NBR	Industrial
7494	65,00	100,00	10,00	LZ	L	NBR	Industrial
7495	120,00	160,00	12,00	LX	L	NBR	Agrícola - Industrial
7496	22,00	35,00	7,00	LX	L	NBR	Fiat JK2000 (Alfa) / Caja dirección - Huber Warco / Diversos / FIAT JK 2000/ALFA/Ti 2300 // Huber Warco //TOBATA AS80/100- Caixa de direção // Diversos // Arvore de manivelas
7497	24,00	35,00	7,00	LX	L	NBR	Industrial
7498	25,00	47,00	7,00	LZ	L	NBR	Industrial
7499	40,00	55,00	7,00	LZ	L	NBR	Industrial
7500	40,00	62,00	8,00	LZ	L	NBR	Industrial
7501	65,00	85,00	10,00	LZ	L	NBR	Huber Warco / Diversos - M. Benz OF1417 / Piñón / Huber Warco-Diversos
7504	72,00	85,50	18,00/ 20,50	MW05	BID	NBR	M. Benz 180 / Rueda delantera interior, rueda trasera MB 180 / G -Roda traseira / Roda dianteiro interno
7505	72,00	85,50	8,00/ 10,50	MW05	BID	NBR	M. Benz 180 / Rueda delantera externa / MB 180 / F -Roda dianteira externo
7506	20,00	42,00	7,00	LX	L	NBR	Fiat Superson R60 / Engranaje bomba inyectora - Industrial - Zanella 175/180 cc / Bancada
7507	17,00/ 20,00	65,15	16,70	MT07	L	NBR	Agrícola
7510	54,00	84,00	6,00	LW14	L	NBR	Industrial
7511	22,23	35,73	10,00	LX01	L	MVQ	Chevrolet D60/70/80/90 / Bomba inyectora motor Perkins 6/354 CHRYSLER P700/P900 motor Perkins 6,354//GM D60/70/80/90/D99 m. Perk - Bomba injetora - conta - giros - Pinhão
7512	60,00	90,00	10,00	KW04	L	NBR	Agrícola
7516	77,77	101,68	11,30	MZ	L	NBR	John Deere / Diversos
7517	76,00	95,00	10,00	LZ	L	NBR	John Deere / Diversos
7518	57,19	76,20	9,52	LX	L	NBR	John Deere / Diversos
7519	35,00	62,00	3,00/ 8,00	G003	L	NBR	Vassalli
7520	34,00	52,00	7,20	LS08	L	NBR	Igual 5132
7521	17,00	35,00	7,00	LR	L	FPM	Venturi
7522	17,93	30,00	7,00	LR	L	FPM	Venturi
7524	49,00	86,00	13,00	LX	L	NBR	Industrial

CATÁLOGO ELECTRÓNICO

N° SAV	EJE	ALOJ	ALT	TIPO	O	COMP	APLICACIÓN
7525	58,00	85,60	5,00	G004	L	NBR	Agrícola
7526	46,00	65,50	7,00	LX	L	NBR	Ford Corcel/Del Rey / Rueda delantera FORD 1971 Corcel / Del Rey / Pampa -Roda dianteira interno / externo
7527	35,00	55,00	8,00	LX	L	NBR	New Holland C1500/8040/8055/Tractor 4500 / Bomba de engranaje - Mazda Bongo/Proceed / Rueda trasera interna / ASIA Topic //KIA Besta 2,2/2,7 //Ford New Holland Colheiteira /trator 4500 -Roda traseira interno //Bomba de engrenagens
7528	38,00	52,25	7,00	LZ	L	NBR	Valmet 62/65/68 / Toma de fuerza VALMET 62/65/68/85/88 -Tomada de forca - transmissao
7529	60,00	95,00	10,00	LZ	L	NBR	Industrial
7530	62,00	80,00	10,00	LZ	L	NBR	Industrial
7531	35,00	62,00	10,00	KZ	L	NBR	Agrícola
7532	45,00	80,00	13,00	KZ	L	NBR	Agrícola
7533	44,00	58,00	7,00	MZ	L	NBR	Volvo B10/N10/N12/N14/B58 / Freno, manga de accionamiento VOLVO N10/N12/B58 -Mancal de acionamento-sapatras dianteira/traseira
7534	58,00	72,00	8,00	LZ	L	NBR	Industrial
7535	22,50	40,00	8,00/ 10,00	LX	L	NBR	Lavarropas
7536	25,00	47,00	8,00/ 10,00	LX	L	NBR	Lavarropas
7537	22,00	32,00	4,50	LX	L	NBR	Agrícola - Mitsubishi L100/Minicab / Caja velocidad directa
7538	23,00	32,80/ 42,70	10,50	G005	L	NBR	Agrícola
7539	25,00	62,00	8,00	LX	L	NBR	Gilera - Honda - Java - Suzuki / Cigüeñal, lado embrague
7540	55,00	70,00	8,00	LW03	BID	NBR	M. Benz 180D / Semieje (salida de caja)
7542	54,00	85,09	11,90	LX	L	NBR	Agrícola
7543	70,00	81,50	6,00	LX	L	NBR	M. Benz 1633/1938 / Rueda delantera interna
7544	83,00	108,00	12,70	LW03	BID	NBR	Massey Ferguson / Rueda trasera / Agrícola
7545	47,63	70,05	10,80	LX	L	NBR	Industrial
7546	55,00	76,00	9,00	LZ	L	NBR	Bernardín / Manga reenvío mando cilindro - Industrial
7547	31,50	52,00	10,00	MX	L	NBR	Agrícola - Industrial
7548	53,98	92,08	10,00	LX	L	NBR	Dodge
7549	40,00	54,00	5,00	MX	L	NBR	Mazda
7550	52,40	76,20	7,90	MZ	L	NBR	Dodge D400 - Ford 350/4000 / Rueda delantera
7551	86,00	121,00	13,00	LX	L	NBR	Ford Camión
7552	70,00	100,00	13,00	KX	L	NBR	Fiat Ducato / Rueda trasera
7553	20,00	35,00	8,00	LR	L	FPM	M. Benz OM366 / Bomba dirección hidráulica
7554	44,00	80,00	12,00	LZ	L	NBR	Agrícola
7555	55,00	85,00	12,00	LX	L	NBR/MVQ	Dynapac Rolo Compactador / Caja de velocidades, arvore primaria - Fiat 180/215/ Transmisión, árbol primario / ALFA/FIAT/FNM 180/215 // DYNAPAC motores maxion-Arvore primaria //Caixa de mudancas - arvore primaria
7558	140,00	170,00	15,00	LX	BID	MVQ	Camión / Bancada

CATÁLOGO ELECTRÓNICO

N° SAV	EJE	ALOS	ALT	TIPO	O	COMP	APLICACIÓN
7559	98,50	144,45	19,00	KZ	L	NBR	Chevrolet 1970/D70/90 A/C/D 70/90 - Fiat 130 - Ford 750/13/21/21000/22000 - VW 11,130 13,130 14,140/210 22,140 / Rueda trasera interna / GM 1970 - D 70/90 A/C/D 70e90 1985// FORD bras. 750/13/21/2200 // ALFA/FIAT/FNM 130-Roda traseira interno
7560	35,00	60,25	12,70	KX	L	NBR	Dodge - Ford
7562	49,20	80,90	11,00	KZ	L	NBR	Caterpillar / CATERPILLAR-Diversos
7563	28,00	47,00	10,00	MX	L	NBR	M. Benz OM326 (Ômnibus) - Scania 142/L111 / Eje bomba de agua delantero MB OM326 Cam. Medios / Onibus // SCANIA L 75/76 /R142/Lk 111 -Eixo da bomba d'agua dianteiro // Tomada da forca
7564	60,30	92,00	12,00	MX	H	NBR	Chevrolet A/C/D 60/80 - Ford F600/4000 - VW 11,130/140 / Piñón diferencial CHRYSLER P700//FORD F600/4000//GM A/C/D 60/80 //MB OM 449A//VW11,130/140//J.I.Case 580H -Pinhão do diferencial
7565	68,00	90,00	13,00	MX	H	NBR	Agrale Tractor 4200 / Rueda eje trasero - M. Benz 1111/1113/1313/1316 / Eje trasero, diferencial / MB1313/1513/2013/2213/352/366LA // AGRALE trator 4200 -Pinhão - lado do flange // Roda traseira
7566	19,00	35,00	7,00	LX	L	NBR	Chevrolet Opala / Dirección / GM Opala (1970...)-Sem-fin
7567	35,00	62,00	9,50	MX	L	NBR	Yanmar / Diversos
7568	40,10	52,00/ 57,80	2,50/ 8,50	LX01	L	NBR	VW Senda (hasta 1974) / Eje delantero / VW 1966/73 Sedan / Brasilia -Roda dianteira interno
7569	28,60	39,75	7,00	LX	L	NBR	VW Brasilia/Fusca/Kombi/Senda / Sector CHRYSLER/(DODGE) DI100 (1932) // VW Fusca/Brasilia/Kombi/Variant- Setor
7570	40,10	52,00/ 55,80	3,59/ 9,00	LX01	L	NBR	VW Senda (1974 en adelante) / Eje delantero VW 1974/86 Sedan / Brasilia -Roda dianteira interno
7571	34,50	48,05	8,80	MX	L	NBR	Agrícola / Huber Warco guindaste Galion -Diversos
7572	35,00	54,85	11,00	MX	L	NBR	Chevrolet Astra/Monza - Toyota Jeep / Salida transmisión, árbol secundario TOYOTA 60 -Arvore secundaria
7573	38,00	52,25	6,20	MT	L	NBR	Chevrolet Opala (1969/1975) / Rueda delantera / GM Opala/Caravan -Cubo da roda interno
7574	37,00	50,00	10,00	LX	L	NBR	Agrícola
7575	47,60	69,85	9,50	LX	L	NBR	Maxiom / Eje delantero / MAXION/MASSEY FERGUSON trator 50/55/250/285 -Eixo dianteiro - roda (arado) apos serie 9500
7576	50,00	65,00	10,00	KZ	L	NBR	M. Benz 1111/1113/1313/1316 / Eje delantero / MB OM 321/355-5-Ponta de eixo
7578	36,00	60,00	9,50	LX	BID	NBR	VW Furgón/Kombi/Pick Up / Cubo de rueda trasera / VW Kombi / Cubo da roda-flange traseiro
7579	61,90	79,95	10,00	KZ	L	NBR	M. Benz L608/D608 / Rueda delantera / MB 608/708 OM314/314A-Roda dianteira
7580	90,00	112,70	13,00	KZ	L	NBR	M. Benz L608/D608 / Rueda trasera / MB 608/708/366321/326/355/352/-Roda traseira
7581	29,90	45,00	7,00	MX	H	NBR	Chevrolet Chevette/Opala/Pick up / Eje piloto / FORD Maverick mot 6 cil /GM Chevette/Chevy 500/Pick-up/Opala/Caravan//GURGEL BR800/Supmini -Eixo piloto
7582	48,00	65,00	12,00	KX	AH	NBR	M. Benz 608/708/709 - Volvo B10/N10/N12/N14/B58 / Transmisión, tapa trasera, eje piloto externo / MB 608/708/709/912/314/364 // VOLVO B58-flange traseira-tampa traseira // Eixo piloto-externo-c/caixa Zf S6-80
7583	44,00	65,00/ 73,30	2,50/ 12,20	LX04	L	NBR	Chevrolet Opala (1975 en adelante) / Rueda delantera CHEVROLET Opala 75/92 -Cubo roda dianteira interno
7585	25,00	35,00	7,50	MX	BID	ACM	Fiat 147/Duna/Fiorino/Spazio / Diferencial FIAT 1976/81 147-Roda dianteira / FIAT 147/Fiorino/Uno/Uno mille/Premio/Elba-Diferencial - saída de semi-arvore
7586	22,00	40,00	8,00	KZ	H	ACM	Fiat 147/Duna/Fiorino/Uno / Caja de cambio, transmisión FIAT 147/Fiorino/Uno/Premio/Elba/Tipo/Tempra SW 2,0 -8v - 16v/Palio EL (1,5- 1,6 16v)mpi/Siena/Marea -Arvore primaria
7587	52,40	74,70	8,40	MW09	L	NBR	New Holland Tractor 6600 / Rueda delantera Ford New Holland trator 6600 -Roda dianteira - cubo
7588	30,00	37,10	4,00	MX	L	NBR	New Holland C1530/8040/8055 / Brazo de navajas Ford New Holland Colheitadeira C-1530/8040/8055 -Braco das navalhas
7589	58,00	75,00	12,00	MX	AH	NBR	M. Benz 1111/1113/1313 / Caja de cambios / MB 1111/1113/1313/1513/2013/355-5/355LA/352/366-Flange traseira / Tampa traseira / Lado do flange
7590	17,00	25,00	4,00	LZ	L	NBR	Industrial
7592	42,00	56,00	7,20	MX	L	NBR	Fiat 147/Duna/Fiorino/Uno / Eje delantero (cubo de rueda) / FIAT 147/Fiorino/Uno/Uno mille/Premio/Elba/Oggi/Panorama-Cubo da roda traseira

CATÁLOGO ELECTRÓNICO

Nº SAV	EJE	ALOJ	ALT	TIPO	O	COMP	APLICACIÓN
7593	102,00	130,00	13,00	LZ	L	NBR	Industrial
7594	110,30	133,30	12,00	KZ	L	NBR	M. Benz OM321/355 / Cubo rueda delantera / MB OM 321/355-5-Cubo da roda dianteira
7595	24,00	62,00/ 66,30	3,00/ 12,00	LZ02	L	NBR	Agrícola / HATSUDA Bomba pulverizador S-80-Arvore de manivelas
7596	38,00	43,05	3,00	MT	L	NBR	M. Benz 1112/1113/1114 / Eje trasero con freno a aire MB OM 352/352A / 355-5 / 366 /449-Eixo com freio a ar - pino mestre
7597	75,00	100,00	13,00	KX	BID	NBR	Agrícola - Fiat 80 / Cubo rueda delantera / ALFA/FIAT/FNM 80 // KOMATSU D50- Cubo da roda dianteira // Transmissao -caixa de mudancas - dianteiro
7598	105,00	130,00	13,00	KZ	L	NBR	Industrial
7599	63,50	82,50	12,70	KZ	L	NBR	CBT (1000/01020/1065/1090/A/2100/2400) / Transmisión, árbol motriz CBT 1000/1020/1065/1090-A/2100/2400- Transmissao - arvore motriz
7600	125,00	160,00	15,00	LX	L	NBR	Industrial
7601	38,00	52,00	10,00	LX	L	NBR	Hatsuda S/80 / Émbolo de pulverizador - M. Benz OM449 / Cardán barra central MB OM 449 LP312/321 // HATSUDA pulverizador S-80-Cardan barra central // Émbolo do pulverizador
7602	25,00	35,00	7,00	MX	L	NBR	Chevrolet A/C/D 10/20/40 - Ford F7000/8000/12000 - VW 6,80/6,9/7,9/7,1/8,140/8,150/11,130/11,140/12,140/13,130/14,140/14,210/22,140/ Toma de fuerza, polea compresor Knorr 88 mm / FORD F(7000/8000)//GM A/C/D- 10/13/20/40//MB OM 352/352A //VW (Cam.) // Tomada de forca clark/eaton
7603	75,00	95,00	13,00	LZ	L	NBR	M. Benz OM321/312 (Ómnibus) / Cubo rueda delantera MB OM 321 LP312 -Cubo da roda dianteira
7604	42,00	60,00	10,00/ 12,50	LX	L	NBR	Agrícola
7605	28,00	42,00	7,00/ 9,50	LX15	L	NBR	Agrícola
7606	22,22	35,71	9,52	MZ10	L	NBR	Perkins motor / Compresor, eje comando auxiliar
7607	58,69	79,37	10,03	LX	L	FPM	Perkins
7608	22,23	35,74	10,03	MZ10	H	ACM	Bosch / Eje distribuidor
7609	12,50	20,00	5,00	LX	BID	FPM	Chevrolet Monza - Fiat Spazio / Eje distribución GM Monza / Kadett 1,6 / 1,8 / 2,0 gasolina / alcool-Bucha do distribuidor
7610	40,00	52,00/ 62,00	3,00/ 8,50	LX01	L	NBR	Chevrolet Corsa/Monza - Daewoo Espero / Eje trasero (cubo de rueda) CHEVROLET 1982 Monza / Kadett -Roda traseira
7611	24,00	47,00	7,00	LX	L	NBR	Marchesan Sembradora / Rueda MARCHESAM Plantadeira -Roda - profundidade
7612	30,00	55,00	12,00	MX	L	NBR	Industrial
7613	30,00	42,00	7,00	MX	L	NBR	Agrícola - Toyota Corolla (1970/1977) - Volvo B10/N10/N12/N14/B58 / Caja de dirección / VOLVO B58 // VALMET 600D // Yanmar AM 1/2 -Caixa de direção // motor marítimo
7614	25,00	35,00	10,00	MX	L	NBR	Fiat 190/210 - Volvo B10/N10/N12/N14/B58 / Transmisión externo - M. Benz 1633/1924/1938 - Scania 111 / Caja de cambios, eje selector
7615	25,00	52,00	8,00	LX	L	NBR	Yamaha DT175 / Cigüeñal, lado encendido
7616	27,00	44,00	5,00	G006	L	FPM	Industrial
7617	62,20	68,30	11,00	MT07	L	NBR	Agrícola
7618	26,30	38,00	14,00/ 16,00	LX	L	NBR	Agrícola
7619	35,00	56,00	10,00	LX	AH	NBR	New Holland C1500/8040/8055 / Caja de velocidades Ford New Holland Colheiteadeira C-8040/8055 -Caixa da mudancas-arvore primaria
7620	20,00	38,05	6,40	MZ	L	ACM	Ford F250/350/600 / Bomba de vacío Bendix / FORD F350/600 -Bomba de vacuo (Mastervac-Bendix)
7621	58,00	80,00	12,00	LX	H	ACM	Yanmar (BT22/8T) / Cigüeñal trasero Yanmar BT22/8T -Arvore de manivelas - traseiro (lado vol.)
7622	40,00	56,00	9,00	MX	L	NBR	Valmet 60/80/62/65/85/88 / Caja de dirección, sector VALMET 60/80/62/65/85/88 -Caixa de direção - detor

CATÁLOGO ELECTRÓNICO

Nº SAV	EJE	ALOS	ALT	TIPO	O	COMP	APLICACIÓN
7623	33,00	50,00	8,00	MX	H	NBR	M. Benz 608/708/709 / Eje piloto, árbol primario / MB 608/708/709/912 -Eixo piloto
7624	34,90	53,50	6,50	MT	L	NBR	New Holland C1530/8040/8055 / Variador de molinete Ford New Holland Colheiteadeira C-1530/8040/8055 -Variador de molinete
7625	57,20	82,55	6,50	MT	L	NBR	New Holland C1530/8040/8055 / Variador de molinete Ford New Holland Colheiteadeira C-1530/8040/8055-Variador de molinete
7626	63,00	80,00	7,00/ 12,00	MX	L	NBR	Fiat Ducato (hasta 1996) / Rueda delantera interna FIAT Ducato ate 96-Roda dianteira interno / externo
7627	63,00	80,00	6,00/ 13,50	MX20	L	NBR	Fiat Ducato (hasta 1996) / Rueda trasera externa FIAT Ducato ate 96-Roda traseira externo
7628	69,00	85,00	10,00	MX	L	NBR	Fiat Ducato - Peugeot Boxer (diesel) / Cubo de rueda delantera externa PEUGEOT Boxer - Diesel-Cubo da roda dianteira externa
7629	35,00	54,00	11,00	LX	L	NBR	Ford Transit / Rueda trasera caja corta - Mazda Familia/Laser / Piñón diferencial - Huber Warco / Diversos / Ford transit roda trasiers caixa curta / Huber Warco- Diversos
7630	68,00	90,00	10,00	MX	L	NBR	Valmet 65/68/85/86/88/110 / Transmisión, rueda delantera/tubo, toma de fuerza, tapa trasera / VALMET 65/68/85/86/88/110/60/80-Tomada de forca-tampa traseira / tubo roda dianteira
7631	35,00	52,00	12,00	LX	L	NBR	Massey Ferguson Tractor 290/295 / Rueda delantera MASSEY FERGUSON trator 290/295 //TOBATA AS50 -Roda dianteira 4x4 // Arvore de manivelas-traseiro
7632	65,00	80,00	8,00	LZ	L	NBR	Valmet / Diversos
7633	38,00	73,95	11,00	MX	L	NBR	Toyota 1967 / Compresor / TOYOTA 67-Compresor arvore Pinhão
7634	27,00	38,10	6,40	LX	AH	NBR	New Holland / Caja de velocidades, eje intermedio Ford New Holland trator 4500/4600 -Caixa da mudancas-eixo intermediario
7635	34,90	50,85	8,30	MZ	H	NBR	Chevrolet C14/C/D10 - Chrysler Dart D100 / Árbol primario GM C-14 / C/D 10 //CHRYSLER (DODGE) Dart/D100 //FORD Galaxie -Arvore primária //Caixa de mudancas// Eixo piloto
7636	32,00	65,00	13,00	MX	AH	ACM	Fiat 70/80/120/130 / Bomba inyectora, accionamiento ALFA/FIAT/FNM 70/80/120/130/140-Bomba injetora acionamento
7637	48,00	72,10	7,00	LX	L	NBR	Industrial
7638	28,00	40,00	10,50	MWT1	L	NBR	Yamaha Suspensión
7639	25,00	62,00	10,00	KZ	L	NBR	Agrícola
7640	25,00	40,00	10,00	KZ	L	NBR	Agrícola / Huber Warco-Diversos
7641	41,30	66,60	12,70	KZ	L	NBR	Caterpillar / CATERPILLAR-Diversos
7642	35,00	72,00	10,00	KZ	L	NBR	Industrial
7643	185,00	210,00	13,00	LZ	L	NBR	M. Benz (todos c/ eje interno)/LP 332 / Rueda trasera MB todos con eixo interno / LP 332-Roda traseira
7644	50,00	80,00	10,00	KX	L	NBR	Agrícola
7645	20,00	35,00	4,00	LZ	L	NBR	Moto / Palanca de cambios
7646	30,00	47,00	6,00	LX	L	NBR	Fiat D9500 / Bomba inyectora ALFA/FIAT/FNM D9500-Bomba injetora-avanco automatico
7647	40,00	56,00	7,00	LX	L	NBR	Yanmar (TC11) / Caja de cambios / Yanmar TC11-Caixa de mudancas
7648	70,00	85,00	8,00	LZ	L	NBR	Scania / Piñón diferencial, cubo con reducción
7649	15,00	23,00	3,00	LT	L	NBR	Industrial
7650	17,00	25,00	3,00	LT	L	NBR	Honda Elite 150 - Suzuki Adres 50 - Yamaha DT125 / Eje arranque
7651	20,00	28,00	4,00	LT	L	NBR	Industrial
7652	18,00	28,00	7,00	LX	L	NBR	Vespa / Bancada

CATÁLOGO ELECTRÓNICO

Nº SAV	EJE	AL0J	ALT	TIPO	O	COMP	APLICACIÓN
7653	22,00	31,50	3,30/ 6,30	LZ05	L	NBR	VW Gol/Passat / Caja dirección / VW - Gol-Passat-Saveiro caixa de direção
7654	30,00	50,00	11,00	LX	L	NBR	Agrícola - Komatsu / Diversos KOMATSU // TOBATA-Bomba hidráulica // caixa do redutor marítimo
7655	19,05	40,00	7,00	LX	L	NBR	EBH Reductor / Eje salida motor
7657	49,00	65,00	10,00	MX	L	NBR	Mitsubishi L200 / Rueda trasera - Huber Warco / Diversos - Valmet / Eje dirección, diferencial trasero Huber Warco // TOBATA M140-Diversos // Cubo da roda esquerda
7658	41,30	63,55	12,70	LZ	L	NBR	Massey Ferguson Cosechadora C300 - M. Benz Sprinter / Rueda, eje delantero MAXION/MASSEY FERGUSON Colheiteira C-300 -Eixo dianteiro - roda
7659	55,00	90,00	12,50	KZ	L	NBR	Baldan - Marchesan Sembradoras / Soporte rueda BALDAN gradeadeira // MARCHESAN gradeadeiras -Roda-mancal de graxa
7660	28,40	45,00	8,50	LX	L	NBR	Industrial
7661	33,00	52,00	6,00	LX	L	NBR	Tobata CTG100 / Rueda trasera, eje superior TOBATA CGT 100-Roda traseira - eixo superior
7662	40,00	80,10	10,00	LZ	L	NBR	Hatsuta / Diversos - Lavrale / Cortadora de pasto HATSUDA // Lavrale Rocadeira de pastagem -Diversos
7663	66,70	95,25	12,70	LZ	L	NBR	Huber Warco / Diversos - M. Benz Sprinter / Eje delantero Huber Warco // MAXION/MASSEY FERGUSON tractor / colheit. C-300/P3640 - Diversos // Roda dianteira
7664	20,00	35,00	8,00	LX	L	NBR	CBT(2070/80) / Bomba hidráulica / CBT 2070/80 -Bomba hidráulica
7665	9,50	19,05	7,00	LX	H	NBR	Dodge Polara / Piñón de velocímetro (transmisión) CHRYSLER /(DODGE) Polara - 73/81 -Pinhão do velocímetro
7666	10,80	22,20	5,40	LX	H	NBR	Industrial
7668	27,00	39,00	10,50	LW15	L	NBR	Honda Moto / Suspensión
7669	28,00	39,95	8,00	LR	L	NBR	Yamaha Moto / Motor
7670	73,00	101,60	11,50	MW08	BID	NBR	Massey Ferguson Tractor 50/55/65/85/95/235/250/270/285/290/pala250 - Maxion / Reductor final, eje trasero
7672	73,50	95,00	18,00	KW21	L	NBR	Massey Ferguson Tractor 50/55/60 - Maxion / Eje trasero MAXION/MASSEY FERGUSON tractor 50/55/60/65/85/95/250/285/295/...-Eixo traseiro - reducao final
7673	25,00	38,00	6,40	LX	L	NBR	Fiat 190 / Embrague - Tobata M130 / Árbol de rueda MARCHESAN grade de arraste -Mancal
7674	30,00	42,00	10,00	LX	L	NBR	Yanmar (YS) / Émbolo pulverizador ALFA/FIAT/FNM 190 // TOBATA M130 -Embreagem - garfo do comando // Arvore da roda
7675	20,00	52,00	10,00	LX	L	MVQ	Industrial
7676	44,50	73,00	12,00	KZ	L	NBR	Agrícola - Komatsu / Diversos VOLVO B10/B58 // Huber Warco -Embolo pulverizador
7677	30,20	62,00	12,00	MZ	L	NBR	Agrícola
7678	42,00	72,00	12,00	LZ	L	NBR	Marchesan / Rueda, arado AST Lavrale Arado // MARCHESAN Arado AST-Pneumatica-ventilador // Diversos
7679	14,00	22,00	4,00	LZ	L	NBR	Zanella - Caterpillar
7680	21,00	30,00	6,50	LZ	L	NBR	Zanella VR 50 / Carter, lado derecho variador
7682	12,00	22,00	5,00	LX	L	NBR	Honda Moto / Transmisión
7683	28,00	52,00	6,00/ 9,00	LX	AH	NBR	Yamaha Moto / Transmisión caja
7684	14,00	22,00	4,00	LX	L	ACM	Agrale Moto / Transmisión caja Agrale - transmissão
7685	15,00	25,00	7,00	LZ	AH	ACM	Honda XL125/XR200 / Árbol de levas

CATÁLOGO ELECTRÓNICO

Nº SAV	EJE	ALOJ	ALT	TIPO	O	COMP	APLICACIÓN
7686	8,00	18,00	5,00	LX	L	NBR	Yamaha Moto / Yamaha - Pinhão do tacômetro
7687	40,00	50,00	5,00	LS	AH	ACM	Honda Moto / Eje delantero
7688	22,00	35,00	7,00	LX	L	NBR	Honda Moto - Yanmar (NG137) / Cigüeñal, distribución izquierda Yanmar NG137 -Roda
7689	6,80	22,00	7,00	LX	L	NBR	Kawasaki Z200 - Yamaha RX125 / Varilla embrague
7692	20,00	34,00	7,00	AH	L	NBR	Honda Moto / Transmisión caja
7693	17,00	28,00	5,00	LX	L	NBR	Yamaha Moto / Transmisión caja
7694	28,00	42,00	7,00	LX	L	NBR	Honda Moto / Eje trasero
7695	35,00	48,00	10,50	LW15	L	NBR	Yamaha Moto / Suspensión
7696	18,00	37,00	8,00	LX	L	NBR	Yamaha Moto / Eje delantero
7700	14,75	32,00	6,00/ 7,00	LS07	L	NBR	Industrial
7702	60,00	82,00	12,00	LZ	L	NBR/FPM	Lavrale / Distribución Lavrale Enxada rotativa e rocadeira -Arvore de manivelas-distribuição esquerda
7703	11,60	24,00	10,00	LX	L	NBR	Honda Moto / Eje cambios
7704	13,80	24,00	6,00	LZ	L	NBR	Honda Moto / Patada arranque
7705	19,00	30,00	5,50	LX	L	NBR	Honda Moto / Corona arranque
7706	17,00	29,00	5,00	LZ	L	NBR	Honda Moto / Eje piñón
7708	30,00	62,00	10,00	MX	L	NBR	Hatsuda / Diversos - M. Benz 1618 / Ventilador / Hatsuda -Diversos
7709	31,50	41,50	9,00	LT08	LT08	NBR	Industrial
7710	80,00	100,00	8,00/ 15,00	KW20	L	ACM	Scania 111 / Salida caja, exterior / Mercedes Benz 1112-1114 Cubo roda dianteira
7711	41,25	73,90	11,35	MW07	L	NBR	Chevrolet Luv - Isuzu - Toyota Hilux (2005 en adelante) / Piñón
7712	95,00	130,00	12,00	MX	L	NBR	M. Benz 1112/1113/1114 / Rueda delantera
7713	70,00	110,00	15,00	LX	L	NBR	Industrial
7714	15,90	26,93	5,50	LX	L	NBR	Industrial
7715	45,00	62,00	7,00	LZ	L	NBR	Deutz A46 / Caja de cambios
7716	35,00	50,72	8,00	MX	L	NBR	Agco / Diversos
7717	39,00	55,50	9,00	MZ	L	NBR	Industrial
7718	40,50	62,00	10,00	KZ	L	NBR	Industrial
7719	38,10	54,15	8,00	MX	L	NBR	Industrial
7720	28,00	41,25	9,50	MZ	AH	NBR	Industrial
7721	21,50	30,10	7,50	MZ	L	NBR	Industrial
7722	70,00	110,00	8,00	LZ	L	NBR	Industrial

CATÁLOGO ELECTRÓNICO

N° SAV	EJE	ALOS	ALT	TIPO	O	COMP	APLICACIÓN
7723	18,00	30,00	7,00	LX	L	NBR	VW 11,130/140/13,130 / Caja dirección, sin fin (ZF) VW 11,130/140 / 13,130 // Fiat Allis tractor AD14B-Diversos
7724	40,00	52,00	6,00/ 8,00	MX22	L	NBR	VW Gol/Passat / Distribución - VW Pointer/Polo / Rueda trasera VW Passat / Gol / Apollo-Sem-fin (ZF) - dirección hidráulica-giro
7725	38,00	52,00	7,00	MZ	L	NBR	Scania 112 / Transmisión, tope / Scania R112-T112 - alternador
7726	45,00	65,00	9,00	MX	H	NBR/ACM	Scania LK111 / Piñón diferencial
7727	80,00	110,00	10,00	LZ	L	NBR	Scania 112 / Diferencial
7728	90,00	110,00	14,00	MX	L	NBR	Massey Ferguson Tractor 290/295/400/500/9150/9170 / Freno, eje trasero - Scania L/S/T 111 / Piñón diferencial / Scania LK 111/B 111/LK,LK5141 -Roda dianteira (semi-eixo)
7729	24,00	47,00	10,00	LZ	L	NBR	Scania 115/116 BR / Alternador / Scania BR 115/116 - Alternador
7730	39,00	62,00	9,50	LZ	L	NBR	Scania 115/116 BR / Cubo ventilador / Scania Br115/116 - Cubo ventilador
7731	44,00	65,00	8,00	LZ	H	NBR	Scania 112 / Bomba eje balancín / Scania R112/T112 - tomada da força
7732	24,00	35,00	7,00	MT	L	NBR	Scania 111/112 / Eje mando control caja planetario
7733	26,00	38,00	5,00	LX	L	NBR	Yamaha RX125/DT125/175 / Piñón
7734	35,00	80,00	9,00	LX	AH	MVQ	Suzuki Carry / Bancada trasera /Suzuki Carry-Frente-Cervo -Virabrequin traseiro
7736	45,00	58,00	8,00	LX	H	MVQ	Nissan Datsun / Bancada delantera / Nissan - Virabrequin dianteiro
7738	20,00	47,10	10,00	LX	L	NBR	Hatsuda / Piñón diferencial, tapa de rodamiento externo HATSUDA -Flange de saída / Pinhão do diferencial-Tampa do rodamiento externo
7740	40,00	58,00	11,30	KP04	BID	ACM	Citroen C4 1,6 - Peugeot 205/206/306/307/405/Expert/Partner / Rueda delantera, palier izquierdo / PEUGEOT 205/306/405 -Diversos
7741	29,85	47,00	11,30	KP04	H	ACM	Citroen C4 1,6 - Peugeot 205/206/306/307/405/Expert/Partner / Rueda delantera, palier derecho / PEUGEOT 205/306/405 -Roda dianteira esquerda pallier
7742	26,50	43,00	10,00	G005L	L	NBR	Gherardi
7744	30,00	47,00	7,00	MX	H	ACM	Fiat Palio/Siena 1,6 / Árbol de levas, eje comando válvulas FIAT Palio 1,6 16v mpi // GURGEL BR800/Supermini -Roda dianteira direita pallier
7745	50,00	70,00	10,00	LX	L	NBR	Asia Topic - Kia Besta / Rueda delantera ASIA Topic // KIA Besta 2,2/2,7/GS -Eixo comando de valvulas // Tampa frontal superior
7746	70,00	92,00	7,00	LX	L	NBR	Industrial
7749	18,00	30,00	6,00	LZ	L	ACM	Bomba Hidráulica
7750	40,00	52,00	8,50	LX01	L	NBR	Chevrolet Corsa/Monza/Vectra / Cubo de rueda trasera GM Monza/Kadett/Vectra/Ipanema/Corsa-Roda dianteira
7751	73,00	95,00	9,00	MZ	L	NBR	Agrícola
7752	19,90	44,40	7,90	MZ	L	NBR	Industrial
7753	28,70	31,80	3,00	MT	L	NBR	VW 6,80/6,90/7,90 / Eje trasero VW 6,8/6,90/7,90 -Cubo da roda traseiro
7754	82,50	114,30	7,92	LW28	L	NBR	Agrícola
7759	30,00	50,00	8,00	LX	L	NBR	Subaru Alcyone/Legacy/Leone/Rex / Piñón diferencial
7760	30,00	45,20	8,00	LX	L	NBR	Industrial
7761	40,00	56,00	9,00	LX	L	NBR	Valmet Tractor 1180/1380 / Caja dirección
7763	58,00	90,00	10,00	LZ	L	NBR	Industrial

CATÁLOGO ELECTRÓNICO

Nº SAV	EJE	ALOJ	ALT	TIPO	O	COMP	APLICACIÓN
7764	40,00	72,00	10,00	MX	L	NBR	Industrial
7765	80,00	110,00	12,00	LZ	L	NBR	Fiat 180/210/215 / Piñón diferencial ALFA/FIAT/FNM 180/210/215/D11000 // Fiat Allis frio-Cubo roda (pino-mestre)
7766	19,00	29,10	6,40	LZ	L	NBR	Chevrolet Pick Up A/C/D 10/20/40/Veraneio / Caja dirección, sin fin CHRYSLER/(DODGE) Dart/D100 // GM A/C/D10/13/20/40 /Veraneio-Mancal intermediario / Pinhão do diferencial
7767	19,30	29,10	6,40	LZ	L	NBR	Chevrolet Veraneio - Ford F100/250/350/2000/4000 / Caja dirección CHRYSLER / (DODGE) D100 (1969...1974) // FORD F350/600/F1000/F2000/F4000 //GM A/C/D 10/20-Sem fin
7768	122,20	140,80	11,80	LX	AH	MVQ	New Holland Tractor 4600/6000 / Bancada/ FORD FTO fase I e II Aspirado/turbo // Ford New Holland trator 4600/6600 - Setor (TRW)
7769	60,30	82,50	11,00	MZ	H	ACM	New Holland Tractor 4600/6000 / Distribución FORD FTO fase I e II Aspirado/turbo // Ford New Holland trator 4600/6600 - Traseiro do virabrequim
7770	60,00	80,00	10,00	LZ	AH	NBR	VW Furgón/Kombi/Pick Up (1950/1966) / Árbol de levas trasero VW Todos motores refrigerados a ar Kombi/Brasilia/Fusca -Traseiro do virabrequim
7771	28,00	47,50	9,50	LZ	L	NBR	Industrial
7772	44,50	62,00	11,00	LX	BID	NBR	VW Furgón/Kombi/Pick Up (1950/1966) / Rueda trasera VW - Kombi - Fusca - cubo da roda traseira
7774	30,00	40,00	8,00	MZ	L	NBR	Lavrale / Diversos / Lavrale -Cubo da roda
7775	24,95	42,00	8,00	MX	L	NBR	Agrícola
7777	27,00	42,00	10,00	LX	L	NBR	Agrícola - Honda Elite 80 / Alternador
7778	41,00	52,00	6,50	MX	L	NBR	Industrial
7779	47,00	72,00	10,00	LX	L	NBR	Industrial
7781	18,00	30,00	6,00	LZ	L	FPM	Venturi
7782	20,00	40,00	7,00	LX	L	NBR	New Holland C8040/8054 / Bomba hidráulica (tipo HY) Ford New Holland Colheitadeira C-8040/8055-Diversos
7783	15,87	23,80	4,70	MT	L	NBR	Ford Aero Rural / Caja cambios WYLLIS 4x2-Aero (60/64)/Rural/Pick Up (56/64)/Jeep//FORD Utilitarios -Bomba hidraulica (tipo HV)
7784	30,00	47,00	7,00	LX	AH	NBR	Scania R142 / Bomba inyectora SCANIA R 142 (142M/142H/142E) -Caixa de mudancas - Avalanca seletora
7786	95,00	115,00	13,00	LX	BID	NBR	M. Benz 812/912 / Rueda trasera MB 709/912 -Eixo de acionamento da bomba injetora
7787	24,50	40,00	8,40	LZ	H	FPM	Renault Trafic 4/5 velocidades / Contra eje RENAULT Traffic -Roda traseira
7788	75,00	95,00	13,00	LX	L	NBR	M. Benz 812/912 / Rueda delantera MB 709/912 OM 364/364A -Contra eixo 4/5 marchas
7789	27,00	44,00	7,00	LX	L	NBR	Venturi
7790	24,00	40,00	7,00	LX	L	NBR	Venturi
7791	25,00	52,30	8,00/ 14,50	LX10	L	NBR	Amortiguador
7792	30,00	63,00	20,00	LW24	L	NBR	Brastemp Lavarropas
7796	49,20	65,00	8,00	LX	L	NBR	Agrícola
7797	56,00	85,00	13,00	LX	L	NBR	industrial
7798	32,00	47,00	7,00/ 10,00	LX	BID	ACM	VW Bora/Gol (Trend)/Golf/Fox/Passat/Pointer/Polo/Saveiro (diesel) / Distribución VW Kombi motor 1.6 diesel / Passat/Variant -Roda dianteira
7800	25,00	42,00	7,00	LX	H	FPM	Renault Express/Kangoo (diesel)/Laguna (motor F3R)/Logan/Megane/Sandero/Scenic/Symbol / Árbol de levas delantero RENAULT Laguna motor F3R / Megane - arvore de manivelas dianteiro
7801	22,00	45,00	7,00	LX	AH	FPM	Renault Express/Laguna (motor F3R)/Logan/Megane/Sandero/Scenic/Symbol / Árbol de levas trasero RENAULT Laguna motor F3R / Megane - arvore de manivelas traseiro

CATÁLOGO ELECTRÓNICO

Nº SAV	EJE	ALOS	ALT	TIPO	O	COMP	APLICACIÓN
7803	33,00	43,00	6,00	LX	H	FPM	Renault Laguna (Motor GRT) / Distribución RENAULT Laguna motor GRT -dianteiro virabrequim
7805	33,00	44,00	7,00	LX	AH	FPM	Renault Laguna (Motor GRT) / Bancada RENAULT Laguna motor GRT -traseiro virabrequim
7806	45,00	57,00	6,50	LX	H	ACM	Renault Laguna (Motor N7Q) / Árbol de levas RENAULT Laguna motor N7Q -arvore de manivelas
7807	55,00	75,00	8,00	LX	BID	NBR	M. Benz Sprinter / Rueda delantera interna MB Sprinter/motor MAXION Gemini HS -Cubo da roda
7808	57,00	71,00	9,50	LX	H	FPM	Chevrolet S10/Blazer - Ford F1000 - M. Benz Sprinter / Distribución MB Sprinter // GM S10 / Blazer // FORD F1000 // MAXION Perkins Gemini HS - Dianteiro do virabrequim
7809	45,00	65,00	8,00	LX	AH	ACM	M. Benz Sprinter / Salida de caja / MB -transmissao
7810	58,50	74,00	8,30	LW22	L	ACM	Maxion Perkins Geminis - M. Benz Sprinter / Tapa de distribución MB Sprinter // MAXION Perkins Gemini HS -Saída da caixa de cambio traseiro superio
7811	47,00	62,00	8,80	LX	H	FPM	Chevrolet S10 (hasta 1999) - Ford F1014/1000/Ranger - M. Benz Sprinter / Árbol de levas / MB Sprinter //FORD Utilitarios //GM S10 //MAXION Perkins Gemini HS - Traseira virabrequim // Guarda po da tampa da distribucao
7812	34,90	52,30	8,50	KX	L	NBR	Carterpillar / CATERPILLAR -Arvore da manivelas// Eixo comando // Eixo comando de valvulas // Arvore de comando
7813	25,00	40,00	9,00	LX	L	NBR	Bosch / Bomba hidráulica
7814	88,90	126,90	12,70	KX	L	NBR	Huber Warco / Diversos / CATERPILLAR // Huber Warco -Diversos
7815	36,00	54,10	5,00	LT	L	NBR	Industrial
7816	41,10	50,70	6,35	MX	L	NBR	Randon / Sistema de freno
7817	120,50	160,00	29,00	KW22	L	NBR	Agrale MA15/MT12 - M. Benz OH1621 / Rueda trasera (Puma B12 eje 25/171, tatsa media) / Mercedes Benz OH 1621 - Cubo roda traseira
7818	32,00	47,00/ 52,00	9,00	LX	L	ACM/FPM	Renault Trafic / Salida caja / RENAULT Traffic -Diversos
7819	36,00	52,00	11,00	LX	L	NBR	Mitsubishi / Caja de velocidad
7820	63,20	92,50	8,30	MW09	L	NBR	Agrícola
7821	15,00	21,00/ 27,00	2,00/ 14,00	LX11	L	NBR	VW Furgón/Gol/Kombi/Pick Up/Saveiro / Caja cambios VW Gol/Voyage/Fusca/Brasilia/Kombi/Variant -Saída de caixa
7822	55,00	76,00	9,00	KZ	L	NBR	Agrícola
7824	53,90	81,10	12,00	LX	L	NBR	Tobata AS 140/160 / Cigüeñal trasero /TOBATA AS 140/160 -Tampa do trambulador
7825	45,00	72,00	6,00/ 10,00	LZ06	L	NBR	Industrial
7826	108,00	153,00	17,00	KW23	L	NBR	Dana - Freuhauf / Diferencial Eaton
7828	35,00	54,00	10,00/ 15,00	MW03	BID	NBR	Chevrolet Celta/Corsa/Meriva/Prisma/Zafira 1.6-2.2 D - Suzuki Fun / Salida transmisión / Chevrolet Corsa todos -Arvore de manivelas-traseiro (lado volante) / Chevrolet Meriva - Zafira 1.6 - 2.2 D - Transmissao
7829	127,00	152,40	12,50	KX	L	NBR	Industrial - Leyland / Rueda trasera
7830	50,80	65,05	12,70	MX	L	NBR	Chevrolet Pick Up A/C/D 10/20/Veraneio / Rueda delantera GM A/C/D/ 10/20 - 64/Veraneio -Saída para os semi-eixos
7831	38,00	47,60	6,50	MX	L	NBR	Bendix Tractor / Freno de aire
7832	60,30	85,05	6,40	MX	L	NBR	Michigan Clark / Diversos / VME (Clark Michigan) -Roda dianteira
7833	41,10	49,30	6,50	MX	H	NBR	Massey Ferguson Tractor 50/55/65/85/95/235/250/270 / Caja, árbol primario externo - VW 6.80/90 7,90/110 11,130/140 12,140 13,130 14,140/210 22,140/ Caja cambios / VW 6,80/9011130/13130 // MAXION/MASSEY FERGUSON trator 50/55/65/95/235/295... -Diversos
7834	108,00	133,35	12,00	KX	BID	NBR	Michigan Clark / Rueda eje trasero / CATERPILLAR// VME (Clark Michigan) - Arvore prim. Clark // Caixa de mudancas - arvore primaria - externo (EATON)

CATÁLOGO ELECTRÓNICO

N° SAV	EJE	ALOJ	ALT	TIPO	O	COMP	APLICACIÓN
7835	19,00	25,40	3,20	MT	L	NBR	Ford F600/7000/11000 - VW 6,80/6,9/7,9/7,1/8,140/8,150/11,130/11,140/12,140/13,130/14,140/14,210/22,140 / Caja cambios
7840	22,00	36,00	7,50/ 11,50	LW25	L	NBR	Amortiguador
7841	52,00	66,00	8,00/ 13,00	MW05	L	NBR	Toyota Corolla AE80 / Rueda delantera
7842	95,00	120,00	13,00	LX	L	NBR	Agrícola
7843	32,00	50,00	8,00	LX	H	MVQ	Chevrolet Astra motor 1.6/1.8/2.0/2.2 / Distribución - Nissan / Eje leva falso
7844	40,00	55,00	9,00	LX	H	MVQ	Ford F1000/2000/4000 - VW 7,100/110 8,140/150 / Eje piloto FORD Utilitarios F1000/F2000/F4000-Aavanca selector (clark-eaton) // Torre (Clark 280v/285 vh)
7845	40,00	52,00	7,00	LX	H	MVQ	Nissan Langley/Vanette (1986 en adelante) / Árbol de levas
7846	36,00	49,00	7,00	LX	L	MVQ	Nissan / Distribución
7847	26,00	42,00	8,00	LX	H	ACM/MVQ/FPM	Chevrolet Agile/Celta/Corsa/Daewoo/Meriva/Prisma/Zafira 1.6-2.2 D - Fiat Idea/Palio (Weekend/Adventure) (motor 1.8 nafta) - Suzuki Fun / Distribución
7848	80,00	98,00	10,00	LX	AH	ACM/MVQ/FPM	Chevrolet Agile/Aveo/Celta/Corsa/Daewoo/Prisma - Fiat Idea/Palio (Adventure-Weekend) (motor 1.8 nafta) - Suzuki Fun / Bancada GM Corsa / Celta motor (1,0-1,4-1,6)EFI / 1,6 GSI / Fiat Idea / Palio (Adventure - Weekend) motor 1.8 nafta - traseiro do virabrequim
7849	23,00	35,00	8,00	MX	H	NBR	Chevrolet Corsa/Monza/Vectra - Daewoo Espero / Caja de cambios, eje selector DAEWOO Espero2,0-2000i // GM Monza/Kadett/Vectra - Traseiro do virabrequim- Eixo piloto
7850	90,00	104,00	11,00	LX	AH	MVQ	Chevrolet Corsa/Meriva/Vectra/Zafira 1.6-2.2 D - Daewoo Espero / Bancada / Opcional,DAEWOO Espero2,0-2,0i/Prince/Supersalon//Chevrolet / Monza/Kadett/Vectra/S10/Blazer/Astra/Omega/Calibra -Eixo piloto / Chevrolet Meriva - Zafira 1.6 - 2.2 D - Bancada
7851	35,00	48,00	7,00	MX	H	MVQ	Chevrolet S10/Agile/Astra/Blazer/Celta/Corsa/Meriva/Prisma/Vectra/Zafira 1.6-2.2 D - Daewoo Espero - Fiat Idea/Palio (Adventure - Weekend) (motor 1.8 nafta) - Suzuki Fun / Árbol de levas DAEWOO Espero2,0-2,0i/Prince/Super salon// Chevrolet Meriva - Zafira 1.6 - 2.2 D / Monza/Kadett/Vectra/S10/Blazer/Astra/Corsa/Calibra -Traseiro do virabrequim / Fiat Idea / Palio (Adventure - Weekend) motor 1.8 nafta - arvore de manivelas
7862	119,00	162,10	15,00	LZ	L	NBR	Agrícola
7863	60,30	79,35	9,50	MX	L	NBR	Massey Ferguson Tractor 50/55/65/85/95/235/250/270 / Toma de fuerza, eje trasero MAXION / MASSEY FERGUSON trator 50/55/65/85/95/250/270/...-Eixo comando de valvulas
7864	44,50	57,15	9,40	LX	L	NBR	Massey Ferguson Tractor 50/55/65/85/95/235/250/270 / Caja dirección MAXION/MASSEY FERGUSON trator 50/55/65/85/95/250/285/.....-Tomada de forca - eixo traseiro
7865	15,00	42,00	10,00	MZ	L	NBR	Industrial
7866	15,00	42,00	10,00	LZ	L	NBR	Industrial
7867	18,00	24,00	3,00	LZ	L	NBR	Agco Allis - Valmet - Valtra / Accionamiento de embrague
7868	54,00	79,40	12,70	MX	AH	NBR	Hyster / Eje trasero / HYSTER empilhadeira -Caixa de mudancas-arvore primaria - externo (Clark) / Caixa de direção - setor (TRW)
7869	25,00	55,00	10,00/ 11,00	MX	L	NBR	Drean Lavarropas
7870	15,00	26,00	4,00	MX	L	NBR	Motosierra
7871	117,47	152,43	23,20	KW24	L	NBR	Chevrolet Kodiak / Rueda trasera
7872	73,00	95,20	12,70	KZ	L	NBR	CATERPILLAR -Eixo traseiro - Pinhão do diferencial
7873	108,00	133,25	9,50	KZ	L	NBR	Caterpillar - Marchesan Sembradoras / Soporte / CATERPILLAR // MARCHESAN - Diversos
7874	22,00	38,05	8,00	LZ	L	NBR	Maxion Motor / Bomba de agua / MWM maq. agric. D229 -Diversos // Mancal
7875	133,40	165,10	15,90	KZ	L	NBR	Eaton / Diversos

Nº SAV	EJE	ALOJ	ALT	TIPO	O	COMP	APLICACIÓN
7876	108,00	136,50	12,70	KZ	L	NBR	Huber Warco / Diversos Huber Warco -Bomba centrífuga - Bomba d'agua
7877	33,40	52,35	7,94	LZ	L	NBR	Industrial
7878	25,40	46,45	9,50	KZ	L	NBR	Huber Warco / Transmisión, toma de fuerza de bomba Caterpillar
7879	22,00	39,50	9,50	LS	L	NBR	Caterpillar
7881	50,80	81,00	11,90	KX	L	NBR	Caterpillar
7882	8,00	14,00	3,00	LX	L	NBR	Vespa
7883	19,00	30,10	7,50	MX	L	NBR	Hidráulica
7884	46,30	66,60	6,40	LX	L	NBR	Ford F100/1000 (1957) / Rueda delantera / FORD 1957 - F100 / F1000 -Diversos
7885	38,00	59,80	7,00	LW14	L	NBR	John Deere Sembradora 750 / Cuchilla de corte
7886	63,50	89,90	12,00	KZ	L	NBR	Huber Warco / Diversos / CATERPILLAR // Huber Warco -Roda dianteira
7887	82,00	104,70	14,30	KZ	L	NBR	Caterpillar / CATERPILLAR -Diversos
7888	28,60	44,50	11,00	KX	L	NBR	Huber Warco / Transmisión, eje de cambios / Huber Warco -Diversos
7889	25,40	38,00	8,00	KX	L	NBR	Caterpillar / Transmisión CATERPILLAR -Transmissao - eixo de mudancas
7891	45,00	60,00	10,00	LR	L	NBR	Peugeot 504/505 / Rueda delantera
7892	63,50	88,90	17,80	KX	L	NBR	Huber Warco / Caja de cambios, eje piloto posterior / Huber Warco -Pistao da bomba
7893	35,00	53,90	9,50	KZ	L	NBR	CATERPILLAR -Caixa da mudancas - arvore primaria - posterior
7894	28,60	52,30	9,50	KZ	L	NBR	Huber Warco / Transmisión, comando Huber Warco -Diversos
7895	95,00	120,55	12,70	KZ	L	NBR	Case / Bomba hidráulica, interno - Jeep Pick up (1956/982) / Caja de cambios WYLLIS 4x4-Jeep (56/82)/Rural/Pic Up (56/82) // J.I.Case-Transmissao - arvore de comando - final
7896	15,90	28,55	9,50	LR02	L	NBR	Case / Bomba hidráulica, interno - Jeep Pick up (1956/982) / Caja de cambios WYLLIS 4x4-Jeep (56/82)/Rural/Pic Up (56/82) // J.I.Case-Transmissao - arvore de comando - final
7897	32,00	44,25	9,00	LX	L	NBR	Industrial
7898	54,00	79,35	12,70	MW13	H	NBR	Chevrolet Pick Up A/C/D 10/20/40 - Ford F600/1000/2000 - VW 6.80/90/7.90/100/110/120 8.120/140/150 9.150 / Piñón diferencial / FORD F600/F1000/2000 //GM A/C/D 10/13/20/40 //VW (cam.) -Caixa de mudancas-Avalanca reduzida //Bomba hidraulica
7899	68,00	85,00	10,00	MX15	H	MVQ	M. Benz OH1320/1517/1518/1620/OF1417 / Piñón lado externo MB OM 449LA/449A/366 -Pinhão do diferencial
7900	40,00	60,00	10,00/ 11,50	LW03	BID	ACM	Ford Escort/Verona - VW Passat/Pointer / Salida transmisión VW Passat/Logus/Pointer -Pinhão-lado do flange
7901	21,00	40,00	7,00	LX	L	NBR	Agrícola
7902	17,00	28,00	7,00	LX	L	NBR	Chevrolet Opala - Nissan Caravan / Caja Dirección
7903	38,00	60,00	8,00/ 14,50	MR	L	NBR	Suzuki Swift/Vitara / Caja dirección / Suzuki Vitara Caixa
7904	32,00	42,00	10,00/ 15,00	LW15	AH	NBR	Suzuki Swift/Vitara / Transmisión / Suzuki Vitara transmissao
7905	84,70	113,70	5,60/ 10,50	G04	L	NBR	Suzuki Swift/Vitara / Bola de transmisión
7906	69,70	90,00	12,70	MW08	AH	ACM	Agrale / Salida caja Eaton F55005 - Fiat Iveco Eurotrakker 120/150/160/170 / Transmisión tope - VW Omnibus 7,100/110 8,140/150 / Caja de cambios salida VW 1618 -Saída da transmissao / Fiat Iveco Eurotrakker 120-150-160-170 Transmissao - flange traseira
7907	47,60	68,00	10,40	MX08	H	ACM	Fiat Iveco Eurotrakker 120/150/160/170 / Transmisión eje piloto - VW Omnibus 7,100/110 8,140/150 11,130/140 12,140 13,130 14,140/210 22,140 710 / Caja de cambios VW 1618 -Saída de cambio clark
7908	100,00	123,80	13,00	KZ	L	ACM	M. Benz (todos sin tracción) excepto (1929 a 1933) / Rueda delantera MB OM352/352A/355-5/366/449/1313/1513/1519/2013/2213- Arvore prim. Cambio clark
7909	120,60	146,05	12,50	LZ	L	NBR	Huber Warco / Diversos - Scania 111/112/115/116/140/141/142 / Rueda delantera

CATÁLOGO ELECTRÓNICO

N° SAV	EJE	ALOJ	ALT	TIPO	O	COMP	APLICACIÓN
7910	117,00	143,00	13,00	LZ	L	NBR	Scania 115/116 BR / Rueda delantera Scania Linha T (intercooler) / BR116 -Roda dianteira // Diversos
7911	145,00	175,00	12,00	LX	L	NBR	M. Benz 1633/1924/1938 / Rueda trasera externa MB 1924/1929/1933/1941/355/447/449 -Roda traseira interno
7912	54,00	80,00	11.10/ 16.60	LW32	BID	NBR	Chevrolet Pick Up A/C/D 10/20/40 – Ford F1000 – M. Benz Sprinter / Rueda delantera/ MB Sprinter // FORD Utilitarios F1000 (1990...) // GM A/C/D10/13/20/40 tracao 4x4 / 4x2 S10/Blaser -Roda traseira externo
7913	10,00	16,00	4,00	LX	L	NBR	Peugeot 405 / Distribución
7914	40,00	80,00	12,00	LX	L	NBR	Industrial
7915	80,00	100,00	12,00	MX04	H	MVQ	M. Benz L2225 / Eje trasero, piñón – Scania 111/112/142 / Distribución SCANIA L, Ls.LT.Lk 111 -Virabrequim dianteiro
7916	161,90	187,30	9,50	LX	L	NBR	Scania 111/LK140 / Cubo con reducción / SCANIA L, Ls.LT.Lk 111 - Cubo traseiro
7917	155,00	180,00	24.00/ 29.00	MX16	BID	FPM	Scania 111/112/141/142 / Rueda trasera / Scania 111/112/116/140/142/142 - Roda traseira
7918	100,00	125,00	13,00	KX	BID	NBR	M. Benz 1518/1618/1620/1721/1722 / Rueda delantera MB OM 352/352A/355-5/366/449/1618/1620 -Roda traseira (reduzido)
7919	52,00	72,00	10,00	MX	H	NBR	M. Benz 608/708/812/912 / Piñón MB 608/708/709/912/366 -Roda dianteira - Eixo com freio a ar
7920	30,50	38,00	7,90	LT09	L	NBR	M. Benz 608/708/812/912 / Servo freno (Knorr) / MB OM 366 - Servo freio (knorr)
7921	74,50	80,10	22,00	LZ04	L	NBR	M. Benz 608/708/812/912 / Servo freno, eje principal (Knorr) / MB OM 321 LP312 - Servo freio (knorr)
7922	20,90	30,05	12,00	LTI1	L	NBR	M. Benz 608/708/812/912 / Servo freno (Knorr) / MB Servo freio
7923	14,00	32,00	10,00	LZ	L	NBR	M. Benz 608/708/812/912 / Servo freno, eje principal (Knorr) MB OM 7912 LP - Servo freio - principal
7924	125,00	150,00	15,00	MX12	BID	FPM	Fiat 70/80/120/130/140 / Bancada – M. Benz 1417/1518/1526/1618/1620/1721/1722 / Rueda trasera / ALFA/FIAT/FNM 70/80/120/130/140 // MB 1618/1620/355- 5/321/326/355/352 -Servo freio - principal
7925	70,00	81,50	6,00	LT	L	NBR	M. Benz LS 1924/1929/1932/1933 / Rueda delantera/ MB 1924/1929/1933/1941 - Traseiro do virabrequim // roda dianteira / Pinhão lado interno // Servo freio
7927	36,00	54,00	7,00	MZ	H	NBR	M. Benz L608/OH1419 / Eje piloto MB 1111/1113/1313/1513/2013/314/364/355LA/355-5/352/366LA -Roda dianteira
7928	165,00	190,50	12,70	LZ	L	NBR	Scania LK140 / Cubo rueda trasera / Scania -Eixo piloto
7929	59,50	85,60	12,00	KZ	L	NBR	Huber Warco / Caja de cambios, eje piloto Huber Warco -Roda traseira cubo com flange grande
7930	74,00	90,00	10,00	MX	L	NBR	Industrial
7931	45,00	85,00	13,00	KZ	L	NBR	Agrícola
7932	48,00	57,20	13,00	MT07	L	NBR	Agrícola
7933	42,00	60,00	7,00	LX	H	ACM/FPM	Toyota Corolla/Corona/Hilux 3.0D/2.8D / Cigüeñal delantero Toyota Hilux Pinhão do diferencial
7934	28,00	42,00	7,00	LX	H	ACM/FPM	Renault 25 / Árbol de levas
7935	29,85	47,00	7.00/ 9.90	LX	BID	NBR	Peugeot 106/205/306/405 / Diferencial
7937	40,00	52,00	6,00	LX	H	ACM	Chevrolet Corsa (diesel)/Spectrum – Isuzu Gemini (1985/1986) / Árbol de levas, cigüeñal / Chevrolet - Corsa-Astra-Vectra - Árvore de leva
7938	58,00	80,00	8.00/ 10.00	LX	H	ACM	Nissan Pick Up / Bancada delantera
7939	40,00	57,15	10,00	MZ	L	ACM	Fiat 124 / Rueda delantera
7940	35,00	50,00	8,00	LZ	BID	FPM	Citroen (nafta) C3/Berlingo/Picasso/Xsara – Peugeot 205/306/307 / Árbol de levas PEUGEOT 205/306/307 -Caixa de mudancas - arvore primaria / Citroen nafta - Xsara - Berlingo - C3 - Picasso - Arvore de manivelas

CATÁLOGO ELECTRÓNICO

N° SAV	EJE	ALOJ	ALT	TIPO	O	COMP	APLICACIÓN
7941	32,00	47,00	6,00	LX	H	ACM	Chevrolet Spark – Suzuki Swift/Vitara / Distribución Suzuki Vitara Virabrequin dianteiro
7942	38,00	50,00	8,00	LX	H	ACM	Chevrolet Vectra CD (2,0 16 v) / Distribución – Citroen C4 (1,6) – Peugeot 207/307 motor 1.6 – Toyota Camry/Célica/Corolla/Corona / Árbol de levas GM Calibra / Vectra CD (2,0 16 v somente) -Comando de valvulas
7943	38,50	58,00	11,00	LX	H	ACM	Toyota Camry/Célica/Corolla/Corona / Cigüeñal delantero
7944	54,00	72,50	9,00	MX	L	NBR	Peugeot 104 / Rueda delantera izquierda
7945	146,00	168,25	16,00	KZ	H	NBR	Maxion Perkins 4,20 / Bancada / MAXION Perkins 4,203 -Dianteiro do virabrequim
7946	120,00	140,15	13,00	MX	H	ACM	Michigan Clark / Cigüeñal trasero VME (Clark Michigan) -Traseiro do virabrequim / Arvore da manivelas - traseiro
7947	95,30	114,25	12,00	KX	AH	ACM	Fiat Iveco 210/619/643/673/697 / Caja cambios, árbol primario ALFA/FIAT/FNM 210 -Arvore de manivelas-traseiro (lado volante)
7948	76,20	101,65	11,00	KX	H	ACM	Fiat Iveco 619/643/673/697 / Caja de cambios, trasero ALFA/FIAT/FNM 210 -Arvor primaria (todos con caixa fuller)
7949	30,00	42,95	9,50	MZ	L	NBR	Caterpillar CATERPILLAR -Traseiro (todos con caixa fuller)
7950	19,00	31,70	6,40	KX	L	NBR	Bosch / Diversos / CATERPILLAR - Bosch-Diversos
7951	50,80	73,00	12,70	KX	L	NBR	Caterpillar – Michigan Clark / Envasadora 75 CATERPILLAR // VME (Clark Michigan) enchedeira 75-Diversos
7952	42,80	68,15	10,70	MX	L	NBR	Industrial
7953	38,10	58,06	7,00	LW05	L	NBR	Agrícola
7954	22,00	40,00	8,00			FIELTRO	Agrícola
7955	17,00	47,50	6,40	LT10	L	NBR	VW Pointer/Polo / Caja dirección / VW Polo - Caixa de direção
7956	96,00	120,00	13,00	LX	L	NBR	Agrícola
7957	42,00	58,00	13,50	KP02	L	NBR	Renault Trafic / Semi eje / RENAULT Traffic - Semi eixo
7961	20,00	40,00	8,00	LR	BID	FPM	Volvo N10/NBR/F10/N12/B58 / Bomba hidráulica
7962	40,00	56,00	8,50	LT	L	NBR	Ford F7000/8000 – M. Benz OM366 – VW 11,130/13,130/12,140/13,130/14,140 / Caja ZF FORD F7000/F8000 // MB OM 366 // VW 11,130/140 / 13,130 -Semi - eixo
7963	45,00	62,00	8,00	LT	L	NBR	M. Benz OM366 – Scania 111/112/115/116/R142 – Volvo B10/N10/N12/N14/B58 / Caja dirección ZF / ALFA/FIAT/FNM 140/180 //MB OM 366 //SCANIA 101/110/111 //VOLVO B10/N10/N12/B58 - Hidraulica-setor-interno
7964	26,00	34,00	4,50/ 7,00	LX16	L	NBR	VW Gol/Passat/Santana/Saveiro / Piñón cremallera VW Passat/Gol/Voyage/Parati/Saveiro/Santana/Quantum -Setor-interno- hidraulica
7965	23,35	29,77	4,00	LT	L	NBR	Ford Escort (1993 en adelante) – VW Apollo / Dirección hidráulica FORD Escort (1993..) // VW Apollo -Pinhão / cremalheira
7966	19,05	34,64	6,28/ 9,00	LX15	L	NBR	TRW – VW Gol/Passat/Saveiro / Salida cremallera (Dirección hidráulica)
7967	63,50	98,45	3,00/ 15,00	LW29	H	ACM	FORD FTO fase I y II /F12000/F14000-direção hidraulica - eixo de entrada (TRW)
7968	42,00	64,00/ 62,00	21,20	LW31	H/AH	FPM	Renault Trafic / Diferencial, salida caja RENAULT todas motor 2,1/2,2 ate 98 -Pinhão do diferencial (braseixos)
7969	23,00	36,00	6,00/ 7,00	LZ	H	NBR	Citroen C4 (1,6) – Peugeot 205/306/307/405 / Caja de cambios PEUGEOT 205/306/405 -Pinhão
7971	31,00	39,00	7,00	G009	L	NBR	Citroen Visa – Peugeot 205/306 / Eje trasero PEUGEOT 205/306 -Caixa de cambio
7972	66,67	89,30	10,00	LX	L	FPM	Ford Escort/Fiesta/Orion / Cigüeñal delantero / Ford - Escor-Fiesta-Orion - Virabrequin dianteiro
7973	27,00	43,00	9,00	LX	AH	ACM	Honda Accord/Civic / Árbol de levas / Honda Civic-Accord - Árvore de manivela
7974	80,00	100,00	10,00	LX	AH	MVQ	Honda Accord – Nissan Langley/Sentra/Vanette / Bancada trasera – Renault / Laguna V6 / Cigüeñal trasero / Nissan - Sentra-Caravan-Pick Up - Virabrequin traseiro

CATÁLOGO ELECTRÓNICO

Nº SAV	EJE	ALOJ	ALT	TIPO	O	COMP	APLICACIÓN
7975	84,00	104,00	11,00	LX	AH	FPM	Nissan Pathfinder / Bancada Nissan - Pathfinder - Virabrequin traseiro
7976	27,25	56,00	10,00	LX	H	ACM	Renault Clio/Twingo / Diferencial / Renault - Clio-Twingo - Diferencial
7977	32,00	47,00	8,00	LX	H	ACM	Suzuki Swift/Vitara / Árbol de levas
7979	62,00	85,00	11,90	KX	L	NBR	CATERPILLAR -Eixo traseiro
7980	44,50	57,00	9,00	KX	L	NBR	ZF
7981	52,40	76,17	7,00	LX	L	NBR	Joma
7982	35,00	62,00	12,00	LX	L	NBR	AGRICOLA
7984	26,97	38,10	5,65	LX	L	NBR	TRW
7985	55,40	7615	12,70	MX18	L	NBR	Chevrolet A/C/D 20/40 D20 (1993 en adelante) / Cubo de rueda delantera GM A/C/D 20/40/ D20 93-Diversos
7986	82,50	120,00	15,00	MX18	BID	NBR	Chevrolet A/C/D40 1985 / Cubo de rueda trasera / GM A/C/D 40 - 1985 -Cubo roda dianteira
7987	60,30	90,00	12,50	MX18	L	ACM	Fiat Allis / Eje salida de transmisión 6/8 Velocidades Fiat Allis 6 e 8 veloc. // J.I.Case 6 e 8 vel. -Cubo roda traseira
7988	54,00	90,00	12,50	MX18	BID	ACM	Case - Fiat Allis / Eje entrada transmisión / Fiat Allis- Transmissao - eixo - saída
7989	60,30	79,40	12,00	MX18	BID	ACM	Case - Fiat Allis / Eje salida transmisión Fiat Allis // J.I.Case 6/8 vel -Eixo e entrada - transmissao
7990	53,00	64,00	14,50	LW30	L	NBR	Renault 4/6/9/11/12/21/Clio/Twingo / Suspensión trasera
7991	66,70	88,80	11.00/ 12.50	MX12	H	FPM	New Holland Tractor 7800 / Distribución Ford New Holland trator 7800 -Transmissao - eixo - saída
7992	29,40	42,80	8,00	LX	L	NBR	New Holland C1530 / Bomba de paleta Ford New Holland Colheiteira C-1530 -Bomba de palheta
7993	15,00	30,00	6,00	MX	L	ACM	Yanmar Motor / Cigüeñal trasero Yanmar KT30 -Arvore de manivelas - traseiro - carter 1
7994	17,00	34,00	7,00	MX	L	ACM	Yanmar Motor/ Cigüeñal delantero Yanmar KT30 -Arvore de manivelas - dianteiro - carter 2
7995	18,74	34,90	6.00/ 10.00	LS06	L	NBR	Caterpillar
7996	61,47	76,20	9,90	MW14	L	NBR	Ford F100/1000 (1999) / Rueda delantera FORD Utilitarios F250/F350 -Cubo da roda dianteira
7998	30,00	62,00	13,00	KW25	L	NBR	Agrícola
7999	30,00	62,00	13,00	KW25	L	NBR	SLC / Conjunto de disco doble / SLC -Conjunto de disco duplo
10000	20,00	32,25	3.50/ 10.50	LW19	L	NBR	Amortiguador
10001	20,00	32,00	3.00/ 10.70	LW19	L	NBR	Amortiguador
10002	22,00	33,85	2.90/ 9.00	LW19	L	NBR	Amortiguador
10003	12,70	28,65	8.00/ 11.00	G015	L	NBR	Amortiguador
10004	15,50	31,75	10,30	G015	L	NBR	Amortiguador
10005	130,00	150,00	14,50	MX	AH	FPM	Cummins Motor 460/500 Serie B/C / Bancada Cummins motor - virabrequin traseiro
10006	75,00	93,00	8,20	MX	H	FPM	Cummins Motor 500 Serie C / Distribución Cummins motor - virabrequin dianteiro
10007	64,00	79,60	8,20	MX	H	FPM	Cummins Motor 450 Serie B / Distribución Cummins motor - virabrequin dianteiro

CATÁLOGO ELECTRÓNICO

Nº SAV	EJE	ALOJ	ALT	TIPO	O	COMP	APLICACIÓN
10008	78,00	100,00	13,00	LX	H	ACM	Ford F100/2000/4000/7000/8000 (Motor MWM D 229) - VW Camión (todos) / Distribución / FORD F1000/2000/14000 //VW Motor MWM -Dianteiro do virabrequim / Arv manivelas - dianteiro(lado polia)
10009	19,00	28,50	4,00	MT	L	NBR	Chevrolet Chevy Saginaw / Piñón sin fin de dirección
10010	25,00	38,50/ 97,00	6,50	MX17	L	NBR	Agrícola
10011		62,00	8,00	LT12		NBR	Agrícola
10012	80,00	100,00	13,00	KX	L	NBR	Scania 101/110/111/115/116/141/142 / Piñón de diferencial Scania 101/110/111/112/115/116/140/141/142-Pinhão / Tampa traseira / Flange do Pinhão do diferencial
10014	25,00	47,00	10,00	LZ	L	NBR	M. Benz (todos) - Scania 141/142 / Servo freno, eje bomba inyectora MB OM 321 // SCANIA R 142 (142M/142H/142E) -Plataforma-Compressor de ar-tampa traseira / Eixo do dervo-freio
10015	30,00	52,35	6,00	LX	L	NBR	Agrícola
10016	28,50	52,35	6,00	LX	L	NBR	Agrícola
10017	12,00	22,00	4,50	LX	L	NBR	Honda NX125 / Eje embrague
10018	38,00	54,00	10,00	LZ	L	NBR	Fiat 130 / Caja dirección, salida / ALFA/FIAT/FNM 130 -Saída
10019	50,00	75,18	10,00	LX	L	NBR	Agrícola
10020	28,00	40,00	10,50	LX18	L	NBR	Apache Sembradora 6000/6100 / Maza disco abre surco
10021	28,00	55,00	5,00			FILTRO	Agrícola
10024	11,90	24,00	6,00	LX	H	FPM	M. Benz Sprinter - Maxion Motor / Alternador con depresor Bosch
10026	9,90	19,00	7,00	LS09	L	NBR	Calibrador de frenos
10027	17,75	32,00	6,00	LZ	L	NBR	Calibrador de frenos
10028	9,80	19,00	7,00	LZ	L	NBR	Calibrador de frenos
10032	32,00	52,00	11,00/ 15,00	LW10	L	NBR	Agrícola - Longvie Lavarropas
10033	32,00	72,50	11,00/ 16,00	KW13	L	NBR	Agrícola
10034	14,00	32,00	2,00/ 4,00	LT13	L	NBR	Calibrador de frenos
10035	32,00	44,00	6,00	LX	H	FPM	Renault Clio/Clio2/Twingo / Distribución RENAULT Twingo -Virabrequim dianteiro
10036	70,00	86,00	8,00	LX	AH	FPM	Renault Clio/Clio2/Twingo / Bancada RENAULT Twingo -Virabrequim traseiro
10037	35,00	47,00	6,00	LX	H	FPM	Renault Kangoo (naftero)/Logan/Megane/Sandero/Scenic/Symbol (16 válvulas, nafta) / Distribución / Renault Scenic-Kangoo - Virabrequin dianteiro
10038	30,00	42,00	6,00	LX	H	FPM	Renault Clio/Clio2/Kangoo (naftero)/Logan/Megane/Sandero/Scenic/Symbol / Árbol de levas / RENAULT Kangoo -Virabrequim (nafta)
10039	30,00	40,00	7,00	LX	H	FPM	Renault Kangoo (gasolero) / Distribución Renault Scenic-Kangoo - Virabrequin dianteiro
10040	85,00	105,00	7,50/ 11,00	LX	AH	FPM	Renault Kangoo/Laguna/Scenic (gasolero) / Bancada Renault Scenic-Kangoo - Virabrequin traseiro
10041	14,75	32,00	5,00/ 7,00	LS07	L	NBR	Calibrador de frenos
10042	46,00	64,00	8,00	LX	L	NBR	Industrial
10043	46,00	64,00	8,00	LX	L	NBR	Industrial
10046	35,00	56,00	9,00/ 15,00	LX18	L	NBR	Toyota Corolla (CE80) / Salida de caja Toyota - Corolla - Saída de caixa

CATÁLOGO ELECTRÓNICO

Nº SAV	EJE	ALOS	ALT	TIPO	O	COMP	APLICACIÓN
10047	39,00	50,50	7,00	LX	L	NBR	Ford Festiva / Homocinética
10048	34,00	48,00	7,00	LX	L	NBR	Nissan Sentra / Frente motor
10049	37,00	62,00	14,00	LX	L	NBR	Mitsubishi / Palier
10050	57,00	79,00	9,50/ 13,50	LX18	L	NBR	Nissan 4x4 / Rueda delantera Nissan (4 x 4) Cubo roda dianteira
10051	35,00	55,00	9,00/ 15,50	LX18	L	NBR	Chevrolet Aveo - Toyota Corolla / Salida de caja Toyota - Corolla - Saída de caixa
10053	15,00	32,00	8,00	LX	L	MVQ	Industrial
10054	19,00	32,00	8,00	LX	L	NBR	Industrial
10055	15,00	28,00	7,00	LX	L	MVQ	Mitsubishi / Maza
10066	35,00	50,00	8,00	LX	BID	ACM	Peugeot 206 (diesel) Árvore de manivela
10067	42,00	62,00	8,00	LZ	H	FPM	Peugeot 206 (diesel) Árvore de manivela
10068	36,00	50,00	8,00	LZ	H	ACM	Peugeot 206 (diesel) Árvore de manivela
10071	34,50	59,20	12,70	LX	L	MVQ	De Grande
10072	50,60	71,40	14,00	MZ	L	MVQ	De Grande
10073	25,00	34,00	11,50/ 16,00	MZ13	L	NBR/ACM	De Grande / Caja maicera, eje de salida
10074	117,47	152,42	12,70	KZ	L	NBR	Industrial
10075	88,90	122,99	22,96	KW17	L	NBR	Chevrolet - Chrysler / Rueda delantera
10079	89,50	130,40	17,50	KW26	L	NBR	Deutz Colectivo (Carrocería El Detalle) OA105 chico / Rueda trasera
10080	144,10	174,80	14,70/ 18,00	KW26	L	NBR	Deutz Colectivo (Carrocería El Detalle) OA105 grande / Rueda trasera
10081	85,00	145,00	12,00/ 37,00	KW27	BID	NBR/FPM	M. Benz 1638 / Salida piñón / Mercedes Benz 1638 - Saída do pinhão
10082	20,00	31,00	4,00	LZ	L	NBR	Industrial
10083	20,00	47,00	10,00	MZ	L	NBR	Daihatsu / Árbol de Levas
10084	17,00	30,00	7,00	MZ	L	NBR	Honda Lead/TAC50 / Caja
10085	168,00	188,00	31,50	MX18	BID	NBR	Volvo B10/N10/N12/N14/B58 / Cubo rueda trasera VOLVO N10/B58 -Cubo da roda (2,2") traseiro
10086	40,00	50,00	6,00	LX	L	FPM	Industria Petroquímica
10087	29,00	46,00	10,00	LZ	AH	MVQ	Citroen CX - Peugeot 75 / Árbol de levas
10088	32,00	50,00	8,00	MX	H	FPM	Nissan Sentra / Distribución / Nissan - Sentra - Virabrequin dianteiro
10089	30,00	50,00	8,00	MX	H	ACM	Hyundai - Pony / Distribución
10090	72,00	96,00	9,00	LX	AH	ACM	Mitsubishi Colt/Galant/Lancer / Bancada trasera Mitsubishi - Lancer-Galant - Virabrequin traseiro
10091	33,00	47,00	8,00	LX	H	ACM	Nissan Pathfinder / Distribución - Nissan Langley/Vanette / Bancada delantera Nissan - Pathfinder-Caravan - Virabrequin dianteiro
10092	90,00	110,00	8,50	LX	AH	ACM	Kia Besta - Toyota Camry/Corolla (1982/1983)/Corona / Bancada KIA MOTORS Besta 2,2L - Virabrequin traseiro
10093	56,00	73,15	10,00	MX	L	NBR	Lada / Rueda delantera

CATÁLOGO ELECTRÓNICO

Nº SAV	EJE	ALOS	ALT	TIPO	O	COMP	APLICACIÓN
10094	95,00	118,00	10,00	LX	AH	ACM	Isuzu Gemini (1979)/Trooper (1986/1988)/ELF 250/150 / Bancada
10095	64,00	80,00	8,00	MX	H	ACM/FPM	Fiat 850 - Seat 133 / Bancada MWM Motores 4 e 6 cilindros -Dianteiro do virabrequim
10096	25,00	35,00	6,00	LX	H	NBR/FPM	Mitsubishi Colt/Lancer / Árbol auxiliar Mitsubishi - Lancer-Galant - Árvore de manivela
10097	44,00	60,00	7,00	LX	H	NBR/FPM	Mitsubishi Colt/Lancer / Distribución - Miitubishi L200 / Árbol de levas Mitsubishi - Lancer-Galant- Virabrequin dianteiro
10098	28,00	38,00	7,00	LX	H	FPM	Ford Escort (diesel)/Fiesta (diesel)/Focus (diesel)/Mondeo/Orion/Transit / Árbol de levas / Ford Courier-Escort-Focus disel-Mondeo-Fiesta-Orion (disel) - Árvore de manivela
10099	34,00	48,00	7,00	LX	H	ACM/FPM	Daihatsu Charade/Cuore - Mazda Familia/Laser (1985 en adelante) / Distribución - Nissan Langley/Vanette (1983/1986) / Árbol de levas ASIA Towner motor 800 cc. // KIA MOTORS Besta 2,2L-Dianteiro do virabrequim
10100	55,00	70,00	10,00	LX	L	MVQ	Austin Rover Innocenti / Cigüeñal trasero
10101	57,57	70,00	10,00	LX	AH	MVQ/ACM	Citroen Visa / Cigüeñal trasero
10102	85,00	105,00	10,00	LX	AH	ACM	M. Benz OM355/LA/449A/OH1635 - Toyota Pegasso / Transmisión, tapa trasera interno / MB OM 355/355-5/366LA/449A - Tampa traseira - internom (Transmissao)
10103	100,00	130,00	12,00	KX	BID	ACM	Fiat Iveco Eurocargo / Rueda trasera
10104	32,00	50,00	8,00	LX	L	NBR	Nissan N2189 / Levas
10105	35,00	45,00	9,00	LX	L	NBR	Toyota Corolla / Frente motor
10106	52,00	63,00	6,00	LX	L	NBR	Ford Festiva / Maza trasera
10107	52,00	68,00	X	MW03	L	NBR	Ford Festiva / Rueda delantera interior
10108	17,00	35,00	8,00	LX	L	NBR	Renault 4 / Caja de velocidades, directa
10109	139,70	160,29	31,75	KX	L	NBR	Ford F7000/8000/8500 / Cubo rueda trasera FORD F8500 -Cubo da roda interno traseiro
10110	152,40	190,57	15,87	KZ	L	NBR	Industria petrolera
10111	228,60	260,35	19,00	LZ	L	NBR	Industria petrolera
10112	220,00	250,00	16,00	LZ	L	NBR	Industria petrolera
10113	139,70	171,50	16,00	LX	H	ACM	Industria petrolera
10114	111,12	139,72	12,70	LZ	L	NBR	Industria petrolera
10115	138,00	172,00	15,00	LZ	L	NBR	Industria petrolera
10116	23,95	32,02	5,00	LZ	L	NBR	Peugeot 505 / Caja dirección
10117	86,50	99,00	6,50/ 9,00	MW18	L	NBR	Chevrolet Pick Up/S10 / Rueda delantera GM Familia S10 4x2 -Cubo da roda dianteira
10118	13,00	20,00	5,00	MX	L	NBR	Toyota Jeep / Caja TOYOTA Bandeirantes -Acionamento da caixa de transferencia
10119	49,20	65,50	7,50	MS08	H	ACM	Ford Ranger/Transit (4x4) / Rueda delantera Ford transit - Cubo roda dianteira
10120	88,00	108,00	10,00	LX	AH	ACM	Ford Escort (1997 en adelante) (motor zetec nafta) / Bancada trasera Ford - Focus -Escort - Virabrequin traseiro
10121	34,50	50,00	7,00	LX	H	ACM	Ford Escort (1997 en adelante) (motor zetec naftero) / Bancada delantera - Mitsubishi L100/Galant/L100/Minicab / Árbol de levas Ford - Escort - Virabrequin traseiro
10122	42,00	53,00	7,00	LX	H	ACM/FPM	Ford Escort (1997 en adelante) (motor zetec naftero) / Árbol de levas Ford Escort - Eixo comando de válvulas
10123	49,50	62,50/ 77,70	9,50/ 13,50	KW28	L	NBR	Ford Transit / Rueda trasera Ford Transit - Cubo roda traseira

CATÁLOGO ELECTRÓNICO

N° SAV	EJE	ALOJ	ALT	TIPO	O	COMP	APLICACIÓN
10124	117,50	154,00	14,50/ 16,50	LZ03	L	NBR	Goren Acoplado / Rueda trasera
10125	108,00	154,00	14,00/ 16,00	LZ03	L	NBR	Goren Acoplado / Rueda delantera
10126	105,00	146,00	11,00/ 22,00	LX	L	NBR	Industrial
10127	27,00	40,00	7,00	LX	L	NBR	Agrícola
10128	35,00	60,00	8,00	LX	L	NBR	Agrícola
10129	47,00	71,00/ 80,00	14,00/ 18,00	MW15	L	ACM	Ford F100 Duty 2000/1 / Piñón
10130	62,00	76,00/ 86,50	8,00/ 10,00	MW16	L	NBR	Ford F100 Duty 2000/1 / Rueda delantera FORD F 250 / F 350 -Cubo roda dianteira
10131	73,00	98,50/ 105,40	10,00/ 16,00	KX09	BID	NBR	Ford F100 Duty 2000/1 / Rueda trasera FORD F 250 / F 350 -Cubo roda traseira
10132	30,50	58,00	11,00	MX	AH	ACM	Chevrolet S10 2,5 (4x2) / Salida de caja GM S10 4x4 Diesel -Saída da transmissao
10133	38,00	54,00	12,50/ 27,00	LW37	AH	ACM	Chevrolet S10 2,8 (4x4) / Salida de caja Chevrolet - S10 (4x4) Saída de caixa
10134	87,00	100,00	8,30	MX	AH	ACM	Chevrolet Astra/Corsa (1.7 diesel) / Bancada Chevrolet - Corsa - Astra - Virabrequin traseiro (disel)
10136	57,30	84,00	8,00	LX	L	NBR	Dodge DP600/DP700/DP800 - Ford 600/6000 (1957/1970)/Cargo814 - VW 6,80/6,9/7,90/7,100 / Rueda delantera FORD Cargo 814 / F600 //VW (cam.) //CHRYSLER P700-Cubo de roda dianteira
10137	75,00	116,00	10,00	LX	L	NBR	Industrial
10138	75,00	121,00	13,00	LX	L	NBR	Asia / Rueda trasera
10139	90,00	110,00	8,00	LX	L	NBR	Industrial
10140	90,00'	110,00	8,00	LX	L	NBR	Industrial
10141	100,00	120,00	8,00	LX	L	NBR	Industrial
10142	110,00	130,00	8,00	LX	L	NBR	Industrial
10143	25,00	42,00	7,00	LX	L	NBR	Industrial
10144	40,00	90,00	10,00	LX	L	NBR	Industrial
10145	75,00	90,00	10,00	LX	L	NBR	Industrial
10146	80,00	115,00	10,00	LX	L	NBR	Industrial
10147	110,00	140,00	12,00	LX	L	NBR	Industrial
10148	95,00	115,00	12,00	LX	L	NBR	Industrial
10149	30,00	50,05	12,00	MX	L	NBR	M. Benz 1111/LP312/LAP321 / Toma de fuerza diferencial doble - 1621/1518 / Polea tensora / MB -Diversos
10150	36,50	52,30	8,00	LX	H	ACM	Ford Fiesta/Ka (nafteros) / Distribución motor Endura Ford - Ka - Fiesta - Courier - Virabrequin dianteiro
10151	24,00	35,55/ 39,30	8,10/ 10,40	LZ10	H	NBR	Peugeot 405 / Caja de velocidades, directa Peugeot 405 Caixa de Velocidades - Direta
10152	36,60	52,35	8,00	MX19	H	ACM	Ford Courier/Fiesta/Ka / Árbol de levas lado polea FORD Ka/Fiesta/Courier motor endura 1,3/1,0-Dianteiro do virabrequim
10153	90,00	141,00	17,00	KX	L	NBR	Agrícola
10154	110,00	162,00	16,00	KX	L	NBR	Agrícola

CATÁLOGO ELECTRÓNICO

N° SAV	EJE	ALOJ	ALT	TIPO	O	COMP	APLICACIÓN
10155	45,24	57,20	7,95	MX	L	NBR	Industrial
10156	28,57	41,25	6,35	MZ	L	NBR	Chrysler – Ford / Transmisión
10157	63,50	82,57	9,52	MX	L	NBR	Industrial
10158	47,62	73,07	9,52	LX12	L	NBR	Ford Explorer/Ranger (motor 2,8) / Rueda trasera
10159	39,42	80,26	16,89	MX21	L	NBR	Chevrolet Veraneio (1967/1970) – Ford F100 (1970/1978) / Piñón diferencial FORD F100 1970 a 1978 // GM veraneio (1967..1970) -Pinhão do diferencial
10163	100,00	112,00	5.00/ 13.00	GOO09	L	NBR	Agrícola
10164	17,00	32,00	5,00	LX	L	NBR	Industrial
10165	22,00	47,00	7,00	LX	L	NBR	Industrial
10166	25,00	40,00	7,00	LX	L	NBR	Fiat 210 / Bomba inyectora FIAT/ALFA/FNM 210 -Bomba injetora
10167	25,00	46,00	7,00	LX	L	NBR	Industrial
10168	26,00	42,00	8,00	LX	L	NBR	Industrial
10169	28,00	47,00	8,00	LX	L	NBR	Industrial
10170	30,00	52,00	6,00	LX	L	NBR	Industrial
10171	35,00	55,00	10,00	LX	L	NBR	Industrial
10172	40,00	50,00	7,00	LX	L	NBR	Industrial
10173	40,00	65,00	10,00	LX	L	NBR	Industrial
10174	50,00	80,00	8,00	LX	L	NBR	Industrial
10175	55,00	78,00	10,00	LX	L	NBR	Industrial
10176	60,00	85,00	13,00	LX	L	NBR	Fiat 190 / Transmisión, árbol primario ALFA/FIAT/FNM 190 -Arvore primaria - interno
10177	80,00	105,00	12,00	LX	L	NBR	Industrial
10178	90,00	120,00	12,00	LX	L	NBR	Industrial
10179	100,00	120,00	12,00	LX	L	NBR	Industrial
10180	105,00	130,00	12,00	LX	L	NBR	Industrial – Agco / Diversos
10181	125,00	150,00	12,00	LX	L	NBR	Industrial
10182	130,00	160,00	12,00	LX	L	NBR/FPM	Fiat 180/210/215/D11000 / Bancada ALFA/FIAT/FNM 180/210/215/D11000 -Traseiro do virabrequim
10183	215,00	240,00	12,00	LX	L	NBR	Industrial
10186	22,00	30,00	2.60/ 7.50	GB09	L	NBR	Drean Lavarropas
10187	40,00	62,00	6.50/ 11.50	LX18	L	NBR	Agrícola SFILL
10188	35,00	72,00	6,50	MX	L	NBR	Industrial
10189	41,27	62,00	9,65	MX	L	NBR	Agrícola / Agrometal

CATÁLOGO ELECTRÓNICO

N° SAV	EJE	ALOJ	ALT	TIPO	O	COMP	APLICACIÓN
10190	150,00	178,00	16,00	MX	L	NBR	Industrial
10191	24,00	36,00	7,00	LX19	L	NBR	Renault 21 (motor 2,0/2.2) – Toyota / Dirección hidráulica RENAULT R21 motor 2,0/2,2 -direção hidraulica
10192	51,00	63,00	6,00	MS	L	NBR	Ford Festiva / Rueda delantera Ford Festiva - Cubo roda dianteira
10193	35,00	56,00	12,50	LW26	H	NBR	Honda Accord / Caja velocidad, salida Honda Accord - Caixa de mudança saída
10194	33,00	44,00	8,00	MX	L	NBR	Toyota Hilux/Land Cruiser / Palier delantero Toyota Hilux - Land Cruiser
10195	44,00	62,00	8.00/ 14.00	MW17	L	NBR	Suzuki Swift / Rueda delantera interna Suzuki - Swift - Cubo roda dianteira interno
10196	50,00	68,00	7.00/ 9.00	LW26	L	NBR	Suzuki Samurai / Rueda delantera Suzuki - Samurai - Cubo roda dianteira
10197	50,00	66,50	13.00/ 16.50	LW26	L	NBR	Mitsubishi Galant / Rueda delantera interna Mitsubishi - Galant - Cubo roda dianteira
10198	54,00	69,00	7.50/ 9.50	LW39	L	NBR	Suzuki Vitara / Rueda delantera externa Suzuki - Vitara - Cubo roda dianteira externo
10199	66,77	115,92/ 125,40	11,90/ 18,15	MW19	BID	NBR/FPM	Chevrolet Kodiak – Ford Cargo 814/1215/1415/1419 – M. Benz 1215/1621 – VW camión / Piñón diferencial eaton / Mercedes Benz 1215 - 1621 / Ford Cargo / VW camion / GM Kodiak - Pinhão transmissão Eaton
10200	36,50	50,50	7,00	AH	H	ACM	Mazda Revue / Distribución
10201	32,00	46,00	8,00	LX	AH	MVQ	Honda Quint / Distribución Honda - Virabrequin dianteiro
10202	24,00	42,00	8,00	LX	L	NBR	Industrial
10203	32,00	46,00	7,00	LX	L	NBR	Industrial
10204	25,00	35,00	8,00	LR	L	NBR	Fiat 619/643/697 / Bomba inyectora
10205	30,00	72,00	10,00	LX	L	NBR	Fiat D11000 / Transmisión, árbol primario – Hatsuda / Caja de velocidades, eje piloto – Agrícola / ALFA/FIAT/FNM D11000 // VALMET 60/80/62/65/110/118/360/600- Arvore primaria-caixa de mudancas
10206	35,00	80,00	10,00	LX	L	NBR	Industrial
10207	40,00	116,00	13.00/ 17.00	LX15	L	NBR	Industrial – Pauny Tractor / Toma de fuerza 230/500/540
10208	14,00	24,00	5,50	LX15	L	NBR	Honda DAX 70 c.c. / Eje de arranque
10209	46,30	66,60	6,40	MZ	L	NBR	Dodge D100 – Ford F100 (diesel)/Galaxi/1000 / Cubo rueda delantera CHRYSLER/(DODGE) D100 // FORD Galaxie/Utilitarios F100/F1000-Cubo da roda dianteiro
10210	12,00	25,00	7,00	LX	L	NBR	Industrial
10211	12,00	24,00	8,00	LX	L	NBR	Industrial
10212	25,00	55,00	8,00	LX	L	NBR	Industrial
10213	30,00	45,00	7,00	LX	L	NBR	Industrial – Isuzu Gemini (1988)/Trooper / Árbol de levas
10214	40,00	62,00	7,00	LX	L	NBR	Industrial – Subaru Rex / Rueda trasera
10215	55,00	68,00	8,00	LX	L	NBR	Industrial
10216	60,00	80,00	8,00	LX	L	NBR	Industrial
10217	55,00	90,00	10,00	LX	L	NBR	Agrícola
10219	50,80	62,05	6,35	LX	L	NBR	Agrícola
10220	24,00	29,40	5,50	G009	L	NBR	Agrícola

CATÁLOGO ELECTRÓNICO

N° SAV	EJE	ALOJ	ALT	TIPO	O	COMP	APLICACIÓN
10221	29,00	34,40	5,50	G009	L	NBR	Agrícola
10222	35,00	65,00	12,00	LX	L	NBR	Mitsubishi L100/Minicab / Corona piñón
10223	60,00	80,00	8,00	LX	AH	MVQ	Chevrolet Spark - Suzuki Carry/Cervo/Fronte/Swift/Vitara / Bancada Suzuki - Vitara - Swift - Virabrequin traseiro
10224	35,00	50,00	11,00	LX	AH	MVQ	Nissan Sunny / Salida caja de velocidades Nissan - Caixa de mudança saída

CATÁLOGO ELECTRÓNICO

N° SAV	EJE	ALoj	ALT	TIPO	O	COMP	APLICACIÓN
10225	105,00	135,00	12,50	LX	AH	MVQ	Nissan Atlas/Cabal/Civilian / Bancada trasera
10226	28,50	35,00	3,80	MT	L	NBR	Venturi motor hidráulico orbital
10227	28,50	42,00	5,50	LZ	BID	NBR	Venturi motor hidráulico orbital
10228	58,00	59,50	9,80	P01	L	CHAPA	Pista opción retén 6908/7953
10229	72,00	93,27	5,94/7,95	LW14	L	NBR	John Deere 1560/1580 / Diversos
10230	38,10	59,84	9,80	P01	L	NBR	John Deere / Diversos
10231	25,40	58,06	6,86	LW14	L	NBR	John Deere / Diversos
10232	44,00	79,90	12,00	MX	L	NBR	Agrícola - Lavrale Acoplado Lavrale Carreta agrícola basculante -Diversos
10233	58,00	75,00	15,50	MX22	L	NBR	Fiat Ducato (1998 en adelante) / Rueda trasera Fiat Ducato - Cubo roda traseira
10234	69,90	98,45	12,70	MZ	L	NBR	Ford F250/350 (1993/1994) / Rueda trasera FORD F350-Cubo roda traseira
10235	69,80	98,45	11,80/ 18,00	MW13	H	NBR	Chevrolet ACD 60/70/80/90 - Ford F1000/2000/4000/7000/8000/14000/F700 - VW 11.130/140/12.140/13.130/14.140 / Piñón diferencial / Ford F1000/2000/4000/7000/8000/14000/F700 // Chevrolet ACD 60/70/80/90 // VW 11.130/140 /12.140 / 13.130/ 14.140 - Pinhão diferencial
10236	55,10	82,00	10,00	MT	L	NBR	Toyota Jeep/Camión / Rueda delantera TOYOTA Bandeirantes -Cubo da roda - semi-arvore - eixo dianteiro
10237	28,60	42,95	6,50	MX	L	NBR	Toyota Jeep / Transmisión, árbol secundario TOYOTA bandeirantes todos 1960 / 60 -Eixo piloto // Arvore primaria
10238	50,80	61,36	9,52	MZ	L	NBR	John Deere 445 / Caja oscilante XAJ 16.266
10239	101,60	127,13	7,92	KZ	L	NBR	Case
10240	56,00	73,00	10,00	MX	L	NBR	Lada / Rueda delantera
10241	36,00	50,00	6,50	MX	L	NBR	Toyota Corona (FWD) / Rueda trasera Toyota - Corona-Cellica - Cubo roda traseira
10242	32,00	48,00	7,00	LX	L	NBR	Kawasaki KX125/KMX / Bancada
10243	46,00	59,10	12,00	LX	L	NBR	Nissan Vanette / Rueda delantera
10244	31,00	48,00	10,00	LX	AH	NBR	Mitsubishi / Caja de cambios
10245	32,00	42,00	7,00	MX	L	NBR	Isuzu - Mitsubishi / Caja dirección - Valmet / 60/80 / Bomba hidráulica, accionamiento
10246	145,00	170,00	13,00	MX	L	NBR	Industrial
10247	160,00	200,00	12,00	LX	L	NBR	Fiat 210 (1972) / Cubo rueda trasera ALFA/FIAT/FNM 210 -Cubo da roda traseira
10248	35,00	50,00	7,00	LX	L	NBR	Fiat Ducato (1984) / Semieje
10249	10,00	20,00	5,00	LX	L	NBR	Honda Elite 250 - Suzuki DR125/RM250 / Leva embrague - Toyota / Distribuidor
10250	105,00	135,00	13,00	LX	L	NBR	Industrial
10251	20,00	34,95	7,00	LX	L	NBR	Bosch / Alternador TI trasero
10252	60,00	78,05	8,80	MX	L	NBR	Ford Corcel / Rueda delantera externa
10253	55,00	76,10	10,00/ 15,00	LW26	L	NBR	Ford Transit / Rueda trasera, caja corta Forr transit - Caixa
10254	63,00	78,00	9,50/ 15,00	MW03	L	NBR	Ford Transit / Rueda trasera, caja larga Forr transit - Caixa

CATÁLOGO ELECTRÓNICO

N° SAV	EJE	ALOJ	ALT	TIPO	O	COMP	APLICACIÓN
10255	10,00	16,00	6,00	MT	L	NBR	Industrial
10256	8,00	16,00	6,00	MT	L	NBR	Industrial
10258	25,00	38,00	10,00/ 14,50	MX23	L	FPM	M. Benz 1514/1517/1518/1633/1924/1938 / Caja ZF, salida palanca de cambios
10259	28,00	52,00	10,00	LX	L	NBR	Industrial
10260	45,00	55,00	7,00	LX	L	NBR	Industrial
10261	44,00	60,00	10,00	LX	L	NBR	Fiat JK2000 (Alfa) / Transmisión - Lavrale / Cortadora FIAT JK2000/ALFA/Ti 2300 // Lavrale Rocadeira-Flange traseira transmissao // Diversos
10262	42,00	62,00	7,00	LX	L	NBR	Industrial - Honda Civic (1978/1979) / Rueda trasera
10263	52,00	62,00	10,00	LX	L	NBR	Industrial
10264	52,00	65,00	8,00	LX	L	NBR	Industrial
10265	55,00	65,00	9,00	LX	L	NBR	Industrial
10266	42,00	68,00	8,00	LX	L	NBR	Industrial
10267	48,00	68,00	10,00	LX	L	NBR	Agco / Diversos - Industrial
10268	52,00	68,00	7,00	LX	L	NBR	Industrial
10269	48,00	70,00	8,00	LX	L	NBR	Industrial
10270	68,00	85,00	10,00	LX	L	NBR	M. Benz OH1621/OF1417/OM449A / Piñón interior MB OM 449A -Pinhão - lado do flange
10271	80,00	95,00	8,00	LX	L	NBR	Industrial
10272	80,00	105,00	10,00	LX	L	NBR	Industrial
10273	70,00	110,00	10,00	LX	L	NBR	Industrial
10274	82,00	110,00	12,00	LX	L	NBR	Industrial
10275	95,00	110,00	12,00	LX	L	NBR	Industrial
10276	25,00	38,00	7,00	LX	L	NBR	Industrial
10277	32,00	40,00	8,00	LX	L	NBR	Industrial
10278	80,00	120,00	12,00	LX	L	NBR	Industrial
10279	85,00	120,00	12,00	LX	L	NBR	Industrial
10280	90,00	130,00	12,00	LX	L	NBR	Industrial
10281	100,00	140,00	13,00	LX	L	NBR	Industrial
10282	125,00	140,00	10,00	LX	L	NBR	Industrial
10283	120,00	140,00	12,00	LX	L	BR	Industrial
10284	100,00	150,00	13,00	LX	L	NBR	Industrial
10285	115,00	150,00	12,00	LX	L	NBR	Industrial

CATÁLOGO ELECTRÓNICO

N° SAV	EJE	ALOS	ALT	TIPO	O	COMP	APLICACIÓN
10286	115,00	160,00	12,00	LX	L	NBR	Industrial
10287	130,00	170,00	14,00	LX	L	NBR	Industrial
10289	150,00	170,00	12,00	LX	L	NBR	Industrial
10290	160,00	180,00	15,00	LX	L	NBR	Industrial
10291	22,00	42,00	7,00	LX	L	NBR	Industrial
10292	40,00	54,00	7,00	LX	L	NBR	Industrial – Mazda Familia/Laser (1980/1984) / Rueda trasera
10293	40,00	72,00	10,00	LX	L	NBR	Industrial
10294	48,00	58,00	7,00	LX	L	NBR	Garro Fabrill / Caja S.W (2007)
10295	50,00	62,00	7,00	LX	L	NBR	Industrial
10296	12,00	19,00	7,00	LX	L	NBR	Industrial
10297	18,00	26,00	7,00	LX	L	NBR	Industrial
10298	60,00	72,00	8,00	LX	L	NBR	Industrial
10299	34,00	48,00	7,00	LX	L	NBR	Industrial
10302	24,45	36,0/ 40,0	9,00	LZ10	L	NBR	Renault Megane / Guía de embrague
10303	57,00	85,00	12,00	MZ15	BID	ACM	Fiat Allis Tractor AD7B / Diferencial trasero Fiat Allis tractor AD7B -Diferencial
10304	66,70	93,90	14,30	KX10	BID	FPM	Caterpillar
10306	25,00	40,00	5,00	LX	L	NBR	Agrícola TOBATA -Caixa de mudancas-arvore primaria (antigo)
10307	55,00	100,00	12,70	LX	L	NBR	Facchini Acoplado – Hyster / Diversos HYSTER -Diversos
10308	35,00	72,00	10,00	LX	L	NBR	Agrícola
10310	10,00	26,00	8,00	LX	L	NBR	Industrial
10311	14,00	25,00	7,00	LX	L	NBR	Industrial
10312	14,00	30,00	10,00	LX	L	NBR	Industrial
10313	25,00	35,00	5,00	LX	L	NBR	Yanmar NSB50/50R/75/75R/90/90R / Eje de partida Yanmar NSB50/50R/75/75R/90/90R -Eixo de partida
10314	26,00	52,00	8,00	LX	L	NBR	Industrial
10315	27,00	42,00	7,00	LX	L	NBR	Honda Elite 80 / Tapa transmisión rueda
10316	28,00	50,00	10,00	LX	L	NBR	Industrial
10317	30,00	40,00	10,00	LX	L	NBR	Industrial
10318	30,00	55,00	10,00	LX	L	BR	Industrial
10319	35,00	54,00	8,00	LX	L	NBR	Industrial
10320	48,00	65,00	8,00	LX	L	NBR	Industrial – Mazda Bongo/Familia/Laser (1985 en adelante) / Rueda trasera

CATÁLOGO ELECTRÓNICO

N° SAV	EJE	ALOJ	ALT	TIPO	O	COMP	APLICACIÓN
10321	55,00	80,00	8,00	LX	L	NBR	Industrial
10322	55,00	85,00	8,00	LX	L	NBR	Industrial
10323	56,00	72,00	8,00	LX	L	NBR	Industrial
10324	60,00	85,00	8,00	LX	L	NBR	Industrial
10325	60,00	110,00	13,00	LX	L	NBR	Industrial
10326	62,00	85,00	10,00	LX	L	NBR	Fiat 180/D11000 (Alfa) / Piñón de diferencial ALFA/FIAT/FNM 180/D9500/D11000 -Pinhão do diferencial / Sapata do frejo de estacionamento
10327	95,00	125,00	12,00	LX	L	NBR	Industrial
10328	12,00	20,00	6,00	LX	L	NBR	Industrial
10329	13,00	32,00	7,00	LX	L	NBR	Industrial
10330	16,00	38,00	7,00	LX	L	NBR	Industrial
10331	52,00	70,00	10,00	LX	L	NBR	Industrial
10332	72,00	100,00	10,00	LX	L	NBR	Industrial
10333	85,00	125,00	13,00	LX	L	NBR	Industrial
10334	10,00	22,00	7,00	LX	L	NBR	Industrial
10335	98,40	144,50	16,00	KW29	L	NBR	Agrale MA15/MT12 - Ford Cargo 1215 - M. Benz OH1115 - VW 12,140/170 13,150/180 14,140/210 / Cubo rueda trasera / FORD FTO fase I y II/1215/F12000/F350/600 // VW Cargo 11/12 Tonel -Cubo de roda traseiro
10336	53,98	88,90	9,53	KX	L	NBR	Industrial
10337	69,85	95,28	11,13	KZ	L	NBR	Industrial
10338	88,90	114,33	11,89	KX	L	NBR	Industrial
10339	31,50	52,00	8,50	MW20	L	NBR	Bertini Sembradora GF10000 / Maza doble fertilización y siembra
10340	88,90	122,90	21,70/ 18,70	KX04	BID	NBR	Agrale MA15/MT12 - Chevrolet D60/70/80/90 - Ford Cargo 814/1215/1415/1419 - M. Benz OH1115 - VW (todos) (motor Cummins) / Rueda delantera FORD 1415/1422/1617 //GM D90 canaveiro //VW motor Cummins -Cubo de roda dianteiro // Arvore secundaria
10341	16,99	25,38	4,78	MZ	L	NBR	Industrial
10342	19,05	34,93	6,35	MZC	L	NBR	Industrial
10343	44,45	73,03	6,35	MT13C	L	NBR	Industrial
10344	69,85	101,68	11,13	KZC	L	NBR	Industrial
10345	44,45	68,99	6,35	MT13C	L	NBR	Industrial
10346	50,80	79,38	9,53	MZC	L	NBR	Industrial
10347	14,20	28,55	13,50	MS	L	NBR	Fiat Allis 6/8 velocidades / Válvula control hidráulico Hidraquip -Válvula de controle
10348	54,00	73,00	11,00	MX	BID	ACM	Fiat Allis 6/8 Velocidades / Salida de conversor Fiat Allis 6/8 vel -Saida do conversor
10349	18,80	31,70	11,00	MX	L	NBR	Fiat Allis 6/8 Velocidades / Eje enganche reducción Fiat Allis // J.I.Case 6/8 vel -Eixo de engate - reducao
10350	114,30	155,50	14,00	KX	BID	NBR	Michigan Clark / Eje delantero motriz Clark Michigan escavo-carregador -Eixo dianteiro - motriz

CATÁLOGO ELECTRÓNICO

Nº SAV	EJE	ALOJ	ALT	TIPO	O	COMP	APLICACIÓN
10351	70,00	90,00	10,00	LX	BID	ACM	Fiat Allis Tractor AD4 / Caja de cambios Fiat Allis AD4 // Valmet 88 -Caixa de mudunça // manga eixo c/cilindro
10352	47,70	72,95	12,00	KX	L	NBR	Huber Warco / Árbol de piñón Huber Warco -Arvore do Pinhão
10353	54,00	79,35	9,50	KX	BID	ACM	Michigan Clark / Transmisión (PS18000) Clack Michigan power shift -Transmissao
10354	57,20	92,00	18,00	KX	L	NBR	Agrícola
10355	12,70	25,37	6,35	MX	L	NBR	Industrial
10356	34,92	47,60	6,35	MX	L	NBR	Agrale Moto / Amortiguador trasero
10357	53,97	77,75	6,35	MT13	L	NBR	Industrial
10358	25,40	45,24	XX	MT14	L	NBR	Industrial
10359	127,00	190,50	12,70	KX	L	NBR	Industrial
10360	31,75	50,80	6,35	MX	L	NBR	Industrial
10361	42,85	65,05	12,70	MX	L	NBR	Industrial
10362	31,75	50,37	6,35	MX	L	NBR	Industrial
10363	24,50		10,50	MT15	L	NBR	Bertini Sembradora 28000 / Rueda trasera, maza a bolas
10364	30,00	42,00	7,00	MX22	H	FPM	Chevrolet Aveo / Distribución - Fiat Palio/Punto/Siena/Tempra motor 2.0/2.0 ie, 16V eje comando de válvulas - Renault Twingo / Árbol de levas 8V Fiat tempra, eixo comando valvulas, motor 2.0/2.0 ie - 16V / Fiat Palio - Siena - arvore de manivelas motor 8V
10365			6,20	LW40		NBR	Ford Focus / Eje trasero Ford Focus - Eixo Trasero
10366	20,00	26,00	4,00	LT	L	NBR	Agrale Moto / Amortiguador trasero Agrale motos -Amortecedor traseiro - mancal
10368	47,62	79,37	7,95	MX	L	NBR	Industrial
10369	38,10	53,97	7,92	MX	L	NBR	Industrial
10370	120,00	140,00	13,00/ 12,00	MX22	AH	FPM	M. Benz OM447/449 / Bancada trasera, distribución Mercedes Benz/OM 447 / 449 - traseiro do virabrequim
10371	65,00	90,00	13,00/ 12,50	MX12	H	FPM	M. Benz OM352/356/364 / Distribución Mercedes Benz/OM 352 / 356 / 364 - Dianteiro do virabrequim
10372	145,00	175,00	17,00	MW21	BID	FPM	M. Benz 1938 LA / Rueda trasera Mercedes Benz/1938 - LA - Roda traseira
10373	105,00	130,00	12,00	MS22	H	FPM	M. Benz OM447/449 / Distribución, cigüeñal delantero Mercedes Benz/OM 447 / 449 -Dianteiro do virabrequim
10374	100,00	130,00	12,00	MX22	H	FPM	M. Benz OM457 / Distribución Mercedes Benz/OM 457 - Dianteiro do virabrequim
10375	115,00	140,00	13,00	MX22	AH	FPM	M. Benz OM457 / Bancada Mercedes Benz/OM 457 -Traseiro do virabrequim
10376	20,00	30,00	5,00	LZ	L	NBR	Industrial
10377	19,05	45,28	6,35	MX	L	NBR	Industrial
10378	38,00	49,30	8,00/ 12,00	LX08	AH	ACM	Chevrolet LUV - Isuzu / Salida de caja Chevrolet LUV - Isuzu - Transmissão
10379	40,00	55,00	6,50	MS	L	NBR	Ford Courier/Ka / Rueda trasera Ford KA - Courier - Roda Traseira
10380	35,00	50,00	7,00	LX	H	FPM	Citroen C3/Berlingo/Picasso/Xsara (diesel) - Peugeot 406/Expert/Partner (diesel 1.9) / Árbol de levas Peugeot 406 - Partner / Expert / Diesel 1.9 / Citroen (D) Xsara - Berlingo - C3 - Picasso- Eixo comando de valvulas
10381	42,00	54,00	6,00	LX	H	FPM	Renault Express/Fluence/Kangoo/Laguna/Logan/Sandero/Scenic (diesel)/Symbol / Distribución Renault Express Diesel - Dianteiro do virabrequim

CATÁLOGO ELECTRÓNICO

N° SAV	EJE	ALOJ	ALT	TIPO	O	COMP	APLICACIÓN
10382	85,00	110,00	13,00	LX	L	NBR	Industrial
10383	110,00	170,00	13,00	LX	L	NBR	Reductor
10384	95,00	152,00	17,00	LX	L	NBR	Reductor
10385	55,00	90,00	6,00	LX	L	NBR	Reductor
10386	80,00	125,00	8,00	LX	L	NBR	Reductor
10387	90,00	140,00	12,00	LX	L	NBR	Reductor
10388	85,00	130,00	12,00	LX	L	NBR	Reductor
10389	45,00	58,00	7,00	LX	L	NBR	Reductor
10390		26,00	6,50	LT12		NBR	Reductor
10391		32,00	6,00	LT12		NBR	Reductor
10392		40,00	7,00	LT12		NBR	Reductor
10393		52,00	10,00	LT12		NBR	Reductor
10395		19,00	6,00	LT12		NBR	Reductor
10396		37,00	10,00	LT12		NBR	Reductor
10397		47,00	6,50	LT12		NBR	Reductor
10398		30,00	8,00	LT12		NBR	Reductor
10399	76,20	95,28	11,13	KX	L	NBR	Industrial
10400	63,50	82,58	11,13	KX	L	NBR	Industrial
10401	31,75	44,50	6,35	MX	L	NBR	Industrial
10402	34,92	65,07	9,52	MX	L	NBR	Industrial
10403	12,70	28,55	6,35	MX	L	NBR	Industrial
10404	40,00	56,00	7,00	LX	L	NBR	Industrial
10405	12,70	22,22	3,17	MT	L	NBR	Industrial
10406	25,40	47,60	6,35	MX	L	NBR	Industrial
10407	22,22	31,75	4,78	MZ	L	NBR	Industrial
10408	66,67	85,09	9,52	KX	L	NBR	Industrial
10409	19,05	38,07	6,35	MX	L	NBR	Industrial
10410	12,00	14,0/ 20,0	9,00/ 10,50	LX15	L	NBR	Industrial
10411	19,84	41,25	6,35	MZ	L	NBR	Industrial
10412	19,99	28,55	4,78	MZ	L	NBR	Industrial

CATÁLOGO ELECTRÓNICO

N° SAV	EJE	ALOS	ALT	TIPO	O	COMP	APLICACIÓN
10413	75,00	120,00	8,13	KW03	L	NBR	Industrial
10414	44,45	53,97	4,78	MZ	L	NBR	Industrial
10415	38,00	63,50	13,00	G017	L	NBR	Saca paja
10416	47,00	85,00	12,00	LX	L	NBR	Industrial
10417	55,00	75,00	9,00	MX	H	FPM	Scania Serie 114/124 / Caja velocidad GR801 Scania Serie 114-124 - Transmissão
10418	80,00	100,00	13,00	MX	L	ACM	Scania 112 / Caja velocidad Scania 112 - Transmissão
10419	68,00	80,00	8,00	MT16	L	NBR	Scania 112 / Caja velocidad directa Scania 112 - Directa
10420	112,00	XX	XX	LT14	L	NBR	Scania P93 / Rueda trasera Scania P93 - Roda Traseira
10421	145,00	175,00	13,00	LX	AH	FPM	Scania 114/124 / Bancada Scania 124 - Traseiro do virabrequim
10422	32,00	50,00	10,00	LX	H	FPM	Fiat Ducato Passageiro / Transmisión (tope) - Peugeot Boxer / Diferencial Peugeot Boxer - Diferencial / Fiat Iveco Ducato furgón - Passageiro Transmissão - Flange traseira
10423	19,05	38,07	6,35	MX	L	NBR	Industrial
10424	30,16	61,90	10,00	LX	L	NBR	Industrial
10425	12,00	24,00	5,00	LX	L	NBR	Industrial
10426	30,00	60,00	10,00	LX	L	NBR	Industrial
10427	30,00	62,00	7,00	LX	L	NBR	Industrial
10428	45,00	72,00	7,00	LX	L	NBR	Industrial
10429	85,00	105,00	12,00	LX	L	NBR	Industrial
10430	38,10	47,95	4,76	MT	L	NBR	Industrial
10431	76,20	101,68	6,35	MT13	L	NBR	Industrial
10432	12,70	32,00	7,00	LX	L	NBR	Industrial
10433	25,40	41,25	6,35	MX	L	NBR	Industrial
10434	25,40	62,00	9,52	MX	L	NBR	Industrial
10435	19,05	34,92	6,35	MX	L	NBR	Industrial
10436	26,97	44,50	7,92	MX	L	NBR	Industrial
10437	26,97	46,43	9,52	MX	L	NBR	Industrial
10438	26,97	47,60	6,35	MX	L	NBR	Industrial
10439	26,97	50,80	6,35	MX	L	NBR	Industrial
10440	26,97	52,37	9,52	MX	L	NBR	Industrial
10441	25,40	34,92	4,80	MT	L	NBR	Industrial
10442	25,40	36,50	6,35	MX	L	NBR	Industrial

CATÁLOGO ELECTRÓNICO

Nº SAV	EJE	ALOJ	ALT	TIPO	O	COMP	APLICACIÓN
10443	25,40	39,65	6,35	MX	L	NBR	Industrial
10444	25,40	40,00	6,35	MX	L	NBR	Industrial
10445	25,40	42,82	6,35	MX	L	NBR	Industrial
10446	25,40	50,37	7,95	MX	L	NBR	Industrial
10447	25,40	50,80	6,35	MX	L	NBR	Industrial
10448	25,40	51,99	7,92	MX	L	NBR	Industrial
10449	25,40	52,37	6,35	MX	L	NBR	Industrial
10450	28,57	41,25	6,35	MX	L	NBR	Industrial
10451	26,97	50,37	11,10	KZ	L	NBR	Industrial
10452	72,24	100,05	12,70	MX	L	NBR	Industrial
10453	22,22	38,07	6,35	MX	L	NBR	Industrial
10454	22,22	38,07	7,95	MZ	L	NBR	Industrial
10455	29,36	52,37	9,52	MX	L	NBR	Industrial
10456	29,36	50,80	6,35	MX	L	NBR	Industrial
10457	29,36	47,60	6,35	MZ	L	NBR	Industrial
10458	29,36	42,82	6,35	MX	L	NBR	Industrial
10459	28,57	62,00	6,35	MX	L	NBR	Industrial
10460	28,57	57,15	12,70	KZ	L	NBR	Industrial
10461	28,57	53,97	6,35	MZ	L	NBR	Industrial
10462	28,57	52,37	6,35	MX	L	NBR	Industrial
10463	28,57	51,99	7,92	MX	L	NBR	Industrial
10464	28,57	50,80	9,52	MX	L	NBR	Industrial
10465	28,57	50,37	6,35	MX	L	NBR	Industrial
10466	28,57	47,60	6,35	MX	L	NBR	Industrial
10467	28,57	46,43	6,35	MX	L	NBR	Industrial
10468	28,57	44,50	6,35	MX	L	NBR	Industrial
10469	44,45	61,90	7,92	MXC	L	NBR	Industrial
10470	57,15	85,62	11,13	KZ	L	FPM	Allison MT643 / Convertidor de caja convertidor caixa Allison MT643
10471	65,10	92,04	11,91	MX20	L	ACM	Allison MT643 / Salida de caja saída de caixa Allison MT 643
10473	15,00	32,00	XX	LW41	L	FPM	Chevrolet Luv - Nissan / Alternador depresor Nissan - Alternador Depresor

CATÁLOGO ELECTRÓNICO

N° SAV	EJE	ALOJ	ALT	TIPO	O	COMP	APLICACIÓN
10474	50,60	71,40	XX	LW07	L	NBR/ACM	Industrial
10475	34,50	59,20	14,00	KW30	L	NBR/ACM	Industrial
10478	31,75	42,82	6,35	MX	L	NBR	Industrial
10479	31,75	41,27	4,78	MZ	L	NBR	Industrial
10480	30,15	62,00	6,35	MX	L	NBR	Industrial
10481	30,15	61,90	6,35	MX	L	NBR	Industrial
10482	30,15	57,15	6,35	MX	L	NBR	Industrial
10483	30,15	53,97	6,35	MX	L	NBR	Industrial
10484	30,15	52,37	6,35	MX	L	NBR	Industrial
10485	30,15	46,43	9,52	MX	L	NBR	Industrial
10486		72,00	9,00	LT12		NBR	Reductor
10487		62,00	8,00	LT12		NBR	Reductor
10488		72,00	9,00	LT12		NBR	Reductor
10489		130,00	12,00	LT12		NBR	Reductor
10490		85,00	12,00	LT12		NBR	Reductor
10491		110,00	12,00	LT12		NBR	Reductor
10492	120,00	215,00	18,00	LX		NBR	Reductor
10493	95,00	170,00	16,00	LX	L	NBR	Reductor
10494	25,00	34,00	4,00	LT	L	NBR	Industrial
10495	31,75	47,60	6,35	MX	L	NBR	Industrial
10496	31,75	51,99	9,52	MX	L	NBR	Industrial
10497	31,75	51,99	9,52	MX	L	NBR	Industrial
10498	31,75	53,97	6,35	MX	L	NBR	Industrial
10499	31,75	63,55	9,52	MX	L	NBR	Industrial
10500	31,75	43,79	9,12	LZ	L	NBR	Industrial
10501	31,75	62,00	9,52	MX	L	NBR	Industrial
10502	31,75	60,30	7,95	MX	L	NBR	Industrial
10503	33,32	57,15	7,92	MX	L	NBR	Industrial
10504	33,32	53,97	7,92	MX	L	NBR	Industrial
10505	33,32	50,80	7,92	MX	L	NBR	Industrial

CATÁLOGO ELECTRÓNICO

N° SAV	EJE	ALOS	ALT	TIPO	O	COMP	APLICACIÓN
10506	33,32	47,60	9,52	MX	L	NBR	Industrial
10507	50,80	77,77	9,52	MX	L	NBR	Industrial
10508	49,20	77,75	9,52	MX	L	NBR	Industrial
10510	34,92	62,00	7,95	MX	L	NBR	Industrial
10511	28,00	42,00	5,00	LX	H	FPM	Renault Clio/Fluence/Kangoo/Logan/Megane/Sandero/Scenic/Symbol (Motor 1.6 16V K4M) / Árbol de levas Renault/ Megane / Clio / Kangoo Motor 1.6 16V K4MEixo comando de valvulas
10513	44,45	69,04	9,12	MW22	L	NBR	Industrial
10514	38,10	68,99	11,89	KZ	L	NBR	Industrial
10515	40,00	75,00	11,00/ 15,50	MW23	L	ACM	Mazda B2500 / Caja
10516	40,00	53.0/72.0	12,00/ 30,00	Mw24	L	ACM	Mazda B2500 / Caja
10517	70,00	94,00	8,00/ 10,50	KX11	L	NBR	Toyota Land Cruiser 4700cc (motor 2UZFE) / Rueda delantera Toyota Land Cruiser 4700cc Motor 2UZFE - Roda dianteira
10518	57,00	79,00	9,00/ 13,50	MW25	L	NBR	Isuzu Pick Up Fargo - Nissan Pathfinder / Rueda delantera Nissan / Isuzu / Pick up Datsun, Pathfinder / Fargo - Roda dianteira
10519	35,00	55,00	9,00/ 16,00	LW26	L	NBR	Toyota Corolla / Salida de caja Toyota Corolla (CE80) - Trasmisssão
10520	16,00	30.0/42.0	11,30	LX20	L	NBR/FPM	Peugeot 405 / Caja, eje varillaje Peugeot 405 - Caixa de mudança
10521	49,40	77,80	9,52	MW22	L	NBR	Industrial
10522		35,00	8,00	LT12		NBR	Reductor
10523	13,00	27,00	7,50	LZ	L	NBR	Lavarropas
10524	19,00	33,80	12,20	LW42	L	NBR	Lavarropas
10525	20,00	35,00	7,00	LX	L	FPM	Parrilla/Karting / Cigüeñal Parrilla / Motor
10526	18,00	32,00	7,00	LX	L	FPM	Parrilla/Karting / Cigüeñal Parrilla / Motor
10527	31,75	50,27	6,35	MX	L	FPM	Industrial
10528	34,92	60,30	7,92	MX	L	NBR	Industrial
10529	34,92	63,55	9,52	MX	L	NBR	Industrial
10530	34,92	66,62	9,52	MX	L	NBR	Industrial
10531	34,92	46,43	7,95	MZ	L	NBR	Industrial
10532	34,92	53,49	7,95	MX	L	NBR	Industrial
10533	34,92	53,97	7,95	MX	L	NBR	Industrial
10534	34,92	57,15	7,92	MX	L	NBR	Industrial
10535	34,92	68,99	11,89	KZ	L	NBR	Industrial
10536	34,92	72,01	7,95	MX	L	NBR	Industrial
10537	34,92	73,02	11,89	MX	L	NBR	Industrial

CATÁLOGO ELECTRÓNICO

N° SAV	EJE	ALÓJ	ALT	TIPO	O	COMP	APLICACIÓN
10538	36,53	53,97	7,95	MX	L	NBR	Industrial
10539	36,53	57,15	7,95	MX	L	NBR	Industrial
10540	36,53	60,30	7,95	MX	L	NBR	Industrial
10541	38,10	50,80	7,95	MZ	L	NBR	Industrial
10542	38,10	52,02	9,52	MX	L	NBR	Industrial
10543	38,10	57,15	7,95	MX	L	NBR	Industrial
10544	38,10	60,30	7,95	MX	L	NBR	Industrial
10545	104,78	126,95	11,90	LZ	L	NBR	Industrial
10546	38,10	65,05	12,70	KX	L	NBR	Industrial
10547	38,10	69,85	7,92	MX	L	NBR	Industrial
10548	38,10	73,02	11,89	KZ	L	NBR	Industrial
10549		42,00	7,00	LT12		NBR	Reductor
10550	139,70	177,80	15,88	KX	L	NBR	Reductor
10551	38,50	58,60	6.70/2.20	MS10	L	NBR	Industrial
10552	9,90	19,00	7,00	LS07	L	NBR	Industrial
10553	40,00	52,00	7,00	LZ	H	FPM	M. Benz 814 Electrónico / Caja ZF 55/420, guía directa M Benz 814 eletrónico - (ZF 55-420)
10554	50,00	65,00	8,00	LX	AH	FPM	M. Benz 814 Electrónico / Caja ZF 55/420, salida de caja M Benz 814 eletrónico - (ZF 55-420)
10555	20,00	28,00	4,00	MS		NBR	Valmet 60/80/62/65/68/85/86/88/110/118/118-4/E300/E360/600 / Transmisión, final planetaria ambos lados Valmet 60/80/62/65/68/85/86/88/110/118-4 - Cubo da roda traseira
10556	12,00	25,40	8,00	LX	L	NBR	Reductor
10557	88,90	123,00	22,00	KW31C	L	NBR	Kenworth 600/700/750 / Rueda delantera - VW Polo / Semieje (sin chapa)
10558	121,00	160,30	28,00	KW31C	L	NBR	Super Brigadier F9000 / Rueda trasera
10559	121,00	158,80	16,00	KW31C	L	NBR	Brigadier (doble torque) / Rueda trasera
10560	108,00	158,80	16,00	KW31C	L	NBR	Mack R600 / Rueda trasera
10561	111,00	150,00	25,00	KW32C	L	NBR	Super Brigadier Mack / Rueda delantera
10562	108,00	152,40	25,00	KW33C	L	NBR	Trailler Inca Romano
10563	72,00	100,00	12,00	KX12	L	NBR	Chevrolet / Rueda trasera
10564	40,00	54,00	7,00	MX	L	NBR	Mazda / Rueda Trasera
10566	43,00	65,00	9,00	LX12	L	NBR	Chevrolet Chevette / Rueda trasera Mazda 323 - Roda Dianteira
10567	38,00	63,50	9,00	MZ	L	NBR	Dana / Eje trasero interno
10568	35,00	62,00	10.00/ 16.00	LW26	L	NBR	Suzuki TS250 / Cigüeñal, lado embrague

CATÁLOGO ELECTRÓNICO

Nº SAV	EJE	ALOJ	ALT	TIPO	O	COMP	APLICACIÓN
10569	90,00	135,00	15,00	KX13	L	NBR	Mazda / Rueda Trasera
10570	100,00	145,00	14,00/26,00	KX14	L	NBR	Izusu / Rueda trasera
10571		28,00	7,00	LTI2	L	NBR	Reductor
10572	28,00	39,40	6,35	LZ	L	FPM	Caja TRW
10573	18,70	34,90	8,70	KX	L	NBR	Caterpillar / Agrícola Caterpillar-Diversos
10574	34,90	47,55	9,50	KX	L	NBR	Caterpillar / Agrícola Caterpillar-Diversos
10575	38,10	50,30	11,10	KX	L	NBR	Huber Warco / Diversos Agrícola-Diversos
10576	25,40	41,25	9,50	KX	L	NBR	Huber Warco / Diversos Caterpillar // Huber Warco -Diversos
10577	92,10	123,85	21,00	KX	L	NBR	Huber Warco - Motoniveladora 10D/11D / Rueda eje trasero Huber Warco - moto niveladora -Eixo traseiro - roda
10578	127,00	158,70	12,70	KX	L	NBR	Huber Warco / Diversos Caterpillar // Huber Warco -Diversos
10579	101,60	139,75	14,30	KX	L	NBR	Huber Warco / Diversos Huber Warco - moto niveladora -Eixo dianteiro - roda
10580	25,40	47,55	11,10	KX	L	NBR	Huber Warco / Diversos Caterpillar // Huber Warco -Diversos
10581	114,30	152,40	12,70	KX	L	NBR	Caterpillar / Fiat Allis Caterpillar // Fiat Allis -Diversos
10582	25,40	44,45	8,30	KX	L	NBR	Huber Warco - Komatsu / Diversos Huber Warco // Komatsu -Diversos
10583	95,00	145,00	17,00	KX	L	NBR	Industrial
10584	15,80	28,50	13,00	KS01	L	NBR	Michigan Clark Clark Michigan
10585	51,59	73,15	14,30	LX	L	NBR	Industrial
10586	40,00	56,00	7,00	MX	AH	NBR	Industrial
10587	95,00	115,00	13,00	MX22	BID.	NBR	M. Benz 812/912 / Rueda trasera Mercedes Benz / 709/710/812 - Roda Traseira
10588	105,00	135,00	15,00	LX	L	NBR	M. Benz LG1819 (20/22 toneladas) / Eje trasero MBB - LG1819, 20/22 ton. -Eixo Tanden - cavalete da mola
10589	58,00	85,00	13,00	MX	L	NBR	M. Benz L/LB/LK2213/14/L2216/17/1819 / 2º eje cardan Mercedez Benz / L/LB/LK2213/14, L2216/17, 1819-Mancal da carcaca - 2º eixo, cardam
10590	30,00	52,00	9,00	KX	L	NBR	M. Benz O355/362/370/371 / Ventilador MBB O355/362/370/371 -Ventilador - com ventoinha
10591		60,50	12,70	LTI2	L	NBR	Reductor
10592	15,80	48,34	4,40/13,03	LWI3	L	NBR	Amortiguador
10593	15,00	21,00	3,00	LT	L	NBR	Knorr Frenos Freios Knorr -Valvula de nivelamentos suspensao a ar
10594	28,60	41,30	9,40	MZ	AH	NBR	Massey Ferguson Tractor 50/55/65/85/95/235/250/270 / Toma de fuerza Trator MF 50/55/65/85/95/235/250/270/285/290/295-Tomada de força - externo
10595	20,00	30,00	7,00	MZ	L	NBR	Agco / Diversos - Industrial
10596	66,00	85,00	8,00/10,00	KX11	L	NBR	Toyota Hilux 3.0 D/3.0 TD/2.8 D (4x4) (2002/2005) / Rueda delantera Toyota Hilux 3.0 D/ 3.0 TD/ 2.8 D (4x4) - Roda Dianteira
10597	50,00	70,00	9,00	MX	L	NBR	Toyota Hilux 3.0 D/3.0 TD/2.8 D (4x4) / Rueda trasera Toyota Hilux 3.0 D/ 3.0 TD/ 2.8 D (4x4) - Roda Traseira
10598	85,50	105,00	10,00	LX21	AH	FPM	Toyota Hilux 3.0 D/3.0 TD/2.8 D (4x4) / Bancada Toyota Hilux 3.0 D/ 3.0 TD/ 2.8 D (4x4) - Traseiro do virabrequim

CATÁLOGO ELECTRÓNICO

Nº SAV	EJE	ALOS	ALT	TIPO	O	COMP	APLICACIÓN
10599	95,00	115,00	9.50/ 12.00	LW43	AH	FPM	Toyota Hilux 3.0 TD / Bancada Toyota Hilux 3.0 TD - Bancada Traseiro do virabrequim
10600	38,00	73,90	11.00/ 18.00	Mw05	BID.	ACM	Toyota Hilux (todos menos diferencial Dana) / Piñón Toyota Hilux (todos exceto Diferencial Dana) -Pinhão
10601	58,00	72,00	7,00	LX	H	FPM	Toyota Hilux 3.0 TD / Cigüeñal delantero Toyota Hilux 3.0 TD - Dianteiro do virabrequim
10602	50,00	68,00	9.00/ 14.50	LW26	H	FPM	Toyota Hilux 3.0 TD / Árbol de levas Toyota Hilux 3.0 TD - Eixo comando de válvulas
10603	12,00	20,00	5,00	LX	L	NBR	Motocicleta
10604	71,95	93,58	5,3	KW34	L	NBR	Industrial
10605	60,00	110,00	12,00	LX	L	NBR	Reductor
10606	65,00	120,00	12,00	LX	L	NBR	Reductor
10607	85,00	140,0	12,00	LX	L	NBR	Reductor
10608		90,00	8,00	LT12	L	NBR	Reductor
10609	15,00	26,00	6,00	LX	L	NBR	Motocicleta
10610	60,00	73,00	11.00/ 7.00	Mx22	BID.	NBR	M. Benz Sprinter 312 (modelo nuevo) / Rueda trasera Mercedes Sprinter 312 Roda traseira
10611	62,00	78,00	10.00/ 9.00	MW21	AH	FPM	M. Benz 814 Electrónico / Salida de caja G3/55 Mercedes 814 electronico - Trasmissoão G3-55
10612	46,00	64,00	8,00	MX22	H	FPM	M. Benz 814 Electrónico / Guía directa caja G3/55 Mercedes 814 electronico - Trasmissoão G3-55
10613	56,00	76,00	6.00/ 12.00	Mw15C	L	NBR	Mitsubishi L200 / Rueda delantera Mitsubishi L200 - Roda dianteira
10614	32,00	52,15	10.00/ 16.00	KW13	L	NBR	Industrial
10615	50,80	69,88	9.52/ 12.52	KW30	L	NBR	Industrial
10616	28,50	38,00	7,00	MW26	L	NBR	Industrial
10617	16,00	25,00	5,00	LX	L	NBR	Industrial
10618	29,90	47,00	11,30	LX	H	FPM	Citroen C3/Berlingo/Picasso/Xsara - Peugeot 406/Boxer / Semieje derecho Peugeot 406 / Citroen - Xsara - Berlingo - C3 - Picasso - Semi eixo direito
10619	40,00	58,00	10,00	LX	BID.	FPM	Citroen C3/Berlingo/Picasso/Xsara - Peugeot 406/Boxer / Semieje izquierdo - Fiat Ducato Passageiro / Transmisión corona Peugeot 406, Boxer/ Citroen Xsara - Berlingo - C3 - Picasso - Semi eixo / Fiat Iveco Ducato furgón - Passageiro -Trasmissoão coroa
10620	40,00	55,00	6,50	LX	H	FPM	Citroen C3/Berlingo/Picasso/Xsara (nafta) / Distribución - Peugeot 406 (motor EW10 nafta) / Cigüeñal Peugeot 406 - virabrequim (motor EW10 gasolina) / Citroen nafta - Xsara - Berlingo - C3 - Picasso - dianteiro do virabrequim
10621	62,10	89,99	7,37	KW03	L	NBR	Industrial
10622	161,92	200,20	12,70	KXC	L	NBR	Industrial
10623	17,00	27,00	6,00	LX	L	NBR	Industrial
10624	75,00	95,00	13,00	KX	L	NBR	Agrale MiniBus M10 - M. Benz L311/317/911/LO911 (Ómnibus) / Rueda delantera MB L-312 L-911 LO-911 L317- Roda dianteira
10625	30,00	63,20	17,00	LW24	L	NBR	Lavarropas maquina de lavar roupas
10626	100,00	128,00	15.00/ 25.00	Kz10	L	NBR	Ford F600/700/6000/FT700 / Eje trasero Ford F600/700/FT700 semi eixo traseiro
10627	73,00	104,70	9.60/ 20.60	Kz10	L	NBR	Chevrolet Camión (todos) - Chrysler P900 - Ford F21000/22000 / Cubo de rueda delantera / Chrysler P900 / Ford Cargo F21000-22000 / GM todos // cubo de roda- semi eixo traseiro
10628	133,40	155,55	14,00	MX	BID.	NBR	Volvo B10/N10/N12/N14/B58 / Cubo de rueda, eje delantero Volvo B10/N10/N12/B58 cubo de roda, eixo dianteiro

CATÁLOGO ELECTRÓNICO

Nº SAV	EJE	ALOS	ALT	TIPO	O	COMP	APLICACIÓN
10629	82,50	114,30	12,70	KW29	L	NBR	Agrale - Deutz - Ford F4000/14000 (8 toneladas) VW 7,100/110 8,140/150 / Cubo de rueda trasera / Ford F14000- 8Ton. Cubo de roda traseiro
10630	31,00	50,00	8,00	X22	H	FPM	Chevrolet Monza/Kadett/Vectra/Omega (motor 1.6/1.8/2.0) / Distribución GM - Monza/Kadett/Vectra/Omega motor 1.6/1.8/2.0 dianteiro do virabrequim
10631	44,90	60,00	7,00	LX	L	NBR	Scania 111/115/116 / Eje de accionamiento freno rueda trasera Scania 75/76/101/110/111/115/116/140 freio roda traseira-veda-pó
10632	49,20	76,05	12,70	KX	L	NBR	Agrícola Caterpillar diversos
10633	21,00	32,00	7,50	MX	H	NBR	Chevrolet Celta/Corsa 1.0 a 1.4 (1994 en adelante)/Prisma - Suzuki Fun / Eje caja de cambios / GM Corsa 1.0 a 1.4 (1994/...) caixa da mudanças - eixo primario
10634	57,30	84,00	8,00	MX	L	NBR	Chrysler P700 - Dodge D400/DP400 - Ford F21000/22000 - VW 6.80/6.90/7.90/7.100/110 / Cubo de rueda eje delantero / Chrysler P700 // Ford F22000 // VW 6.80 - 6.90 - 7.90 - 7.100/110 cubo de roda - eixo dianteiro
10635	38,10	50,30	10,90	MX	L	NBR	Massey Ferguson Tractor 50/55/65/85/95/235/250/270/285/290/295 / Caja de dirección TRW / MF tractor 50-55-65-85-95-235-250-270-285-290-295 caixa de direção - grande (TRW)
10636	48,00	65,50	7,00	Mw27	L	NBR	Ford Corcel/Del Rey/Pampa (1989 en adelante) / Cubo de rueda interna, eje delantero Ford Corcel II - Del Rey - Pampa(1989...) cubo de roda - interno/ eixo dianteiro
10637	101,60	130,05	14,30	KZ	L	NBR	Massey Ferguson Tractor 35/35x / Tapa distribución MF tractor 35-35X tampa da distribuicao
10638	150,00	180,00	15,00	MX	BID.	FPM	Volvo B10/N10/N12/N14/B58 / Cubo de rueda, eje trasero Volvo N12-N14 cubo de roda traseira
10639	60,30	85,75	23,80	KW18	L	NBR	Massey Ferguson Tractor 50/55/pala250 / Transmisión, diferencial caja de reducción / MF tractor 235-250-270-285-295-55-65-85-95 transmisao-diferencial caixa de redução
10640	14,27	25,40	6,35	MXC	L	NBR	Industrial
10641	107,96	152,53	18,00	KW24	L	NBR	Semi heil
10642	60,32	92,02	11,13	KZC	L	NBR	Industrial
10644	38,10	60,30	7,95	MXC	L	NBR	Industrial - John Deere / Diversos
10645	22,22	38,07	7,95	MZ	L	NBR	Industrial - John Deere / Diversos
10646	25,40	38,07	6,35	MXC	L	NBR	Industrial - John Deere / Diversos
10647	45,00	55,00	7,00	MZ	H	NBR	Industrial - John Deere / Diversos
10648	114,00	171,00/ 177,00	13,00	MX24	AH	FPM	Citroen Jumper 2,8 - Fiat Ducato 2,5/2,8/Iveco/Dayli Motor Sofrim 2,5 (hasta 1996) y 2,8 (1997 en adelante) - Peugeot Boxer 2,8 - Renault Master 2,8 / Bancada Traseiro do virabrequim, Fiat Ducato 2.5-2.8 / Iveco Dayli motor Sofrim 2,5 (hasta 1996) y 2,8 (del 97 en adelante) / Renault Master (2,8) / Citroen Jumper (2,8) / Peugeot Boxer (2,8)
10649	22,00	47,00	8,00	MZC	L	NBR	Industrial
10650	53,97	76,20	12,70	MXC	L	NBR	Industrial
10651	69,85	88,90	9,52	MZC	L	NBR	Industrial
10652	44,45	73,02	7,95	MZC	L	NBR	Industrial
10654	73,02	101,68	19,05	KZ08	L	NBR	Industrial
10655	28,00	38,00	9,00/ 11,00	LX15	L	FPM	M. Benz G60/6/OH1518 / Caja de cambios MB G60-6/OH 1518 - Caixa de mudanças
10656	80,00	100,00	10,00/ 9,50	MX22	BID.	FPM	M. Benz G60/6/OH1518 / Caja de cambios MB G60-6/OH 1518 - Caixa de mudanças
10657	46,00	92,20	5,50/ 2,90	MT13	L	ACM	M. Benz S5/42 / Caja de cambios MB S5 - 42 - Caixa de mudanças
10658	120,00	150,00	15,00/ 12,00	Mx22	L	NBR	M. Benz 1630/1935/38/41/2325/28/2635/38 / Cubo rueda delantera eje VL04 MB 1630/1935/38/41/2325/28/2635/38- Cubo roda dianteira eixo VL04
10659	85,00	105,00	11,00	LX	L	NBR	M. Benz OM447LA / Piñón eje trasero MBB 0370/0371/1519/1818/2219/1924/1829 // Fiat 190/190H/210 // Volvo 858BR/810M/812BR Pinhão diferencial e saída da transmissao
10660	38,00	58,50	7,00	LX	BID.	NBR	Ford Corcel I/II/Del Rey / Cubo de rueda eje trasero Ford Corcel I / II / Del Rey cubo de roda do eixo traseiro

CATÁLOGO ELECTRÓNICO

N° SAV	EJE	ALOJ	ALT	TIPO	O	COMP	APLICACIÓN
10661	90,00	104,00	11,00	MX22	AH	FPM	Daewoo Espero / Bancada Daewoo Espero arvore de manivelas
10662	92,07	123,85	19,05	KZ08	L	NBR	Industrial
10663	56,36	85,72	6,76	LX	BID.	NBR	Industrial
10664	59,00	85,60	15,00/ 5,00	KW35	L	NBR	Baldan Rastra / Rastra Baldan
10665	70,00	95,00	15,00/ 5,00	Kw35	L	NBR	Genovese Rastra / Rastra Genovese
10666	57,15	76,20	9,52/ 12,50	KW30	L	NBR	Industrial
10668	10,00	22,00	7,00	LX	L	FPM	Industrial
10669	120,00	150,00	12,00	LX	L	FPM	Industrial
10670	95,00	120,00	12,00	MXC	L	FPM	Industrial
10671	58,00	75,00	9,00	LX	H	MVQ	Hino Bus / Distribución Hino Bus - dianteiro do virabrequin
10672	85,00	105,00	9,70	MX	AH	NBR/MVQ	M. Benz L1521 / Salida de caja ZF MB L1521 - saída de mudancas ZF
10673	35,00	52,00	8,00	LX	L	NBR	Industrial
10674	58,00	80,00	10,00	LX	H	MVQ	Nissan Frontier/Máxima/Pathfinder/Quest / Distribución, cigüeñal delantero Nissan / Datsun - dianteiro do virabrequin
10675	24,00	40,00	7,00	LX	H	ACM	Isuzu / Distribución Isuzu - dianteiro do virabrequin
10676	45,00	63,00	7,00	LX	L	NBR	Daihatsu Charade G20 / Rueda delantera externa Daihatsu charade G20 - roda dianteira externa
10677	101,57	125,00	13,00	LX	AH	ACM	Asia Topic (motor 2,7) / Bancada Kia - traseiro do virabrequin
10678	32,00	46,00	8,00	LX	L	NBR	Industrial
10679	59,00	75,00	10,00	LX	L	NBR	Chevrolet Luv 4x4 (1996) / Rueda trasera Chevrolet Luv 4x4 (96) - Roda traseira
10680	73,00	90,00	8,00	MX	L	NBR	Isuzu NKR / Rueda delantera Isuzu - roda dianteira
10681	5,00	18,00	8,00	LS	L	NBR	Lavarropas maquina de lavar roupas
10682	42,00	67,00	10,00	LX	BID.	NBR	Suzuki Swift 1.3 / Semieje Suzuki Swift 1.3 - semi eixo
10683	38,00	56,00	10,00/ 13,50	Mw05	L	NBR	Fiat Mirafiori 131 / Salida de caja, lado eje - Volvo B10/N10/N12/N14/B58 / Cubo de rueda / Fiat Mirafiori 131 - transmissao, lado eixo
10684	50,00	67,00	9,00	MX	L	NBR	Chevrolet Luv 1.6 / Rueda delantera Chevrolet Luv 1.6 - roda dianteira
10685	59,00	75,00	10,00	MX18	L	NBR	Isuzu Trooper / Rueda delantera Chevrolet Trooper - roda dianteira
10686	48,00	62,00	8,50/ 12,50	Mw05	L	NBR	Suzuki Swift 1.3 / Rueda delantera interna Suzuki Swift 1.3 - roda dianteira (interna)
10687	38,15	60,48	11,94	Mx05C	AH	NBR	Ford Mustang / Caja de cambios Ford Mustang - caixa de mudancas
10688	82,50	114,30	19,00	KW31C	L	NBR	VW Agrale / Rueda trasera VW Agrale - roda traseira
10689	111,00	158,80	16,00	KW31C	L	NBR	Ford 9000 (Camión) / Rueda trasera Ford 9000 camion - roda traseira
10690	67,00	88,00	9,00	KX15	L	NBR	Daihatsu Delta / Rueda delantera Daihatsu Delta - roda dianteira
10692	53,00	68,20	7,00	LX	L	NBR	Suzuki Swift 1.3 / Rueda delantera externa Suzuki Swift 1.3 -roda dianteira (externo)

CATÁLOGO ELECTRÓNICO

N° SAV	EJE	ALOJ	ALT	TIPO	O	COMP	APLICACIÓN
10693	56,00	72,20	8.00/ 10.00	LT15	L	NBR	Suzuki Swift 1.6 / Rueda delantera Suzuki Swift 1.6 - roda dianteira
10694	98,40	139,70	22,00	KW33C	L	NBR	Chevrolet Kodiak / Rueda trasera Chevrolet Kodiak - roda traseira
10695	107,95	133,38	6,35	MT13C	L	NBR	Industrial
10696	44,00	65,00	12,80	KZ11	L	NBR	Industrial
10697	46,30	76,20	14,50	KZ11C	L	NBR	Industrial
10698	25,00	44,00	7,00	LX	L	NBR	Industrial
10699	31,00	45,00	8,00	LX	L	FPM	Pauny Tractor 230/250/280 / Caja Zanello
10700	156,00	180,70	12,00	LX	L	NBR/FPM	Pauny Tractor 1300/1500/1800 / Palier Zanello 1300-1500-1800 - palier
10701	53,84	82,55	10,80	LX	L	NBR	Industrial
10702	41,15	68,19	9,70	LX	L	NBR	Industrial
10703	23,78	38,10	8,00	LX	L	NBR	Industrial
10704	38,00	54,00	7,00	LX	H	MVQ	Nissan / Distribución Nissan - dianteiro do virabrequin
10705	38,00	54,00	8,00	LX	L	NBR	Industrial
10706	38,00	55,00	8,00	LX	H	MVQ	Nissan Sunny / Distribución
10707	38,00	59,00	9,00	LX	H	MVQ	Subaru Leone / Distribución Subaru leone - dianteiro do virabrequin
10708	38,00	62,00	7,00	LX	L	NBR	Industrial
10709	45,00	62,00	8,00	LX	H	MVQ	Daihatsu Delta - Hino Ranger - Toyota Cressida / Distribución Toyota Cressida / Hino Ranger / Daihatsu Delta - dianteiro do virabrequin
10710	45,00	59,13	10,00	LX	L	NBR	Industrial
10711	45,00	68,00	8,50	LX	H	MVQ	Toyota Land Cruiser (1984) / Distribución Toyota Land cruiser (84) - dianteiro do virabrequin
10712	48,00	68,00	11,00	LX	H	MVQ	Mazda / Distribución Mazda - dianteiro do virabrequin
10713	50,00	72,00	12,00	LX	H	MVQ	Daihatsu Delta - Hino Ranger - Toyota Land Cruiser (1974/1982) / Distribución Toyota Land cruiser (74-82) / Hino Ranger / Daihatsu Delta - dianteiro do virabrequin
10714	60,00	82,00	9,00	LX	AH	MVQ	Daihatsu Taft (1974/1978) / Bancada Daihatsu Taft (74-78) - traseiro do virabrequin
10715	62,00	85,00	8,00	LX	L	NBR	Industrial
10716	70,00	95,00	10,00	LX	L	NBR	Industrial
10717	75,00	94,00	10,00	LX	AH	MVQ	Nissan March / Bancada - Scania 114/124 / Caja de velocidades Nissan / Datsun March - traseiro do virabrequin
10718	100,00	120,00	11,00	LX	AH	MVQ	Toyota Land Cruiser (1969/1984) / Bancada Toyota Land cruiser (69-84) - traseiro do virabrequin
10719	60,00	78.00/ 82.00	9,00	LX22	AH	MVQ	Mitsubishi L100/Minicab / Bancada Mitsubishi L100 - traseiro do virabrequin
10720	27,95	56,00	7,00	LX	H	ACM	Renault Scenic (Nafta/Diesel) / Salida de caja Renault Scenic Nafta/diesel - transmissao
10721	27,94	70,00	10,00	LX	H	ACM	Renault 19/Clio2/Kangoo/Laguna/Logan/Megane/Sandero/Scenic/Symbol (Nafta/Diesel) / Salida de caja Renault Scenic Nafta/diesel - transmissao
10722	50,80	92,02	9,52	MZC	L	NBR	Industrial

CATÁLOGO ELECTRÓNICO

N° SAV	EJE	ALOJ	ALT	TIPO	O	COMP	APLICACIÓN
10723	62,84	89,99	7,24	KW03C	L	NBR	Industrial
10724	20,00	52,00	7,00	LX	L	NBR	Industrial
10725	55,00	78,00	12,00	LX	H	ACM	Mitsubishi Canter/Fusobus/Fusotruck/Rosa / Distribución Mitsubishi - dianteiro do virabrequin
10726	38,00	59,00	8,00	LX	L	NBR	Industrial
10727	51,00	63,00	13,50	KP05	L	NBR	M. Benz LO914 Electrónico / Rodamiento cilindro de embrague MB LO 914 Electronico - rodamento cilindro de embrague
10728	62,00	90,00	10,00	LX	L	NBR	M. Benz OH1621 / Salida de caja ZF S5/6/80 MB colectivo 1621 - transmissao ZF S5-6/80
10729	110,00	140,00	12,00/ 21,00	KW37	BID.	NBR	Volvo B10 / Rueda delantera Volvo B10 - roda dianteira
10731	12,00	18,00	2,80	LS	L	NBR	Industrial
10732		63,53	7,90	LT12	L	NBR	Industrial
10733	12,70	17,48	2,39	LT	L	NBR	Industrial
10734	76,20	101,68	11,13	KXC	L	NBR	Industrial
10735	53,97	79,37	11,13	KXC	L	NBR	Industrial
10736	48,90	63,00	10,80	KW38	L	NBR	Peugeot 205/306 / Eje tren trasero Peugeot 205-306 - eixo tren traseiro
10737	101,60	126,97	11,89	KXC	L	NBR	Industrial
10738	69,85	95,28	11,13	MX	L	NBR	Industrial
10739	31,00	50,00	8,00	LX	H	FPM	Chevrolet Corsa/Kadett/Monza (1.6-1.8)/Omega / Bomba de aceite Chevrolet Monza 1.6-1.8 / Corsa Van / Omega / Kadettbomba de óleo
10740	26,00	42,00	8,00	MX22	H	FPM	Chevrolet Corsa Wind 1.4-1.6/Pick Up/Sedan / Bomba de aceite Chevrolet Corsa Wind 1.4-1.6 / Sedan / Pick Up Bomba de óleo
10741	30,00	43,00	8,00	MX22	H	FPM	Fiat Duna 1,7 (diesel)/Fiorino/Palio/Uno / Bomba de aceite Fiat Palio / Duna 1.7 Diesel / Uno / Fiorino bomba de óleo
10742	23,00	35,00	6,00	LX	L	NBR	Fiat 128/Europa / Fuelle homocinética Fiat 128 - Europa Fole Homocinetica
10743	22,00	40,00	13,00	LX	L	NBR	Lavarropas maquina de lavar roupas
10744	22,00	40,00	7,00	LX	L	NBR	Lavarropas maquina de lavar roupas
10745	75,00	100,00/ 110,00	21,50	KZ06	L	NBR	M. Benz 1526 / Reforma
10746	41,27	63,55	7,95	MXC	L	NBR	Industrial
10747	17,00	25,00	6,00	LX	L	NBR	Industrial
10748	12,00	28,00	7,00	LX	L	NBR	Industrial
10749	76,20	101,68	11,13	KZ	L	NBR	Industrial
10750	66,67	92,02	6,35	MT14	L	NBR	Industrial
10751	82,55	114,33	11,13	KZC	L	NBR	Industrial
10752	57,15	76,20	6,35	MT14	L	NBR	Industrial
10753	25,40	44,50	6,50	MX	BID.	ACM	Bendix Tractor / Compresor de aire compresor de ar

CATÁLOGO ELECTRÓNICO

N° SAV	EJE	ALOS	ALT	TIPO	O	COMP	APLICACIÓN
10754	41,20	63,50	8,00	MX	H	ACM	Chevrolet D60/70/80/90 - Fiat 120 (Diesel) - Ford F8000/8500/FT8000 / Salida de caja / Chevrolet D60-70-80-90/ Fiat 120 diesel / Ford F8000 - 8500 - FT8000 caixa de mudanças
10755	58,00	75,00	9,00	LX	L	NBR	Yanmar NSB18/18R / Cigüeñal Yanmar NSB18/18R arvore de manivelas
10756	300,00	340,00	16,00	LX	L	NBR	Industrial
10757	9,95	28,00	13,00	LW15	L	NBR	Moto Amortiguador
10758	43,66	65,05	12,70	MX	L	FPM	Industrial
10759	76,20	126,97	11,89	KZC	L	NBR	Industrial
10760	60,00	80,00	12,00	MX	L	NBR	Agrícola - Chevrolet A/C/D20 (4x4) / Rueda delantera, cubo (c/cruceta) - Valmet 360/600 (D222) / Árbol de levas / Chevrolet A - C - D20 (4x4) roda dianteira-cubo (C/cruceta) Valmet 360/600 (D222) arvore de manivelas
10761	85,70	114,20	11,20	LX	L	NBR	Dynapac Rolo Compactador CA/25/35 / Cilindro de dirección Dynapac rolo compactador CA/25/35 cilindro de direção
10762	32,00	52,10	10,00	LX	L	NBR	Agrícola - Lavrale / Diversos Agricola
10763	40,00	72,00	12,00	MX	L	NBR	Valmet 60/62/65/80/85 / Bomba hidráulica, acoplamiento Valmet 60-62-65-80-85 bomba hidraulica - acoplamiento
10764	34,00	62,10	10,00	MX	L	NBR	MWM motor Farymann FE/F6 / Árbol de levas, lado polea MWM motor farymann FE/F6 arvore de manivelas-lado polia
10765	21,00	32,00	7,00	LX	L	NBR	M. Benz OM366 LA / Piñón, horquilla de transferencia MB OM366 LA Pinhão - horquilla de transferencia
10766	32,54	51,43	9,52	MX	L	NBR	Fiat 125 / Rueda trasera Fiat 125 roda traseira
10767	32,00	56,00	11,00	LX	L	NBR	Fiat 1100/1500 / Salida de caja Fiat 1100-1500 caixa de mudanças
10768	32,00	65,00	13,00	LX	L	NBR	Industrial
10769	34,00	50,00	10,00	LX	L	NBR	Industrial
10770	35,00	58,00	11,00	LX	L	NBR	Industrial
10771	35,00	72,00	8,00	LX	L	NBR	Industrial
10772	38,00	49,20	9,00	MX	L	NBR	Industrial
10773	42,00	62,00	12,00	LX	L	NBR	Industrial
10774	50,00	68,00	9,00	LX	L	NBR	Toyota Hiace furgon / Rueda delantera - Yanmar NSB75/75R/NS90 / Cigüeñal Toyota Hiace furgon - roda dianteira / Yanmar NSB75-75R-NS90 - arvore de manivelas
10775	52,00	76,00	8,00	LX	L	NBR	Industrial
10776	56,00	69,00	10,00	LX	L	NBR	Industrial
10777	57,00	85,00	13,00	LX	L	NBR	Industrial
10778	58,00	72,00	8,00	LX	L	NBR	Industrial
10779	60,00	80,00	9,00	LX	L	NBR	Suzuki Fronte ST90 / Cigüeñal trasero Suzuki ST90 - Fronte virabrequin traseiro
10780	80,00	113,00	12,00/ 22,00	KW36	L	NBR	Isuzu NKR / Rueda trasera interior Chevrolet roda traseira
10782	49,00	100,00	8,00/ 10,00	LZ11	L	NBR	Isuzu NKR / Rueda trasera exterior Caminhao roda traseira
10783	54,00	65,00	13,00	MX20	L	NBR	Nissan Cedric / Rueda delantera Nissan Cedric roda dianteira
10784	38,00	49,20	9,00	MX	L	NBR/MVQ	Cuplin

CATÁLOGO ELECTRÓNICO

N° SAV	EJE	ALOJ	ALT	TIPO	O	COMP	APLICACIÓN
10785	35,00	48,00	13.00/ 15.00	MW28	L	NBR	caja
10786	38,00	51,00	13.00/ 15.00	Mw28	L	NBR	caja
10788	56,00	68.00/ 73.00	8.00/ 11.50	Mw29	L	NBR	Nissan / Rueda delantera Nissan roda dianteira
10789	39,00	50,50	8,50	MX25	L	NBR	Ford Festiva - Kia Pride/Rio / Rueda trasera Mazda roda traseira
10791	92,00	122,20	22,00	Kw31C	L	NBR	Brigadier / Rueda delantera Brigadier roda dianteira
10792	114,30	149,20	28,00	Kw31C	L	NBR	roda dianteira
10796	56,00	74.20/ 78.20	7.50/ 10.00	Mw29	L	NBR	Nissan Sentra / Rueda delantera Nissan Sentra roda dianteira
10797	32,00	52,00	9,50	MS	L	NBR	Daewoo Matiz / Rueda trasera Daewoo Matiz roda traseira
10798	70,00	112,00	14.00/ 20.00	Mw03	L	NBR	Rueda
10799	64,00	132,50	13,00	LX23	L	NBR	Isuzu LT500 / Rueda eje trasero Isuzu LT500 roda eixo traseiro
10800	75,00	120,00	14,00	KW31C	L	NBR	Chevrolet Kodiak (Camión) / Rueda delantera Chevrolet Kodiak caminhao - roda dianteira
10801	16,00	26.00/ 36.00	12,00	Lx01	L	NBR	Renault 11/Trafic / Caja de cambios, selector de 5ta Renault 11 caixa de mudanças
10802	26.50/ 29.30	41,40	1,80	MS11	L	NBR	Industrial
10803	45,00	65,00	10,00	LR	L	NBR	Industrial
10804	55,00	90,00	10,00	LR	L	NBR	Industrial
10805	25,00	32,00	4,10	LT16	L	NBR	Arandela de cierre amortiguador
10806	50,00	69,88	9.52/ 12.52	Kw41	L	NBR	Industrial
10807	18,00	48,00	13,00	Lw35	L	NBR	Amortiguador
10808		58,20	5,50	LT14	L	NBR	Industrial
10809	79,37	114,30	17,07	KW17C	L	NBR	Industrial
10810	74,88	99,16	8,05	KW34	L	NBR	Industrial
10811	22,00	40,00	10,00	LX	L	NBR	Lavarropas maquina de lavar roupas
10812	22,00	45,00	10,00	LX	L	NBR	Lavarropas maquina de lavar roupas
10813	45,00	65,00	8,00	LZ	L	NBR	Agrícola
10814	60,40	79,40	9,30	LX21	H	NBR	Agrícola
10815	31,75	38,07	3,20	MT	L	NBR	Agrícola
10816	56,50	85,50	12,70	LZ	L	NBR	Agrícola
10817	25,00	52,00	10,00	LT	L	NBR	Industrial
10818	25,00	47,00	7,00	LT	L	NBR	Industrial
10819	14,00	26,00	7,00	LZ	H	FPM	Maxion Motor / Alternador

CATÁLOGO ELECTRÓNICO

N° SAV	EJE	ALOJ	ALT	TIPO	O	COMP	APLICACIÓN
10820	12,44	25,40	6,50	LZ	AH	ACM	Renault 18/21/Trafic / Distribuidor
10821	26,00	34,40	3,60	G016	L	NBR	M. Benz / Arranque
10822	74,00			Mx27	AH	FPM	Fiat 1.0/1.3 L 8v./Fire Palio/Siena/Strada/Uno / Bancada, tope trasera Fiat 1.0/1.3 L 8v. - Fire Palio / Siena / Strada / Uno - Traseiro do Virabrequim - Lado volante - flange traseira
10823	101,60	126,94	9,00	Mx22	L	FPM	Fiat Allis
10824	42,00	55,00	9,00	LZ	L	NBR	Industrial
10825	42,00	58,00	7,00	LZ	L	NBR	Industrial
10826	45,00	65,00	6,00	LX	L	NBR	Industrial
10827	76,20	126,97	11,89	KXC	L	NBR	Industrial
10828	140,00	168,00	15,00	KX	L	NBR	Kamaz Camión / Rueda trasera
10830	37,00	60,00	12,00/ 30,00	Kw39	AH	NBR/ACM	Ford Ranger (1997 en adelante) / Cola de caja (Mazda) Ford Ranger (97 en adelante) caixa de mudanças (Mazda)
10831	39,40	80,20	6.40/ 11.80	Mx26	H	NBR	Chevrolet Veraneio - Ford F100 / Piñon diferencial Ford F100 / Chevrolet Veraneio Pinhão diferencial
10832	57,15	82,50	12,00	MW31	AH	ACM	Clark - Ford Ranger / Salida de caja - VW 7,100/110 8,140/150 / Transmisión Clark caixa de mudanças
10833	47,60	63,55	9,70	MX18	H	ACM	Agrale / Guía directa, caja 5406 Eaton - Ford - Chevrolet - VW (Camión) / Entrada de transmisión FS 5205 Mec. 5 vel. Ford / Chevrolet / VW Camion - entrada de transmissão FS 5205 Mec. 5 vel.
10834	76,30	125,35	19,50	KW40	BID.	ACM	Chevrolet Kodiak - Ford Cargo 814/1215/1415/1419 - VW 15,180/17220 / Diferencial Rocwell - Fiat Iveco Eurotrakker / Transmisión, eje piloto Ford Cargo / VW Caminhão / Chevrolet Kodyat - diferencial Rocwell - Fiat Iveco Eurotrakker - Transmissão- eixo piloto
10835	18,00	35,00	7,00	LX	L	NBR	Industrial
10836	20,00	36,00	7,00	LX	L	NBR	Industrial
10837	20,00	48,00	8,00	LX	L	NBR	Industrial
10838	22,00	36,00	6,00	LX	H	ACM	Chevrolet Esteem / Motor toma
10839	25,00	50,00	7,00	LX	L	NBR	Industrial
10840	25,00	55,00	10,00	LX	L	NBR	Industrial
10841	26,00	40,00	5,00	LX	L	NBR	Industrial
10842	28,00	37,00	6,00	LX	L	NBR	Industrial
10843	28,00	52,00	7,00	LX	L	NBR	Industrial
10844	28,00	68,00	8,00	LX	L	NBR	Industrial
10845	21,00	40,00	8,20	LX	L	NBR	Drean Lavarropas maquina de lavar roupas Dream
10846	19,00	31,75	7,00	LZ12	L	NBR	Industrial / Hidráulico Industrial - hidraulico
10847	47,62	76,20	7,92	MX	L	NBR	Industrial
10848	32,00	52,55	15,50	LW24	L	NBR	Longvie Lavarropas 11657 / Cuba Maquina de lavar roupas Longvie 11657 - cuba
10849	40,00	60,00	10,00	MX	L	NBR	Chevrolet NHR Camión / Rueda trasera Chevrolet NHR Caminhao roda traseira
10850	46,00	62,00	7.90/ 14.00	MX02	BID.	NBR	Chevrolet 724 Interior / Rueda delantera Daewoo Matiz / Chevrolet 724 Int. Roda dianteira

CATÁLOGO ELECTRÓNICO

N° SAV	EJE	ALOJ	ALT	TIPO	O	COMP	APLICACIÓN
10851	35,00	56,00	9.00/ 15.50	LW26	L	NBR	Mazda 323/626 / Transmision Mazda 323-626 transmissao
10852	46,00	62,00	7,00	MS	L	NBR	Chevrolet 724 exterior / Rueda delantera Daewoo Matiz / Chevrolet 724 ext. Roda dianteira
10853	38,00	70,00	6.00/ 16.50	Mx02	BID.	NBR	Chevrolet - Fiat Fiat / Chevrolet
10854	28,70	43,30	2.50/ 3.00	MT17	L	NBR	Industrial
10855	139,70	190,53	14,90	KZ	L	NBR	Industrial
10856	24,00	43,00	6,00	LX	L	NBR	Suzuki Adress 50 c.c. / Cigüeñal lado embrague Suzuki Adress 50 C.C. cigüeñal lado enbragem
10857	4,80	22,00	7,00	LS	L	NBR	Yamaha
10858	112,30	130,00	11,00	MX	AH	ACM	Chevrolet Pick Up C20/D20 / Bancada Chevrolet Pick up C20-D20 traseiro do virabrequim
10859	45,00	80,00	9,50	LX	L	NBR	Industrial
10860	30,00	58,00	8,00	LX	L	NBR	Industrial
10861	30,00	48,00	8,00	LX	L	NBR	Industrial
10862	38,00	72,00	7,00	LZ	L	NBR	Marani / Mando cuchillas Marani- mando cuchillas
10863	36,00	55,00	8,00	LX	L	NBR	Industrial
10864	60,00	79,00	11,00	LX	H	ACM	Mazda Titan (1980 en adelante) / Tapa distribución Mazda - tapa distribúicao
10865	27,00	43,00	9,00	LX	H	ACM	Ford Ranger (1997 en adelante) / Directa caja (Mazda) Ford Ranger (97 en adelante) directa caixa Mazda
10866	35,00	56,00	10,00	LZ	AH	ACM	Chevrolet Blazer/S10 (4x2) / Salida de caja - Ford Ranger (2002 en adelante) / Cola de caja (Eaton) / Ford Ranger (2002 en adelante) cola de caixa Eaton - GM Blazer 4x2 / S10 Saída de caixa
10867	35,53	58,22	11,91	MX	BID.	NBR	Ford Ranger RT / Rueda trasera
10868	40,00	60,00	6,00	LX	L	NBR	Agco / Diversos - Industrial
10870	15,00	30,00	4,50	LX	L	NBR	Alternador
10871	28,00	49,00	7,00	MX	L	NBR	Fiat / Caja
10872	32,00	42,00	7,00	LX	H	ACM	VW Bora/Gol (Trend)/Fox/Surán/Voyage / Árbol de levas Skoda Felicia - arvore de manivelas
10873	32,00	45,00	10,00	LX	H	ACM	Renault 18 / Árbol de levas Renault 18 - arvore de manivelas
10874	38,00	57,00	7,00	MX	L	NBR	Tobata M130 / Transmision Tobata M130 - Transmissao
10875	42,00	57,00	10,00	MX	L	NBR	Lada / Rueda trasera
10876	43,00	77,00	12,50	MX	L	NBR	Toyota 4.5 / Rueda trasera
10877	46,00	102,00	10,50	LX	L	NBR/FPM	Mitsubishi Canter / Rueda trasera
10878	46,00	78,00	10,00	MX	L	NBR	Fiat 125 / Rueda
10879	47,60	70,65	9,00	LX	L	NBR	Toyota / Rueda trasera
10881	70,00	159,00	16,00	MX24	H	FPM	Citroen Jumper (2,8) - Fiat Ducato 2.5-2.8/Iveco/Dayli motor Sofrim 2,5 (hasta 1996) y 2,8 (1997 en adelante) - Peugeot Boxer (2,8) - Renault Master (2,8) / Distribución Dianteiro do virabrequim, Fiat Ducato 2.5-2.8 / Iveco Dayli motor Sofrim 2,5 (hasta 1996) y 2,8 (del 97 en adelante) / Renault Master (2,8) / Citroen Jumper (2,8) / Peugeot Boxer (2,8)
10882	27,00	47,00	7,00	LX	H	FPM	Citroen C3/Berlingo/Picasso/Xsara (turbo diesel) - Peugeot 307 / Árbol de levas Peugeot 307 / Citroen XSara - Berlingo - C3 - Picasso - arvore de manivelas TD

CATÁLOGO ELECTRÓNICO

N° SAV	EJE	ALOS	ALT	TIPO	O	COMP	APLICACIÓN
10883	42,00	66,00	6,00	LX	H	FPM	Citroen C3/Berlingo/Picasso/Xsara / Distribución Citroen Xsara- Berlingo - C3 - Picasso - dianteiro do virabrequim 1.6 i
10884	29,80	50,00	10,00/ 13,50	Mw21	H	ACM	Fiat Idea / Diferencial derecho Fiat Idea - diferencial derecho
10885	29,80	52,00	10,00/ 13,50	Mw21	AH	ACM	Fiat Idea / Diferencial izquierdo Fiat Idea - diferencial izquierdo
10886	27,00	37,00	7,00	MX22	H	FPM	Fiat Palio/Punto/Siena (Motor Fire) 8V/16V / Distribución
10887	40,00	55,00	7,00	MX22	H	FPM	Fiat Palio/Siena (motor Fire) 16V / Árbol de levas Fiat Palio - Siena (motor Fire) - arvore de manivelas 16V
10888	35,00	50,00	8,00	LX	H	FPM	Renault Twingo (Motor C3G) / Distribución Bomba de óleo
10889	28,00	38,00	2,70	LT	L	FPM	Industrial
10890	25,00	47,00	7,25	LW05	L	NBR	Industrial
10891	25,00	41,40	6,00	LX	L	NBR	Industrial
10892	31,50	51,90	10,00	MX	L	NBR	Fiat Tempra 2,0 / Salida caja lado derecho Fiat Tempra 2,0 Saída caixa esquerda
10893	29,80	50,00	10,00/13, 50	Mw13	H	ACM	Fiat Tempra 2,0/2,0i 8/16 válvulas / Salida caja lado derecho Fiat tempra 2,0/2,0i 8-16 válvulas / Saída caixa direito
10894	29,80	52,00	10,00/13, 50	Mw13	AH	ACM	Chevrolet A/C 10/20/Blazer/Caravan D10/20/40/Chevette/Chevy/Omega/Opala/Silverado / Árbol de levas Chevrolet A/C 10/20 - Caravan / D10/20/40/ Omega / Opala / Silverado / Blazer / Chevette / Chevy - Arvore de manivelas
10895	44,70	61,20	8,80	MX22	H	FPM	Ford Ranger / Árbol de levas trasero Ford Ranger - Arvore de manivelas traseiro
10896	60,00	76,20	11,10	LZ	AH	FPM	MWM D232 (V8/V12) / Árbol de levas MWM D232 (V8-V12) Arvore de manivelas
10897	90,10	110,00	13,00	LX	H	ACM	Peugeot 206 / Eje trasero Peugeot 206 - Eixo traseiro
10898	31,70	53,50	6,50	LT17	L	NBR	Fiat Marea/Palio/Siena/Tempra/Tipo / Salida de caja Fiat Marea/ Palio/ Siena/ Tempra/ Tipo - Saída de caixa
10899	22,80	40,00	8,00	Kx17	H	ACM	Fiat Tempra 2,0 16v/1,8 16v / Balanceadores Fiat Tempra 2,0 16v / 1,8 16v - Balanceadores
10900	30,00	44,00	8,00	MX22	AH	FPM	Industrial
10901		80,00	10,00	LT12	L	NBR	Industrial
10902	80,00	140,00	14,00	LX	L	NBR	Chevrolet - Chrysler - Nissan / Rueda trasera exterior - Ford Ranger / Palier 30 estrias Chrysler / Chevrolet / Nissan - Roda traseira externa / Ford Ranger - Semi eixos 30 estrias
10903	42,86	65,25	9,50/1 1,91	Lx12	BID.	NBR/FPM	Chevrolet Celta/Corsa (2005 en adelante)/Prisma - Suzuki Fun / Selectora Chevrolet Corsa (2005...)/Suzuki Fun - Seletora
10904	14,00	20,00	3,20	LT	L	NBR	Heil Internacional / Rueda semiremolque Roda
10905	107,96	152,63	25,00	Kw24	L	NBR	Garro Fabril caja maicera / Cubre polvo Agrícola
10907	57,15	76,20	5,00	MT18	L	NBR	Agrícola - Dana Diferencial / Semi eje Agrícola - Diferencial DANA - sem eixo
10908	45,00	73,10	13,00/ 17,70	MR C	L	NBR	Industrial
10909	35,00	82,00	6,00	LX	L	NBR	Ford - M. Benz OH 1315 electrónico /1621 - VW Camión y Omnibus 1215/1415/19/22/1617/22/2422/25/3224/3530 / 14150/24220/24250 / Rueda trasera FORD // VW CAMION Y OMNIBUS - 1215/1415/19/22/1617/22/2422/25/3224/3530 // 14150/24220/24250 Cubo de roda traseiro
10910	121,10	160,20	35,00	KW24	L	NBR	Industrial
10911	180,95	206,50	17,00	LX	L	NBR	Industrial
10912	133,32	152,17	10,30	LX	L	NBR	Industrial
10913	155,60	183,90	13,50	LX	L	NBR/MVQ	Industrial

CATÁLOGO ELECTRÓNICO

N° SAV	EJE	ALOJ	ALT	TIPO	O	COMP	APLICACIÓN
10914	44,00	62,00	10,00	LX	L	NBR	Agrícola / Rotocultivador
10915	55,00	72,00	8,00/ 13,30	Mw13	BID.	FPM	Agrícola / Rotocultivador
10916	12,00	28,00	7,50/8,50	Lw41	L	FPM	Chevrolet Corsa 1,7 (diesel) – Isuzu / Alternador, depresor
10917	79,00		11,00	G009	L	NBR	Industrial V-RING
10918	45,80	70,55	10,80	Mw32c	H	FPM	Ford Explorer/Ranger (motor 2,5) / Piñón
10919	14,00	20,00	2,50	MS	L	NBR	Ford / Arranque – Honda moto XL125/250R/X250R/NR 350 / Sistema de freno Arranque FORD - Moto HONDA Sistema de freio
10920	85,00	105,00	13,00 / 18,00	Kw24	AH	FPM	Scania 114/124 / Salida de caja Scania 124 - Saída Caixa
10921	85,00	105,00	13,00 / 18,00	Kw24	H	FPM	Scania 114/124 / Diferencial (salida piñón) Scania 124 - Diferencial (saída pinhão)
10922	142,00	170,00	15,00 / 17,00	Kw42	L	NBR	Scania 114/124 / Rueda trasera Scania 124 - Roda traseira
10923	16,00	26,00	9,00 / 20,00	Kx18	L	NBR	Fiat 147/Elba/Fiorino/Oggi/Premio/Uno / Caja de velocidades, selectora Fiat 147 / Fiorino / Oggi / Uno / Premio / Elba - Caixa de velocidades - seletora
10924	48,00	78,00	8,00	LX	L	NBR	Industrial
10925	52,00	80,00	10,00	LX	L	NBR	Industrial
10926	42,00	80,00	10,00	LX	L	NBR	Industrial
10927	50,00	64,00	7,00	LX	L	NBR	Industrial
10928	48,00	82,00	8,00	LX	L	NBR	Industrial
10929	45,00	76,00	9,00	LZ	L	NBR	Industrial
10930	40,00	74,00	8,00	LX	L	NBR	Industrial
10931	35,00	72,00	12,00	LX	L	NBR	Industrial
10932	42,00	68,00	10,00	LX	L	NBR	Industrial
10933	34,00	56,00	8,00	LX	L	NBR	Industrial
10934	32,00	60,00	8,00	LX	L	NBR	Industrial
10935	38,00	60,00	8,00	LX	L	NBR	Industrial
10936	24,00	52,00	10,00	LX	L	NBR	Industrial
10937	22,00	52,00	7,00	LX	L	NBR	Industrial
10938	20,00	50,00	7,00	LX	L	NBR	Industrial
10939	25,00	48,00	8,00	LX	L	NBR	Industrial
10940	35,00	47,00	10,00	LX	L	NBR	Agrícola
10941	20,00	38,00	8,00	LX	L	NBR	Industrial
10942	31,00	44,00	6,50	LX	L	NBR	Industrial
10943	20,00	45,00	7,00	LX	L	NBR	Industrial

CATÁLOGO ELECTRÓNICO

N° SAV	EJE	ALOJ	ALT	TIPO	O	COMP	APLICACIÓN
10944	17,00	45,00	7,00	LX	L	NBR	Industrial
10945	44,00	70,00	8,00	MT	L	NBR	Industrial
10946	45,00	72,00	10,00	LX	L	NBR	Alfa Romeo 2300 Ti - Fiat JK2000 / Transmisión, rueda, eje intermedio
10947	19,00	42,00	7,00	LX	L	NBR	Industrial
10948	18,00	40,00	7,00	LX	L	NBR	Industrial
10949	26,00	40,00	8,00	LX	L	NBR	Industrial
10950	25,00	40,00	8,00/ 11,00	Lx15	L	NBR	Industrial
10951	10,00	15,00	3,00	LT	L	NBR	Industrial - Scania 114/124 - Volvo B10/N10/N12/N14/B58 / Velocímetro, eje
10952	215,90	241,30	15,88	LX	L	NBR	Industrial
10953	17,00	35,00	5,00	LX	L	NBR	Industrial
10954	20,00	40,80	5,50/9,70	Lw33	L	NBR/85	Amortiguador
10955	40,00	62,00	7,40	LX	H	FPM	Ford Transit 1,6/Courier/Ka / Bomba de aceite Transit 1,6 /Ka /Courier - Bomba de Oleo
10956	74,00	114,00	11,00	KZ	L	NBR	Marchesan (Implementos) / Cubo de rueda Marchesan (Implementos) - Cubo de Roda
10957	70,00	88,00	10,00	MX22	AH	FPM	M. Benz OF1417 / Salida de caja Mercedes Benz OF 1417 - Guía directa
10958	55,00	80,00	8,00	MX22	H	ACM	M. Benz OF1417 / Guía directa Mercedes Benz OF 1417 - Salida de Caixa
10959	10,00	14,00	3,00	LT	L	NBR	Yanmar BT22 / Bomba de aceite Yanmar BT22 - Bomba de Oleo
10960	45,00	60,00	6,50/ 8,00	MS12C	L	NBR	Scania 114/124 / Rueda delantera (brazo superior) Scania 114/124 Roda dianteira (braço superior)
10961	55,00	72,00/ 76,00	9,50	MT19	L	NBR	Scania 114/124 / Rueda delantera (brazo inferior) Scania 114/124 Roda dianteira (braço inferior)
10962	55,00	75,00	8,00	MX	BID.	FPM	Scania 114/124 - Volvo B10/N10/N12/N14/B58 / Eje piloto interno Scania 114/124 Eixo piloto - Volvo N10/N12 Eixo piloto interno
10963	30,00	50,00	7,00	MX22	H	FPM	Ford Focus (motor 1,8 TD) / Distribución - Volvo B58/N10/N12/TD100/TD102/D10 / Bomba de agua de motor Volvo (B58 /N10 /N12 /TD100 /TD102 /D10) Bomba de Agua
10964	55,00	80,00	8,00	MX	BID.	FPM	Scania 114/124 - Volvo B10/N10/N12/N14/B58 / Toma de fuerza Scania 114/124 / Volvo N10/12/14 Tomada da Força
10965	75,00	100,00	14,00	KW24	L	NBR	Scania 114/124 / Rueda trasera (cúpula) Scania 114/124 Roda traseira (cupula)
10966	105,00	130,00	12,00	LX	AH	FPM	Fiat Iveco Eurotrakker 450 Eurotech - Scania 114/124 - Volvo B10/N10/N12/N14/B58 / Transmisión, tope trasero / Scania 114/124 / Volvo N10/12/14/B58 - Fiat Iveco Eurotrakker 450 / Eurotech - Transmissão - flange traseira
10967	48,00	69,00	10,00	MX	H	FPM	Volvo B10M/B12/B58 / Eje piloto interno Volvo B10M / B12 / B58 Eixo piloto interno
10968	85,00	105,00	10,00	MX	AH	FPM	Scania 111/112/R142 - Volvo B12/B58 / Transmisión Volvo B10M / B12 / B58 Transmissão
10969	85,00	105,00	12,00	MX	L	NBR	Volvo B10/N10/N12/N14/B58 / Transmisión Volvo B10M / B12 / B58 Transmissão
10970	95,00	120,00	14,00	KW37	BID.	NBR	Volvo NL 10/12 (1989 en adelante) / Rueda delantera Volvo NL 10/12 1989/... Roda dianteira
10976	50,70	69,88	5,0	MT18	L	NBR	Garro Fabril / Caja Maicera Garro Fabril - Caixa Maicera
10977	66,67	91,99	19,84	LX06	L	NBR	Agrícola
10978	30,00	43,60	7,00	LX	H	ACM	VW 7,1/110 / 8,140/150 / Tope trasero, transmisión VW 7,1/110-8,140/150 Flange traseira - Transmissão

CATÁLOGO ELECTRÓNICO

N° SAV	EJE	ALoj	ALT	TIPO	O	COMP	APLICACIÓN
10979	140,00	210,00	12,00	LX	L	NBR	Industrial
10980	15,00	30,00	8,00	MX	L	NBR	agrícola
10981	22,00	42,00	10,00	LX	L	NBR	Tobata CTG100 Tobata CTG100
10982	65,00	88,45	12,70	MX	L	NBR	Agrícola
10983	40,00	57,00	12,00	LX	L	NBR	Agrícola
10984	38,20	63,50	11,10	MX	BID.	NBR	Ford F700/750/Galaxie/Maverick / Cubo de rueda trasera
10985	12,70	22,20	8,00	LX	L	NBR	AGRICOLA
10986	30,00	52,00	9,00	KX	L	ACM	M. Benz 1313/1314/OH1313/1314/1315/1316/1318 / Polea del ventilador
10987	39,70	61,20	12,70	KX	L	NBR	AGRICOLA
10988	53,90	73,00	12,70	KX	L	NBR	Massey Ferguson 270/285/290/69/50/55/65/85/95/235/250/295 / Cubo de rueda interna trasera
10989	135,00	189,95	15,00	LX	L	NBR	Fiat 180/11000 / Cubo rueda trasera
10990	50,80	76,25	12,70	LX	L	NBR	Agrícola
10991	19,00	35,00	10,00	LX	L	NBR	Huber Warco
10992	40,00	56,10	12,00	LX	L	NBR	Agrícola
10993	35,00	55,50	6,40	LX	L	NBR	Marchesan / Eje reductor
10994	28,00	52,10	10,00	LX	L	NBR	Agrícola
10995	43,00	62,00	10,00	LX	L	NBR	Agrícola
10996	53,00	68,00	10,00	MX	BID.	ACM	Fiat Iveco Dayli/FNM / Transmisión, tope trasero
10997	48,00	75,00	8,00	MX	BID.	FPM	Fiat Iveco Eurotrakker 450 Eurotech/FNM / Eje Piloto, bomba inyectora
10998	90,00	130,00	14,00	KW01	BID.	FPM	Fiat Iveco Eurotrakker 450 / Piñón (cubo reductor)
11000	44,00	72,00	8,00	LX	L	NBR	Industrial
11001	22,00	30,00	7,00	LX	L	ACM	Agrícola
11002	12,00	35,00	7,00	LX	L	NBR	Industrial
11003	32,00	45,00	6,50	LT	L	NBR	Yale Elevador JP 25 / Rueda delantera / Elevador Yale JP 25 - roda dianteira
11004	8,00	20,00	7,00	LX	L	NBR	Industrial
11005	90,00	125,00	15,00	LW03	L	NBR	Yale Elevador JP 25 / Rueda delantera / Elevador Yale JP 25 - roda dianteira
11006	40,00	65,00	8,00	LX	L	NBR	Industrial
11007	66,68	92,03	11,90	KZ12	L	NBR	Agco Allis Cosechadora 440 / Eje trasero - Deutz Tractor AX4 / Eje delantero Colheitadeira AGCO ALLIS 440 eixo traseiro / Trator DEUTZ AX4 eixos dianteiros
11008	19,00	31,70	6,50	LW15	L	NBR	Bomba de combustible / Bomba de combustível
11009	35,00	58,15	2,70	MXC	BID.	NBR	Ford Ranger / Rueda trasera (palier 28 estrías) Roda traseira (semi-eixos 28 estrías) Ford Ranger

CATÁLOGO ELECTRÓNICO

N° SAV	EJE	ALOJ	ALT	TIPO	O	COMP	APLICACIÓN
11010	41,40	70,60	7,90	MX	L	NBR	Ford Pick-Up/Rural (4x2)/Jeep / Cubo de rueda exterior, eje delantero Cubo de roda externo - eixo dianteiro Ford pick-up - rural 4x2 / JEEP
11011	15,87	28,55	5,00	MX	L	NBR	Industrial
11012	38,00	72,00	10,00	LX	L	NBR	Industrial
11013	38,00	74,00	8,00	LX	L	NBR	Industrial
11014	20,00	31,00	7,00	LX	L	NBR	Industrial
11015	49,20	62,50	8,0 / 13,0	MW14	L	NBR	Ford Transit (Motor 2,5 diesel) / Rueda delantera Roda dianteira - Ford Transit motor 2,5 D
11016	60,00	85,00	10,0 / 13,5	LR01	L	FPM	Deutz AX80/AX100/AX120 / Eje delantero ZF DEUTZ Trator Ax4 - Eixo dianteiro ZF
11017	14,00	26,00	8,00	LX	L	NBR	Industrial
11018	65,00	90,00	12,00	LX	L	NBR	Industrial
11019	40,00	90,00	8,00	LX	L	NBR	Industrial
11020	48,00	90,00	8,00	LX	L	NBR	Industrial
11021	70,00	110,00	12,00	LX	L	NBR	Industrial
11022	39,60	52,00	10,0/ 11,0	LW03	L	NBR	Mitsubishi Montero / Caja transferencia, salida trasera Caixa transferência, saída traseira
11023	114,00	135,00	13,00	MX22	AH	FPM	Fiat Iveco 150 Turbo / Bancada Fiat Iveco 150 Turbo - Traseiro do Virabrequim
11024	10,00	21,00	7,00	LX	L	NBR	Industrial
11025	16,00	25,00	7,00	LX	L	NBR	Industrial
11026	22,00	40,00	8,0/ 11,0	LX15	L	NBR	Aurora - Bosch - Electrolux - Ken - Patrick - Whirlpool Lavarropas Lavarropas (Electrolux - Ken - Patrick - Aurora - Bosh - Whirlpool)
11027	55,00	70,00	8,00	MX22	H	FPM	Fiat Ducato 2,5/2,8 / Árbol de levas FIAT Ducato 2,5 - 2,8 Comando do valvulas
11028	136,80	165,00	13,00	KW42	L	NBR	Agco / Diversos - Industrial
11029	47,00	90,00	8,00	LX	L	NBR	Industrial
11030	64,00	90,00	10,00	LX	H	MVQ	Agrale Tractor 4300 (M790) / Árbol de levas lado volante Trator Agrale 4300-M790 Arvore de manivelas lado volante
11031	35,00	65,00	8,00	MX22	BID	FPM	Chevrolet Omega 4/6 cilindros / Transmisión eje diferencial trasero Chevrolet Omega 4/6 cilindros - transmissão eixo diferencial traseiro
11032	106,50	140,00	15,00	KW29	L	NBR	Dynapac - J.I.Case - VME Rolo compactador CA15/580H-K/L30 / Transmisión eje traseiro planetario rígido Dynapac / J.I.Case / VME rolo compactador CA15 / 580H-K / L30 - Transmissao eixo traseiro planetário rígido
11033	17,00	25,00	3,70	LZ	L	NBR	Industrial
11034	39,95	62,00	7,40	TL01	H	ACM/PTFE	Ford Courier/Fiesta 1,4/1,6 16V Zetec/Escort/Focus 1,8 16V Zetec/Courier/Eco Sport/Fiesta/Ka 1,0L/1,6L Zetec Rocam / Cigüeñal Ford (Courier / Fiesta 1,4 -1,6 16V. Zetec) (Escort / Focus 1,8-16V Zetec) (Courier / Eco Sport / Fiesta / Ka 1,0L/1,6L Zetec Rocam) - Virabrequim
11035	228,60	263,75	15,88	KZ C	L	NBR	Industrial
11036	209,52	237,13	17,17	MT	L	MVC	Industrial
11037	38,10	52,37	6,35	MZ	L	NBR	Industrial
11038	63,26	114,7 / 156,4	12,30	MZ07	L	NBR	Industrial
11039	62,00	85,00	13,00	LX	L	NBR	FNM Camión D9500 / Transmisión eje secundario FNM Caminhão D9500 - Transmissão eixo secundário

CATÁLOGO ELECTRÓNICO

N° SAV	EJE	ALOJ	ALT	TIPO	O	COMP	APLICACIÓN
11040	20,00	32,00	6,00	LX	L	NBR	Industrial
11041	78,00	110,00	13,00	LX	L	NBR	Industrial
11042	44,50	65,05	8,00	LX	L	NBR	Industrial
11043	32,00	43,00	7,00	LX	L	NBR	Tobata M130 / Transmisión eje delantero / Tobata M130 - Transmissão eixo dianteiro
11044	27,00	43,00	7,10	MX	L	NBR	Industrial
11045	47,60	62,70	11,10	MX	L	NBR	Chevrolet Veraneio - Ford Jeep/Pick Up rural / Cubo de rueda eje trasero Ford jeep - Pick up - rural / GM Veraneio - Cubo de roda eixo traseiro
11046	35,00	44,50	7,00	MX	L	NBR	Chevrolet A10/13/20/40 C10/13/20/40 D10/13/20/40 / Transmisión eje delantero, punta de eje GM A10/13/20/40 C10/13/20/40 D10/13/20/40 Transmissão eixo dianteiro. Ponta do eixo
11047	20,00	40,00	4,00	MX	L	NBR	Fiat / Bomba inyectora, compresor de aire Fiat bomba inyectora, compresor de ar
11048	53,00	75,00	12,00	KX	L	NBR	Marchesan Implemento Arado AF/GT/AFC / Transmisión, rueda guía Implemento Marchesan Arado AF- GT - AFC Transmissão - Roda guía
11049	63,50	110,00	13,00	KX	L	NBR	Jacu Agrícola / Eje de laminas Jacu Agrícola - eixo de laminas
11050	82,60	107,85	16,00	LW41	L	NBR	CBT 1020/1090 / Eje trasero, piñón diferencial CBT 1020 - 1090 Eixo traseiro - Pinhão do diferencial
11051	47,00	58,00	7,00	LW03	L	NBR	Honda CG Cargo/Today - Yamaha DT180/RD 135/RDZ 135/RX 125/RX 180 / Transmisión cubo de rueda eje delantero Honda (CG Today - Cargo) Yamaha (DT180 - RD 135 - RDZ 135 - RX 125 - RX 180)/ Transmissão cubo de roda eixo dianteiro
11052	44,40	54,00	8,0 / 8,6	MX22	L	NBR	Dodge Polara (1973/1981) / Transmisión cubo de rueda eje delantero Dodge Polara 1973/81 Transmissão cubo de roda eixo dianteiro
11053	9,00	16,00	9,0 / 15,0	MT20	L	NBR	M. Benz (todos excepto con caja ZF) / Caja de cambios, velocímetro Mercedes Benz (todos exceto con caixa ZF) Caixa de câmbios - Velocímetro
11054	34,00	55,00	11,0 / 15,0	KW43	L	NBR	SLC Implementos / Caja de engranajes Implementos SLC - Caixa de engrenagem
11055	143,00	150,00	39,00	LZ13	L	NBR	M. Benz Sprinter/312 LP/O321H/O321HL / Sistema de Freno, cilindro Mercedes Benz 312 LP - O321H - O321HL Sistema de Freio - Cilindro
11056	35,00	45,15	15,0 / 24,0	LR03	L	NBR	Knorr Equipamientos / Sistema de freno, cilindro Equipamentos Knorr - Sistema de freio - Cilindro
11058	27,00	47,00	7,00	LX	L	NBR	Industrial
11059	59,00	80,00	5,00	G004	L	NBR	Rastra de arado / Bancada Rastela de arado - Dianteiro do virabrequim
11060	48,00	62,00	7,00	LX	BID	ACM	Audi A3 (Transmisión MQ230/250) - VW Apollo/Bora/Gol (Trend)/Golf GL/GTI/GLX/Fox/Polo Classic/Surán/Voyage 1,6 / Caja Audi A3 transmissão MQ230/250 caixa - VW Apollo / Golf GL-GTI-GLX / Polo Classic Caixa
11061	21,80	35,00	7,00	LX	H	ACM	Audi A3 (Transmisión MQ230/250) - VW Apollo/Bora/Gol (Trend)/Golf GL/GTI/GLX/Fox 1,6/Passat/Pointer/Polo Classic/Saveiro/Surán/Voyage 1,6 / Caja, eje piloto Audi A3 transmisión MQ230/250 caixa - VW Apollo / Golf GL-GTI-GLX / Polo Classic / Pointer / Gol Caixa - Eixo piloto
11062	21,92	40,00	6,50	LZ	L	FPM	Venturi / Bomba de agua / Bomba de agua
11064	47,00	120,00	15,00	MS13	L	NBR	Pauny Tractor Z / Diferencial piñón, eje trasero Trator Zanello Z - Pinhão do diferencial - eixo traseiro
11065	30,00	42,00	4,50	LX	L	NBR	Guerrero Magic 100 / Bancada
11066	37,70	62,00	7,00	LW05	L	NBR	Tanzi Sembradora de labranza cero / Maza de rueda Agrícola - Maza de roda
11067	32,00	48,00	8,00	LX	L	NBR	Toyota / Caja de dirección / Toyota - Caixa de direção
11068	21,92	40,00	6,50	LZ	L	FPM	Venturi / Bomba hidráulica
11069	34,00	50,00	7,00	H	L	NBR	Nissan / Transmisión delantera / Nissan - Transmissão Dianteira
11070	38,00	50,00	8,00	LX	H	NBR	Industrial
11071	37,00	52,00	7,00	LX	L	NBR	Industrial

CATÁLOGO ELECTRÓNICO

N° SAV	EJE	AL0J	ALT	TIPO	O	COMP	APLICACIÓN
11072	30,00	55,00	7,00	LX	L	NBR	Industrial
11073	38,00	56,00	8,00	LX	L	NBR	Industrial
11074	27,00	47,00	10,00	LX	L	NBR	Industrial
11075	40,00	60,00	8,00	LX	L	NBR	Industrial
11076	11,80	24,00	6,00	LX	L	NBR	Industrial
11077	19,00	33,30	7,92	MX	L	NBR	Chevrolet - Chrysler / Dirección hidráulica, sin fin GM Direção sem fin / Chrysler direção hidráulica / VAMSA
11078	17,00	35,00	7,00	MX	L	NBR	Industrial
11079	65,00	100,00	10,00	LX	L	NBR	Industrial
11080	80,00	105,00	13,00	LX07	L	NBR	Nissan Datsun / Rueda trasera interior / Datsun - roda traseira interior
11082	40,00	69,00	15,40	KW44	BID	NBR	Chevrolet S10/Blazer (4x4) (motor 2.2 diesel) / Eje Delantero, semieje GM S10 / Blazer 4x4 Motor 2.2 D - Eixo dianteiro / Semi-eixo
11085	17,00	36,00	7,00	LX	L	NBR	Industrial
11086	20,00	30,00	7,00	LW15	L	NBR	Dirección hidráulica
11087	20,00	32,00	7,00	LW15	L	NBR	Dirección hidráulica
11088	23,00	34,00	6,50	LX24	L	NBR	Toyota Corolla / Dirección hidráulica, corona / Toyota Corolla - Direção hidráulica / Coroa
11089	25,00	60,00	8,00	LX	L	NBR	Industrial
11090	30,00	47,00	8,00	LX	L	NBR	Industrial
11091	32,00	52,00	10,00	LX	L	NBR	Industrial
11092	34,00	50,00	7,00	LX	L	NBR	Industrial
11093	34,00	54,00	8,00	LX	L	NBR	Industrial
11094	35,00	50,00	8,00	LX	L	NBR	Baldan Sembradora / Siembra directa / Baldán - Semeadora semeada direta
11095	35,00	52,00	6,00	LX	L	NBR	Fabimag / Agrícola - Fabimag
11096	36,00	52,00	7,00	LX	L	NBR	Industrial
11097	55,00	82,00	10,00	LX	L	NBR	Industrial
11098	38,00	52,00	7,00	LX	L	NBR	Industrial
11099	95,25	146,05	11,90	LX	L	NBR	Agrícola
11100	30,00	52,00	7.00/ 11.00	LX15	H	FPM	Renault Laguna/Master / Semieje lado derecho / renault laguna / master - semi-eixo lado direito
11101	54,00	64,00	9.00/ 24.00	LS10	L	NBR	Toyota Hilux (2001 en adelante) (4x2/4x4) / Rueda trasera exterior Toyota Hilux 2001 en adelante 4x2 4x4 roda traseira exterior
11102	18,00	30,0	6.40/ 8.10	LX25	L	ACM	Seat Córdoba/libiza - VW Bora/Gol (Trend)/Golf/Fox 1,6/Polo/Surán/Voyage / Eje de selectora / VW Golf / Polo // Seat Cordoba - eixo seletora
11103	15,50	28,00	6.00/ 15.00	MX28	L	NBR	Ford Courier/Escort/Fiesta/Ka / Caja Selectora Ford Escort / Ka / Fiesta / Courier - caixa - seletora transmissão
11104	22,00	34,00	5,00	LX	L	NBR	Industrial

CATÁLOGO ELECTRÓNICO

N° SAV	EJE	ALOJ	ALT	TIPO	O	COMP	APLICACIÓN
11105	20,00	32,00	6,00	LX	H	ACM	Toyota / Distribución / Toyota - dianteiro do virabrequim
11106	32,00	40,00	5,00	LX	L	NBR	Isuzu - Toyota / Caja de dirección / Toyota / Isuzu - caixa de Direção
11107	26,00	47,00	6,30	LX	L	NBR	Industrial
11108	26,00	52,00	7,00	LX	L	NBR	Industrial
11109	35,00	62,00	10,00	LX	L	NBR	Scania
11110	38,00	70,00	8,00	LX	H	NBR	Industrial
11111	72,00	105,00	13,00	LX	L	NBR	Industrial
11112	75,00	105,00	12,00	LX	L	NBR	Industrial
11113	60,00	82,00	5.50/ 7.50	MT22	L	NBR	M 1090 Caja Z / Caixa Z. M. 1090
11114	35,00	65,00	14.50/ 17.50	KW42	BID	NBR	Massey Ferguson Tractor / Tracción Trator Massey Ferguson - Tração
11115	45,00	70,00	14.50/ 17.50	KW42	BID	NBR	Ford - Massey Ferguson - New Holland Tractor / Tracción Trator Massey Ferguson / Valtra / New Holland / Ford - Tração
11116	60,20	85,75	9,50	MZ	BID	NBR	Massey Ferguson Tractor 235/250/270/285/290 / Sistema de freno Trator Massey Ferguson 235/250/270/285/290 - Sistema de freio
11117	18,00	47,00	8,00	LZ	L	NBR	Hatsuda Pulverizador F25 / Árbol de levas / Pulverizador Hatsuda F-25 arvore de manivelas
11118	54,00	72,00	8,00	LZ	L	NBR	Industrial
11119	20,00	34,10	7,00	LZ	L	NBR	Industrial
11120	85,00			TL02	AH	ACM/PTFE	Audi A3/A4/A6 - VW Bora/Gol (Trend)/Golf/Passat/Pointer/Polo/Saveiro/Surán/Voyage / Bancada VW Gol / Golf / Bora / Polo / Passat / Saveiro / Pointer - Audi A3/A4/A6 - Traseiro do virabrequim
11121	45,00	67,00	8,00	TL03	H	ACM/PTFE	M. Benz Sprinter CDI / Distribución Mercedes Benz Sprinter CDI - dianteiro do virabrequim
11122	30,00	44,00	6,00	LX	L	NBR	Agrícola
11123	33,00	50,00	10.00/ 7.00	LX	L	NBR	Agrícola
11124	58,00	80,00	12,00	LX	L	NBR	Agrícola
11125	60,00	95,00	10,00	LZ	L	FPM	Agrícola
11126	45,00	100,00	10,00	LX	L	FPM	Agrícola
11127	45,00	70,00	10.00/ 11.00	LW03	L	NBR	Agrícola
11128	57,15	77,75	9,52	MZ C	L	NBR	Agrícola
11129	45,00	76,00	12,00	LW03	L	FPM	Agrícola
11130	35,00	50,00	10,00	LX	BID	FPM	Agrícola
11131	38,10	47,60	6,35	MT C	L	NBR	Agrícola
11132	47,63	69,82	9,52	LZ	L	NBR	Agrícola
11134	25,00	42,00	8,50/9,50	LX	L	NBR	Longvie Lavarropas / Lavarroupas Longvie
11135	168,00	198,00	16,50/ 20,50	LR01	L	NBR	Agrícola

CATÁLOGO ELECTRÓNICO

N° SAV	EJE	ALOJ	ALT	TIPO	O	COMP	APLICACIÓN
11136	39,42	80,27	22,00	LW45	BID	ACM	Ford Ranger 2,8/3,0 (2001 en adelante) / Salida de piñón diferencial dana 46 Ford Ranger 2,8 - 3,0 (2001 en adelante) saída de pinhao diferencial dana 46
11137	110,00	141,00	17,00	LZ	L	NBR	Industrial
11138	40,00	47,00	4,00	LT	L	NBR	Agrícola
11139	110,00	130,00	13,00	LX	AH	MVQ	Ford F1000/2000/4000/7000/8000/11000/12000/13000/14000 (Motor MWM) - VW 6,80/6,9/7,9/7,1/ 8,140/8,150/11,130/11,140/12,140/13,130/14,140/14,210/22,140 / Árbol de levas Ford F1000/2000/4000/7000/8000/11000/12000/13000/14000 - MWM D225/226/229 - VW 11,130/11,140/12,140/13,130/14,140arvore de manivelas
11140	25,00	47,00	8,00/ 11,50	LX	L	NBR	Drean Lavarropas Blue 600 rpm Lavarroupas Dream Blue 600 rpm
11141	30,00	52,00	8,50/ 10,50	LX15	L	NBR	Drean Lavarropas Blue 1200 rpm Lavarroupas Dream Blue 1200 rpm
11142	106,40	126,90	12,00	KX	L	NBR	Deutz Tractor AX 4,100/4,120 / Palier Tractor Deutz AX 4,100/4,120 palier
11143	150,00	180,00	14,50/ 16,50	KW42	BID	NBR	Agrícola
11144	21,00	40,00	10,000	LW03	L	NBR	Lavarropas
11145	48,00	75,00	14,00/ 17,00	KW42	BID	NBR	Agrícola
11146	56,00	75,00	16,00	KP07	L	NBR	Agrícola / Caja ZF
11147	15,92	38,49	6,50	MX	L	FPM	John Deere 9650 / Bomba de agua John Deere - Bomba de agua 9650
11149	47,60	79,25	10,00	LZ	L	FPM	Agrícola
11150	105,00	130,00	13,00	KX	BID	NBR	Agrícola
11151	24,00	38,00	6,00	LZ	H	ACM	Audi A3 - VW Bora 1,8/2,0/1,9TD/Fox 1,6/Gol (Trend)/Golf/Surán/Voyage 1,6 / Transmisión directa VW Bora 1,8/2,0/1,9TD - Fox 1,6 Vogage 1,6 transmissao direta
11152	60,00	74,00	8,00	MX22	BID	ACM	Audi A3 - VW Bora 1,8/2,0/1,9TD/Fox 1,6/Gol (Trend)/Golf/Surán/Voyage 1,6 / Transmisión semieje izquierdo VW Bora 1,8/2,0/1,9TD - Fox 1,6 Vogage 1,6 transmissao semi-eixos
11153	140,00	164,00	20,00/ 23,00	KP08	BID	FPM	Volvo N10/NL10/NH10/NL12/NL14/FH12 / Rueda trasera Volvo N10/NL10/NH10/NL12/NL14/FH12 Roda traseira
11154	35,00	55,00	14,70	KX16	BID	NBR/FPM	Chevrolet Astra/Aveo/Kadett/Monza/Vectra / Transmisión semieje GM Vectra/Monza/Astra/Kadett transmissao semi-eixos
11155	40,00	70,00	13,00/ 20,00	KW45	BID	ACM/FPM	M. Benz Sprinter (1999 en adelante) / Piñón diferencial MB Sprinter 1999 en adelante - pinhao diferencial
11156	73,00	98,50	13,00	KW44	BID	NBR/FPM	VW Delivery / Rueda trasera VW Delivery - roda traseira
11159	25,00	62,00	7,00	LX	L	NBR	Industrial
11160	19,20	23,50/26, 50/28,50	9,30	G018	L	NBR	Ford F100 (1967/1992) / Falcon (1973 en adelante) / Caja dirección, eje sin fin
11161		52,00	7,00	LT12	L	NBR	Industrial
11162	13,00	56,40	15,50	MT23	L	NBR	Cruccianelli Sembradora pionera 2035/1840/1546 / Rueda y discos
11163	70,00	84,00	15,00	KZ13	L	NBR	Pierobon Sembradora Multimix MIX2B/MD19/21 Discos / Maza
11164	17,00	30,00	8,00/ 2,00	LW46	L	FPM	Toyota Corolla/Hiace/Hilux (1994/2005) / Alternador con depresor
11165	15,00	30,00	7,00	LW41	L	FPM	Mitsubishi - Toyota / Alternador con depresor
11166	30,00	62,00	7,00	LR	L	NBR	Industrial
11167	31,80	50,80	7,90	MX18	L	NBR	Industrial
11168	27,00	42,80	7,90	MX18	L	NBR	Industrial

CATÁLOGO ELECTRÓNICO

N° SAV	EJE	ALOJ	ALT	TIPO	O	COMP	APLICACIÓN
11169	120,00	150,00	15,00/ 20,20	W21	L	NBR	M. Benz Axor / Cubo rueda delantera
11170	127,00	158,83	24,00	KW46	L	NBR	Valtra Tractor / Cubo rueda delantera
11171	22,20	35,50	6,50	LZ	L	NBR	Industrial – Hidráulico
11172	28,50	43,00	6,50	LX	L	NBR/FPM	Industrial – Hidráulico
11173	31,70	44,50	6,70	LX	L	NBR	Industrial – Hidráulico
11174	35,00	47,00	7,00	LX	L	NBR	Industrial – Hidráulico
11175	68,00	90,00	10,00	MX	BID	FPM	M. Benz 1819/2624/15/22 / Eje trasero salida 2° para 3° eje
11176	39,40	80,25	6,40/ 16,20	LW18	H	ACM	Ford 700/750/100/1000 (1978/1999)/Galaxi Maverick / Piñón diferencial eje trasero – Chevrolet Caravan/Opala / Eje Dana
11177	76,20	95,40/ 105,00	17,00	KW47C	L	NBR/FPM	Ford Cargo 2422/25 2622/26/30/31 – VW 24,220/250 26,220/260/300/310 (1991 en adelante) / Salida piñón diferencial
11178	82,50	18,50/ 107,95	19,00	KW47C	L	NBR/FPM	Ford Cargo 2422/25 2622/26/30/31 – VW 24,220/250 26,220/260/300/310 (1991 en adelante) / Entrada piñón diferencial
11181	30,00	56,00	10,00	LX	L	NBR	Industrial
11182	22,20	28,57	3,17	MT	L	NBR	AGRICOLA
11183	43,00	52,00	6,50	MT	L	NBR	New Holland Cosechadora C8040/8055 / Caja cuchilla de corte
11184	30,00	40,00	7,00	LZ	AH	NBR	Agrícola
11185	25,40	36,50	6,50	MZ	L	NBR	Agrícola
11186	43,00	52,00	6,50	MZ	L	NBR	New Holland Cosechadora C8040/8055 / Caja cuchilla de corte
11187	31,70	59,17	8,00	MX	L	FPM	Agrícola
11188	41,28	60,30	9,52	MX	L	NBR	Agrícola
11189	63,46	82,57	11,00	KX	L	FPM	Agrícola
11190	20,22	27,28	3,53	G019	L	NBR	Agrícola
11191	4,00	10,00	8,00	G020	L	NBR	Agrícola
11192	236,50	254,50	8,00	G002	L	MVQ	Agrícola
11193	25,00	47,00	8,00/ 8,50	LW03	BID	NBR	Jumil Cosechadora / Cubo
11194	25,00	52,00	12,00	KW48	BID	NBR	Jumil Cosechadora / Transmisión cruz
11195	11,11	21,20	4,50	LX	L	NBR	Industrial
11196	12,70	21,45	6,10	LX	L	NBR	Industrial
11197	100,00	108,00	18,00	LT18	L	NBR	M. Benz OF1417 / Caja G 60/6
11198	25,00	48,80/ 57,60	14,00	LX26	L	NBR	Concept Lavarropas / Eje centrifugado
11199	12,00	20,00/ 24,00	9,00	LX26	L	NBR	Concept Lavarropas / Eje impulsor
11203	50,80	66,62	7,94	MXC	L	FPM	Industrial

CATÁLOGO ELECTRÓNICO

N° SAV	EJE	ALOJ	ALT	TIPO	O	COMP	APLICACIÓN
11204	190,00	220,00	15,00/ 17,00	KW42	BID	NBR	Agrícola
11205	15,87	28,55	5,50	LZ	L	NBR	Industrial
11206	36,00	52,00	10,00	LX	L	NBR	Mitsubishi 200TSR/S/D – Suzuki / Bancada, caja de velocidades
11207	30,00	41,00	10,00	MX	AH	NBR	Daihatsu Hijet (1976/1986) / Caja de velocidades
11208	19,00	45,00	7,00	LX	L	NBR	Industrial
11209	80,00	112,00	12,00/ 18,00	MW03	H	NBR	Ford Cargo 15 Ton. / Piñón diferencial, eje trasero
11210	16,00	25,00	5,50	LZ14	L	NBR	Ford Escort/Ecosport/Fiesta/Focus/Ka / Caja de velocidades, selectora
11211	6,35	14,29	6,50	LX	L	NBR	Industrial
11212	20,00	32,00	4,50	LX	L	NBR	Honda Elite CH80
11213	4,80	14,30	6,50	LT	L	NBR	Honda CBN400 / Salida cuenta vueltas varilla embrague
11214	15,60	24,00	7,00	LX	L	NBR	Industrial
11215	16,00	30,00	10,00	LX	L	NBR	Industrial
11216	49,30	68,15	13,50	MR	L	FPM	Chevrolet S10/Blazer / Caja transferencia reductora
11217	47,70	73,10	9,50/ 17,50	LW47	BID	NBR	Chevrolet Blazer – Ford Explorer/Ranger (motor 2,8) / Rueda trasera, palier
11218	36,00	49,00	7,00	LX	L	NBR	Industrial
11219	24,00	50,00	8,00	LX	L	NBR	Suzuki RM250 / Cigüeñal lado encendido
11220	31,00	43,00	10,00	LX	L	NBR	Industrial
11221	40,00	70,00	8,00	LX	L	NBR	Industrial
11222	17,00	25,00	7,00	LX	L	NBR	Industrial
11223	18,00	28,00	4,00	LX	L	NBR	Industrial
11224	12,00	24,00	6,00	LX	L	NBR	Industrial
11225	12,00	24,00	10,00	LX	L	NBR	Gilera Bit110/Honda Biz100/ Motomel Smash / Eje cambios
11226	34,00	62,00	8,00	LX	L	NBR	Industrial
11227	22,00	35,00	5,00	LX	L	NBR	Suzuki DR350 / Rueda delantera
11228	30,00	42,00	11,00	LX	L	NBR	Industrial
11229	44,00	68,00	8,00	LX	L	NBR	Industrial
11230	30,00	38,00	7,00	LX	L	NBR	Industrial
11231	40,00	58,00	7,00	LX	L	NBR	Industrial
11232	47,00	72,00	8,00	LX	L	NBR	Industrial
11233	50,00	110,00	10,00	LX	L	NBR	Industrial

CATÁLOGO ELECTRÓNICO

N° SAV	EJE	ALOJ	ALT	TIPO	O	COMP	APLICACIÓN
11234	40,00	52,00	10,00	LX	L	NBR	Husqvarna Wire 125 / Suspensión
11235	35,00	68,00	8,00	LX	L	NBR	Industrial
11236	35,00	80,00	8,00	LX	L	NBR	Industrial
11237	25,00	40,00	8,00	LR	L	NBR	Yamaha V80 / cigüeñal
11238	30,00	45,00	8,00	LX	L	NBR	Honda CBN400/CBR400/CB650 / Bancada
11239	8,00	25,00	7,00	LX	L	NBR	Honda Shadow500/VTZ250 / Varilla embrague
11240	12,00	24,00	6,00	LX	L	NBR	Magic100/Gilera C50 / Eje arranque
11241	17,00	28,00	7,00	LX	H	ACM	Mitsubishi L200/Lancer/Montero / Bomba aceite motor 4D56/D48A
11242	13,00	22,00	5,00	LX	L	NBR	Gilera LX100/Honda C90 Econo power/Kawasaki KDX250 / Eje cambios
11243	20,00	34,00	7,00	LX	L	NBR	Honda C90 Econo power / Bancada
11244	32,00	45,00	7,00	LX	AH	ACM	Peugeot 405 (1,9/2,0)/406/605/806/807 / Árbol de levas trasero
11245	38,00	47,00	7,00	LX	H	ACM	Nissan Bluebird/Datsun/Laurel/Leopard (1984/1988) / Distribución
11246	35,00	54,00	8,00	LX	AH	ACM	Honda Accord/Prelude (1,6/1,8) (1984/1989) / Distribución, cigüeñal delantero
11247	45,00	60,00	7,00	LX	H	ACM	Peugeot 403/404/504/505 / Distribución, polea diam. 45
11248	57,00	77,00	10,00	LX	H	ACM	Subaru Furgon600/Rex / Bancada
11249	70,00	88,00	8,00	LX	H	ACM	Nissan Datsun/Ud truck (1985/1990) / Distribución
11250	95,00	115,00	12,00	LX	AH	ACM	Toyota Land cruiser/Toyoace / Bancada
11251	30,00	58,10	11,00	MZ	AH	NBR	Chevrolet S10/Blazer (Motor Maxion 2,5) / Salida de caja
11252	28,00	41,00	7,00	LX	L	NBR/85	Toyota Cressida / Dirección Hidráulica
11253	32,70	42,77	6,60	LW15	L	NBR/85	Toyota Hilux (2005 en adelante) / Dirección Hidráulica
11254	23,00	38,00	6,50/ 7,00	LX24	L	NBR/85	Mitsubishi Lancer / Dirección Hidráulica
11255	52,00	72,00	7,50/ 16,00	LW48	L	NBR	Subaru / Rueda delantera
11256	56,00	74,20	8,00/ 10,70	MW29	L	NBR	Nissan V16 / Rueda delantera interior
11257	42,00	75,00/ 99,50	12,00/ 7,50	MW07	H	ACM	Ford Transit / Piñón
11258	37,00	66,00	9,50/ 13,50	LW49	L	NBR	LG - Patrick - Peabody Lavarropas
11259	25,40	110,83	20,00	LT20	L	NBR	M. Benz (alta y baja) L1112/1114/OC1214 / Guardapolvo Piñón
11260	25,00	44,55	7,00/ 8,50	LW04	L	NBR	Agrícola
11261	102,00	124,00	10,00	LX	L	NBR	John Deere / Diversos
11262	51,00	68,00	9,50	LZ	L	NBR	Industrial
11263	76,00	98,50	10,00	LX	AH	MVQ	Vauxhall / Bancada

CATÁLOGO ELECTRÓNICO

N° SAV	EJE	ALOJ	ALT	TIPO	O	COMP	APLICACIÓN
11264	35,00	52,00	9,00	LX	L	NBR	Agrícola – Honda Twister 200 / Cigüeñal lado alternador
11265	33,00	59,00	11,00	LX	L	NBR	Industrial
11266	71,00	88,00	8,00	LX	L	NBR	Industrial
11267	24,00	43,00	8,00	MX	L	NBR	Toyota / Caja de dirección
11268	52,00	70,00	8,50	LX	H	ACM	Toyota Crown/Soarer/Supra (1985/1986) / Tapa distribución
11269	70,00	88,00	9,00	LX	H	ACM	Nissan Ud Bus/Ud Truck (1972/983) / Distribución
11270	48,00	62,00	9,00/ 24,00	LS10	L	NBR	Toyota Hiace/Hilux / Rueda trasera
11271	35,00	46,00	7,00	LX	L	NBR	Toyota Pública / Eje trasero
11272	29,00	50,00	10,00	KZ	AH	NBR	Volvo B58/B58BR/F10/N10/N12/N10BR / Bomba inyectora, sistema accionamiento
11273	17,00	27,00	5,00	LX	L	NBR	Honda XL250 – Mondial 50 – Suzuki Adress 50 / Eje descompresor, cigüeñal
11274	15,60	25,50	7,00	MX	L	NBR	Honda Elite 50/Dio 50/Tac 50 / Bancada
11275	38,00	55,00	7,00	LX	L	NBR	Industrial
11276	26,00	42,00	8,00	MX	L	NBR	Carro Fabril / Caja de mando SW2000
11277	6,00	16,00	7,00	LX	L	NBR	Industrial
11278	6,00	19,00	7,00	LX	L	NBR	Suzuki GP125/Rv 125 / Varilla embrague
11279	46,00	72,00	10,00	LX	L	NBR	Industrial
11280	24,00	45,00	7,00	LX	L	NBR	Industrial
11281	28,00	47,00	6,50/9,50	LW26	L	NBR	Apache Sembradora 54000 / Cuerpo de siembra
11282	45,00	75,00	12,00	LX	L	NBR	Agrícola
11283	25,40	34,92	6,35	MW02	L	NBR	John Deere Sembradora / Cuerpo de siembra
11284	25,40	34,92	6,35	MW02	L	NBR	Nissan Cilivan/Condor (1974/1983) / Bancada
11285	25,00	40,00	9,00	LZ	L	NBR 536	Pilmhor / Equipo hidráulico
11286	47,00	88,00	10,00/ 12,00	LW03	L	NBR	General Electric – Mabe – Patrick Lavarropas
11287	21,50	48,00	8,40	LX27	AH	ACM	Ford Courier/Escort (1997 en adelante)/Fiesta / Caja directa
11288	38,00	50,00	10,00	LX	L	NBR	Honda NX250/Shadow 500 – Suzuki GS1000/RMX125 / Suspensión
11289	28,00	56,00	7,00	LX	L	NBR	Industrial
11290	98,00	116,00	10,00	LX	AH	ACM	Suzuki Gran Vitara/Swift/Vitara (motor 1,8/2,0) / Bancada
11291	20,00	38,00	5,00	LX	L	NBR	Suzuki RM/RMX125 – Yamaha Sigma/RX100 / Bancada lado encendido, piñón
11292	48,00	62,00	7,00	LX	L	NBR	Industrial
11293	55,00	100,00	12,00	LX	L	NBR/MVQ	agrícola

CATÁLOGO ELECTRÓNICO

N° SAV	EJE	ALOJ	ALT	TIPO	O	COMP	APLICACIÓN
11294	12,00	36,00	7,00	LX	L	NBR	Kawasaki Vulcan 500/LTD 454 / Bomba de agua
11295	5,00	16,00	6,00	LX	L	NBR	Industrial
11296	20,00	48,00	7,00	LX	L	NBR	Industrial
11297	11,00	22,00	7,00	LX	L	NBR	Industrial
11298	40,00	80,00	10,00	LX	L	NBR	Industrial
11299	38,00	65,00	12,00	LX	L	NBR	Industrial
11300	77,00	141,00	16,00/ 27,00	LW50	H	FPM	M. Benz OH 1618L / Salida, piñón diferencial
11301	41,00	74,00	11,00/ 18,50	LW50	BID	FPM	Toyota Hilux SW4 (motor 2,4/3,0) / Caja de velocidades
11302	80,20	96,00	11,00/ 18,00	MT24	L	NBR	Toyota Hiace/Hilux (2005 en adelante) / Rueda delantera exterior
11303	47,00	69,00	10,00/ 16,00	LW26	BID	NBR	Toyota Hilux (2005 en adelante) / Caja, salida semieje izquierdo
11304	47,00	80,00	10,00/ 16,00	LW26	BID	NBR	Toyota Hilux (2005 en adelante) / Caja, salida semieje derecho
11305	73,00	89,50	8,00/ 15,50	LX	L	NBR	Toyota Hilux (2005 en adelante) / Rueda delantera interior
11306	50,00	68,00	8,00	LX	L	NBR	Suzuki Cuatriciclo RM / Palier
11307	36,00	47,00	7,00	LX	L	NBR	Industrial
11308	35,00	48,00	11,00	LX	L	NBR	Honda 550/CBF750 – Kawasaki 550/KZ440 – Yamaha DT125/XT250 / Suspensión
11309	12,00	21,00	4,00	LX	L	NBR	Yamaha DT125 / Eje cambios
11310	35,00	48,00	10,00	LX	H	FPM	VW Bora/Golf/Passat/Vento (1,6/1,9 TDI) / Distribución
11311	45,00	60,00	8,00	LX	BID	ACM	VW Transporter / Salida semiejes
11312	63,00	102,00	11,00	LX	L	NBR	Industrial
11313	56,00	85,00	8,00	LX	L	NBR	Agrícola
11314	90,00	146,07	11,90	LX	L	NBR	Agrícola
11315	79,00	99,00	9,60	MX	H	FPM	Ford Transit 2,5 / Bancada
11316	55,00	66,80	5,00	MT	L	NBR	Chevrolet S10/Blazer / Caja transferencia, bomba de aceite
11317	50,00	65,00	8,00	MX	BID.	ACM	VW Caddy/Fox/Gol/Golf/Polo/Suran/Trend/Voyage / Salida semieje derecho, caja MQ200 O2T
11318	31,70	58,50	6,50	LT17	L	NBR	Peugeot 207 / Eje trasero
11319		42,50	9,00	LT12	L	NBR	Renault Clío2/Fluence/Kangoo/Logan/Megane/Sandero/Symbol / Tapón estanqueidad, chica (caja ciega)
11320		57,00	10,50	LT12	L	NBR	Renault Clío2/Fluence/Kangoo/Logan/Megane/Sandero/Symbol / Tapón estanqueidad, grande (caja ciega)
11321	31,50	52,40	10,00	MW20	L	NBR	Agrícola
11322	30,00	46,00	8,00	LX	L	NBR	Honda
11323	30,00	46,00	7,00	LX	L	NBR	Industrial

CATÁLOGO ELECTRÓNICO

N° SAV	EJE	ALOJ	ALT	TIPO	O	COMP	APLICACIÓN
11324	58,00	75,00	10,00	LX	L	NBR	Industrial
11325	62,00	90,00	8,00	LX	L	NBR	Industrial
11326	80,00	100,00	12,00	LX	L	NBR	Industrial
11327	20,00	36,00	10,00	LX	L	NBR	Industrial
11328	22,00	37,00	10,00	LX	L	NBR	Industrial
11329	16,00	40,00	7,00	LX	L	NBR	Industrial
11330	22,00	45,00	8,00	LX	L	NBR	Industrial
11331	33,00	45,00	5,00	LX	L	NBR	Industrial
11332	14,00	22,00	7,00	LX	L	NBR	Honda Nighthawk 650 c.c. / Eje cambios
11333	17,00	23,00	4,00	LT	L	NBR	Honda Fourtrax 300 c.c. / Eje pedal freno
11334	22,00	32,00	5,50	LX	L	NBR	Kawasaki Neomax 100 c.c. AH110 / Piñón
11335	24,00	41,00	8,50	LX	L	NBR	Toyota / Caja de dirección
11336	42,00	72,50	12,00	MX	H	NBR	Nissan Atlas (hasta 1987)/Junior/Patrol / Piñón
11337	41,00	50,00	5,00	LT	L	NBR	Industrial
11338	41,00	56,00	7,00	MZ	L	NBR	Nissan BlueBird (hasta 1888)/Sunny/Vanette / Rueda trasera interior
11339	36,00	72,00	8,00	LX	L	NBR	Industrial
11340	44,00	60,00	8,00	LX	L	NBR	Industrial
11341	50,00	82,00	8,00	LX	L	NBR	Industrial
11342	57,00	92,00	11,00	LX	L	NBR	Industrial
11343	56,00	88,00	8,00	LX	L	NBR	Industrial
11344	145,00	175,00	8,00	MX	L	NBR	M. Benz Axor 1933 (2012 en adelante) / Rueda trasera
11345	47,62	66,62	11,00	MZC	L	FPM	Agrícola
11346	66,67	92,02	11,00	MXC	L	FPM	Agrícola
11347	25,00	43,00	8,00	LX	L	NBR	industrial
11348	48,00	72,00	8,00	LX	L	NBR	industrial
11349	65,00	80,00	10,00	LX	L	NBR	industrial
11350	27,00	43,00	7,00	LX	L	NBR	Honda Shadow 500 c.c. / Piñón
11351	54,00	73,50	8,00	LX	L	NBR	Chevrolet - Dodge - Ford - Ika / Palier flotante, reforma
11352	14,00	26,00	9,00	LT	L	NBR	Colectivo / Cilindro puertas
11353	58,00	70,00	7,40	MZ	BID.	NBR/MVQ	Toyotas Hilux (2009 al 2012) / Palier

CATÁLOGO ELECTRÓNICO

N° SAV	EJE	ALOS	ALT	TIPO	O	COMP	APLICACIÓN
11354	56,00	72,00	8,00	MX	H	FPM	M. Benz O500 (2013 en adelante) / Directa 6210 embudo
11355	75,00	94,00	11,50	MT16	L	ACM	M. Benz O500 (2013 en adelante) / Directa 6210 interior
11356	45,00	64,00	12,00/ 7,00	X	BID.	NBR	M. Benz 906 (2013 en adelante) / Ventilador
11357	28,13	42,50	9,00	LX	L	NBR	Borgward B611 / Caja
11358	12,70	28,50	7,00	LX	L	NBR	Industrial
11359	27,00	42,82	6,35	LZ	L	NBR	Industrial
11360	14,00	35,00	10,00	LX	L	NBR	Industrial
11361	32,00	45,00	10,00	LX	L	NBR	Industrial
11362	42,00	55,00	7,00	LX	L	NBR	Industrial
11363	47,00	62,00	8,00	LX	L	NBR	Industrial
11364	17,00	38,00	7,00	LX	L	NBR	Industrial
11365	52,00	70,00	8,00	LX	L	NBR	Industrial
11366	45,00	85,00	10,00	LX	L	NBR	Industrial
11367	27,00	45,00	8,00	LX	L	NBR	Industrial
11368	34,00	52,00	7,00	LX	L	NBR	Honda CB250/Rebel250 / Eje arranque, bancada lado encendido - Industrial
11369	35,00	62,00	8,00/ 11,30	LW26	H	NBR	Honda Civic (1990/2000) / Salida semieje derecho
11370	35,00	56,00	8,00/ 11,30	LW26	AH	NBR	Honda Civic/CRV/CRX/Fit (1992/2003) / Salida semieje izquierdo
11371	33,00	47,00	5,00	LX	H	FPM	Ford Courier/Fiesta (motor Zetec 1,4) / Distribución, cigüeñal delantero
11372	42,00	55,00	9,00	LX	H	ACM	Isuzu Ballet/Faster/Florian/Gmini (motor 6180Z) / Árbol de levas
11373	47,60	66,70	11,30	LX	H	FPM	Ford Transit (motor 2,5 hasta 2000) / Árbol de levas
11374	107,95	152,63	18,50/ 20,50	KW49	L	NBR	Camión, acoplado sistema ABS / Rueda
11375	36,00	58,00	8,00	LX	L	NBR	Industrial
11376	40,00	59,00	9,00	LX	L	NBR	Suzuki / Diversos
11377	40,00	59,00	9,00	LX	L	NBR	Concord Sembradora / Diversos
11378	32,00	44,00	10,50	LX	L	NBR	Suzuki 250 c.c. / Suspensión
11379	33,00	45,00	10,50	LX	L	NBR	Industrial
11380	56,00	75,00	8,00	LX	L	NBR	Industrial
11381	37,00	76,00	9,50/ 13,50	LW49	L	NBR	LG Lavarropas WD1019BD/WD1219BD/WD1610BD/ 12 y 16 Kg de ropa
11382	30,00	52,00	11,00/ 12,50	LX28	L	NBR	Longvie Lavarropas
11383	42,00	62,00	6,00	LX	L	NBR	Scania 75/76/110/111/140 / Suspensión

CATÁLOGO ELECTRÓNICO

N° SAV	EJE	ALOJ	ALT	TIPO	O	COMP	APLICACIÓN
11384	45,00	65,00	10,00	LX	H	FPM	Scania T112 Transmisión ZF KHO195 / Caja de cambios, eje piloto
11385	46,00	68,00	12,00	MZ	H	FPM	M. Benz OF1318/1618/1620/OH1318/1320/1418 / Transmisión G3,60, Caja cambios eje piloto
11386	117,40	142,90	12,50	LZ	L	FPM	Scania 116BR / Cubo de rueda delantero
11387	38,63	67,56	10,77	MX07	AH	FPM	Chevrolet Blazer/S10 (4x4) / Piñón diferencial delantero
11388	41,92	62,03	10,00	LZ	H	ACM	VW Amarok / Caja de 4 velocidades, directa
11389	40,00	58,00	11,00	LX	AH	ACM	Toyota Hiace/Hilux/Tundra / Salida de caja
11390	35,00	63,00	10,00/ 16,00	MW03	BID	NBR	Toyota Hilux / Salida diferencial delantero
11391	24,50	42,00	6,00	LZ	H	ACM	Renault Master / Caja de cambios, directa
11392	50,00	70,00	10,00	MX22	H	FPM	Citroen Jumper - Fiat Ducato/Iveco/Dayli - Peugeot Boxer - Renault Master (motor 2,5/2,8) / Árbol auxiliar
11393	60,00	75,00	7,00	LX	H	FPM	Renault Master (motor DCI G9T 2,2) / Distribución
11394	28,00	47,00	7,50	LX	H	ACM	Renault Clio (motor D7F 1,2 16v) / Árbol de levas
11395	58,00	70,00	7,50	MZ15	BID	NBR	Toyota Hilux / Rueda trasera interior
11396	42,00	58,00	11,00	MW08	AH	ACM	Nissan Frontier (caja Eaton) (4x2) / Salida de caja
11397	8,00	14,00	4,00	MZ	L	FPM	VW Golf/Polo (caja 02K / Eje embrague, tapón verde
11398	90,00	107,00	10,00/ 12,00	MT25	L	NBR	Toyota SW4 (4 runner) / Rueda delantera exterior
11399	69,00	86,00	7,00/ 15,00	MR03	L	NBR	Toyota SW4 (4 runner) / Rueda delantera interior
11400	70,00	90,00	13,50	MX	L	NBR	Fiat Ducato - Peugeot Boxer / Rueda trasera exterior hasta 1800 kilos
11401	35,00	70,00	8,00	LX	L	NBR	Industrial
11402	45,00	65,00	9,00/ 13,00	LW43	BID	ACM	VW Amarok / Eje cardan
11403	35,00	72,00	8,00/ 14,00	LW49	AH	ACM	VW Amarok / Lateral, caja de transferencia
11404	35,00	62,00	8,00/ 14,00	LW49	H	ACM	VW Amarok / Lateral, caja de transferencia
11405	30,00	62,00	7,00	MX	L	NBR	Oripón
11406		80,00	10,00	LT12	L	NBR	Agrícola
11407	43,00	58,00	3,00	G021	L	NBR	Agrícola
11408	65,00	85,00	8,00/ 3,80	LZ06	L	NBR	Mainero / Maza de rueda
11409	65,00	80,00	9,00/ 3,80	LZ06	L	NBR	Mainero / Maza de rueda
11410	51,00	65,00	7,00	LX	H	FPM	Ford Kuga / Distribución
11411	48,00	60,00	21,00	MX22	H	ACM	Seat Córdoba/Ibiza/Inca/Toledo - VW Bora/Caddy/Golf/Polo / Salida semieje derecho caja 02J
11412	34,00	63,00	9,00/ 15,00	LW26	AH	ACM	Toyota Etios (motor 1,5) / Salida de caja
11413	79,00/ 83,50	98,00	4,00/ 11,50	LS11	L	NBR	Toyota Hilux (2005 en adelante) / Salida semieje (Combinado con SAV 11305)

CATÁLOGO ELECTRÓNICO

N° SAV	EJE	ALOJ	ALT	TIPO	O	COMP	APLICACIÓN
11414	36,00	54,00	7,00	LX	L	NBR	Industrial
11415	32,00	55,00	10,00	LX	L	NBR	Industrial
11416	47,00	70,00	8,00	LX	L	NBR	Industrial
11417	28,00	60,00	8,00	LX	L	NBR	Industrial
11418	38,00	59,00	14,00	LX	L	NBR	Industrial
11419	22,00	50,00	8,00	LX	L	NBR	Industrial
11420	87,30	120,80	21,40	KW31	L	NBR	Agrale Minibus M10 – M. Benz Acelo 915 / Rueda trasera
11421	35,00	55,00	11,00	LX	H	ACM	Daihatsu Taft (1974/1978) / Distribución
11422	55,00	88,00	8,00	LX	L	NBR	Industrial
11423	40,00	80,00	8,00	LT	L	NBR	Industrial
11424	76,00	94,00	8,50	LX	AH	FPM	Toyota Avenis/Corolla (2003 en adelante) / Bancada
11425	20,00	35,00	6,00	LX	L	NBR	Honda Elite 50 / Palier – Kawasaki KZ250/440 / Eje motor arranque – Yamaha Crypton / Piñón
11426	70,00	111,00	10,00	LX	L	NBR	Mary
11427	25,00	40,00	15,00	MX23	L	FPM	Fiat Iveco / Caja 16S 2520, convertidor de vueltas
11428	22,00	40,00	13,00	LX	L	NBR	Lavarropas
11429	145,00	175,00	15,00	LZ	L	FPM	M. Benz Axor/1634 / Cubo rueda trasero
11430	60,00	75,00	8,00	LS	H	FPM	M. Benz Sprinter 415-515 / Distribución
11431	96,00	114,00	9,00	LS	AH	FPM	M. Benz Sprinter 415-515 / Bancada
11432	75,00	98,00	10,00/ 9,50	MX22	L	FPM	M. Benz Sprinter 415-515 / Rueda trasera
11433	74,60	114,00	11,90	KZ	L	NBR	Jacto Fumigadora / Rueda
11434	36,00	62,00	8,00	LX	L	NBR	Honda XL250 / Piñón – Industrial
11435	19,00	25,45	10,50	LW51	L	NBR	Whirlpool Lavarropas eslabón de lujo / Caja 680
11436	14,00	32,00	7,00	LX	L	NBR	M. Benz L710/L913/LO813 / Servo freno eje principal
11437	38,00	47,00	10,00	MZ	L	NBR	Nissan Atlas/Caball/Civilian/Clip/Junior / Rueda trasera exterior
11438	12,00	25,00	5,00	LZ	L	NBR	Alternador
11439	68,00	100,00	10,00	LX	L	NBR	Industrial
11440	10,00	30,00	7,00	LX	L	NBR	Industrial
11441	58,00	82,00	10,00	LX	H	ACM	Nissan Condor / Distribución
11442	50,80	66,62	6,35	MT	L	NBR	Ford / Rueda delantera
11443	48,00	88,00	8,00	LX	L	NBR	Industrial

CATÁLOGO ELECTRÓNICO

N° SAV	EJE	ALOS	ALT	TIPO	O	COMP	APLICACIÓN
11444	37,00	55,00	10,00	LX	L	NBR	Industrial
11445	49,40	86,00	5,00	LS	L	NBR	Industrial
11446	17,00	26,05	5,00/ 7,00	MT20	L	NBR	Scania (cilindro de baja y alta) / Caja GR900
11447	22,00	28,05	4,50/ 7,50	MT20	L	NBR	Scania (cilindro de baja y alta) / Caja GR 801/900
11448	95,00	130,00	16,00	KW42	L	NBR/FPM	Fiat Iveco (Stralis / Eurotech) / Rueda delantera
11449	30,00	65,00	8,00	LX	L	NBR	Industrial
11450	17,00	30,00	5,00/ 8,00	MR02	L	NBR	Industrial
11451	38,10	50,10	7,00	LZ	L	NBR	Engesa
11452	25,00	35,00	5,00/ 7,00	MT20	L	NBR	Scania 112/115/116/140141 / Caja de cambios, cilindro
11453	40,00	85,00	10,00	LX	L	NBR	Industrial
11454	43,00	59,00	10,00	KP04	AH	FPM	Citroen Jumper – Fiat Ducato – Peugeot Boxer / Salida semieje izquierdo
11455	34,90	54,00	11,30	KP04	H	FPM	Citroen Jumper – Fiat Ducato – Peugeot Boxer / Salida semieje derecho
11456	47,60	57,20	5,00	MZ	H	FPM	Chevrolet CL450 – Ford FS4005/FS4205/FS5005A/FS5106A/FS306A/FSB6406A – VW (Camión/Omnibus) / Caja de cambios Eaton, eje piloto
11457	78,00	104,00	11,00	MX22	L	FPM	M. Benz 710/712/914C/1215C/172 8/2423/2428 (Motor OM904/OM906 / Distribución
11458	56,00	75,0.0.	XX	MW05	L	NBR	Toyota / Rueda delantera interior
11459	60,00	85,10	12,70	LZ	L	NBR	Fiat – M. Benz / Caja de cambios
11460	80,00	125,00	12,00	LX	L	NBR	Industrial
11461	21,00	35,00	7,00	LX	L	NBR	Motocicleta
11462	39,00	51,00	7,00	LX	L	NBR	Motocicleta
11463	41,00	54,00	11,00	LX	L	NBR	Motocicleta
11464	57,15	76,20	10,50	LX	L	NBR	Industrial
11465	11,00	26,00	7,00	LX	L	NBR	Industrial
11466	19,05	33,33	7,93	LX	L	NBR/85	Dirección hidráulica, sistema ZF
11467	40,00	52,00	7,00	MX	L	NBR	Toyota Pública / Rueda delantera
11468	39,00	76,50	10,50/ 14,00	LZ15	L	NBR	Hyundai H100 / Rueda trasera exterior
11469	25,00	38,00	7,00	LW15	L	NBR/85	Renault 19/Clio - Isuzu Pick Up / Caja de dirección
11470	20,00	39,80	6,50	LX	L	NBR85	Venturi
11471	19,05	31,80	6,35	LX	L	NBR/85	Chrysler / Dirección hidráulica
11472	26,00	37,00	7,00	LX	L	NBR/85	M. Benz L710/L913/L/L1215/L1620/LO813/ OF1214 / Dirección hidráulica, sin fin
11473	40,00	82,00	8,00	LX	L	NBR	Industrial

CATÁLOGO ELECTRÓNICO

N° SAV	EJE	ALOJ	ALT	TIPO	O	COMP	APLICACIÓN
11474	17,00	47,00	8,00	LX	L	NBR	Indsutrial
11475	38,00	52,00	6,00	LX	H	FPM	Ford Courier/Fiesta (motor Zetec 1,4 16 v) / Árbol de levas
11476	47,60	63,50	10,00	MW33	H	ACM	Ford Cargo / Salida de caja, eaton
11477	47,60	57,15	5,00	MZ	H	FPM	Ford F4000/14000 / Caja velocidades, directa eaton
11478	63,50	102,50	17,50/ 24,00	MW15	H	FPM	Ford F4000 / Diferencial dana piñón
11479	78,00	126,00	12,00/ 22,00	MW34	H	FPM	M. Benz Accelo 815/915/1016 / Piñón ataque
11480	73,00	95,00	10,00/ 16,50	KW50	L	NBR	M. Benz Accelo 815/915/1016 / Cubo rueda delantera interior
11481	105,00	140,00	12,00	LX	L	NBR	Case 580H (104035) / Braseiros
11482	58,00	75,00	10,00	LX	AH	ACM	Foton Camión / Entrada caja velocidades
11483	18,70	35,00	7,00	LW15	L	NBR/85	Dirección hidráulica
11484	19,00	38,00	7,00	LW15	L	NBR/85	Toyota Corolla / Dirección hidráulica
11485	19,00	32,00	6,00	LW52	L	NBR/85	Toyota Corolla / Dirección hidráulica
11486	18,00	34,00	7,00	LW15	L	NBR/85	Toyota Corolla / Dirección hidráulica
11487	19,05	34,06	6,30	LW15	L	NBR/85	Toyota / Dirección hidráulica
11488	18,75	30,00	5,00/ 5,50	LW15	L	NBR85	Toyota Corolla (1986/1998) / Dirección hidráulica, sin fin
11489	18,00	34,00	8,00	MX	L	NBR/85	Toyota Corolla (motor 4E 1998) / Dirección hidráulica
11490	18,80	29,30	7,00	LW15	L	NBR/85	Toyota Hilux (2005 en adelante) / Dirección hidráulica, válvula superior
11491	16,89	29,00	8,00	MX25	L	NBR/85	Toyota Probox / Dirección hidráulica, bomba
11492	15,87	28,55	9,52	MZ	L	NBR/85	Chrysler / Dirección hidráulica
11493	15,87	31,75	7,92	MZ	L	NBR/85	Chevrolet / Dirección hidráulica
11494	65,00	77,00	7,50	MX	L	NBR/85	King Long Bus / Rueda trasera
11495	47,00	84,00	9,50/ 12,50	LW26	L	FPM	Michigan
11496	58,00	103,00	12,00/ 20,00	LW26	L	NBR	Michigan pala R25C/R45C / Diferencial
11497	55,00	102,00	8,00/ 10,00	LZ11	L	NBR	Michigan pala R45C / Palier
11498	140,00	170,00	14,50/ 16,00	KW42	L	NBR	Caterpillar 1792801 - Dana 001213211 - Valtra KH 3632 / Manitou
11499	28,50	35,00	2,00	MT	L	NBR	Industrial
11500	85,00	155,00	12,00/ 33,00	KW51	L	NBR/FPM	M. Benz Axor / Diferencial piñón
11501	150,00	165,00	9,00/ 12,00	MT20	L	NBR/85	Carraro 126628 - Massey Ferguson 040918R1
11502	17,00	24,00	5,00	MT	L	NBR	Industrial
11503	18,00	54,00	4,10/ 10,20	LW19	L	NBR/85	Amortiguador

CATÁLOGO ELECTRÓNICO

N° SAV	EJE	ALOJ	ALT	TIPO	O	COMP	APLICACIÓN
11504	55,00	72,00	12,00	LZ	AH	FPM	M. Benz Sprinter NCV3 / Salida de caja
11505	143,00	165,00	8,50/ 9,50	LX	L	NBR/85	M. Benz Tatu / Tercer eje
11506	145,00	175,00	11,00	MX22	L	NBR	M. Benz Actros / Cubo de rueda trasero
11507	35,00	65,55	10,00/ 12,00	LW03	L	NBR	Samsung Lavarropas
11508	22,00	40,00	29,00	LW37	L	NBR	Aurora Lavarropas con pollera
11509	9,00	22,00	7,00	LX	L	NBR	Industrial
11510	9,00	22,00	10,00	LX	L	NBR	Industrial
11511	9,00	15,00	4,00	LX	L	NBR	Industrial
11512	41,00	55,00	12,80	MW29	L	NBR	Toyota Hilux / Cardan
11513	53,00	82,00	7,50	MT02	L	NBR	Agrale - Ford Cargo 915 - M. Benz 710 / Interior directa, caja Eaton 43-4405
11514	54,00	74,00/ 84,00	13,00	MW23	H	FPM	Chevrolet S10 - VW Amarok / Diferencial piñón (2012 en adelante)
11515	35,00	52,00	7,00	LX	H	FPM	Ford Ranger 2.2/3.2 (2012 en adelante) / Directa
11516	30,00	44,00	10,00	LX	H	NBR	Kawasaki KZ 440 / Suspensión
11517	130,00	160,00	14,50/ 16,00	KW42	L	NBR	Case tractor 580 / Rueda
11518	49,00	68,00	9,75	MX22	L	FPM	VW Amarok / Caja transferencia, entrada
11519	28,00	77,00	8,00/ 15,00	LW53	AH	ACM	VW Amarok / Diferencial delantero, piñón
11520	101,00	131,00	14,00	KW24	L	NBR	M. Benz Accelo 915 / Cubo rueda trasero
11521	60,00	80,00	14,00	LW54	L	NBR	Zanello Z-Trac / Diferencial, eje delantero
11522	74,00	101,00	7,00	LT10	L	FPM	M. Benz caja G211/16 / Directa
11523	78,50	105,00	7,00	LT10	L	FPM	M. Benz caja G240/16 / Directa
11524	48,00	65,00	10,00	LX	H	FPM	Eaton caja FS8209 / Directa
11525	95,00	115,00	13,00	MX	L	NBR	M. Benz caja G240/16 / Salida
11526	95,00	115,00	13,00	MZ16	AH	FPM	M. Benz caja G240/16 / Salida
11527	78,00	100,00	10,00	MX22	AH	FPM	Eaton caja FS8209 / Salida
11528	44,00	76,10	12,70	LZ	L	NBR	Chevrolet 3100 A/C 10 / Eje trasero
11529	35,00	52,00	7,00	MX22	H	FPM	Ford Ranger (2012 en adelante) / Directa, caja MT75-MT82
11530	41,00	59,00	10,00/ 15,00	MX22	H	FPM	Toyota Hilux 4x4 D4D (2005 en adelante) / Caja de transferencia, salida delantera
11531	41,00	61,00	10,00/ 15,00	LW26	AH	NBR	Toyota Hilux 4x4 D4D (2005 en adelante) / Caja de transferencia, salida trasera
11532	48,00	82,00	12,00/ 20,50	KP09	H	FPM	M. Benz Sprinter 515 / Piñón diferencial
11533	170,00	200,00	17,00	KX52	BID.	FPM	Fiat Iveco Eurotrackker/Stralis / Rueda trasera

CATÁLOGO ELECTRÓNICO

N° SAV	EJE	ALOJ	ALT	TIPO	O	COMP	APLICACIÓN
11534	37,00	84,00	9,50	LW49	L	NBR	Inverter/LG Lavarropas / Cuba
11535	45,00	84,00	10,00	LW03	L	NBR	Inverter/LG Lavarropas / Cuba
11536	40,00	90,00	12,00	LX	L	NBR	Industrial
11537	29,00	40,00	7,00	LX	L	NBR	Cajas de mando
11538	40,00	85,00	8,00	LX	L	NBR	Industrial
11539	50,00	116,00	13,00/ 17,00	LX15	L	NBR	Zanella Z-Trac / Toma de fuerza
11540	21,00	35,00/ 40,00	10,00	LX01	L	ACM	VW Amarok (motor 2.0) / Tapa de valvulas, inyectores
11541	11,75	32,40	8,00	LX29	L	FPM	VW Amarok / Caja de transferencia, entrada servo motor
11542	40,00	90,00	10,00	KZ	L	NBR	Cajas de mando
11543	22,00	40,00	7,00	LR02	L	FPM	Bomba hidraulica
11544	145,00	165,00	13,00	MX22	L	NBR	M. Benz Atego 4x4 / Cubo rueda delantero
11545	28,00	50,70	6,35	LX	L	NBR/85	Direccion hidraulica
11546	25,00	37,60	7,00	LW15	L	NBR/85	Fiat Palio/Siena/Tipo / Direccion hidraulica, cremallera
11547	45,00	70,00	14,00/ 23,00	LW49	H	ACM	Ford Ranger (2012 en adelante) / Caja transferencia, salida delantera
11548	30,00	62,10	13,00	MW19	H	ACM	Chevrolet S10/Blazer / Caja transferencia, salida cardan delantero
11549	55,00	70,00	8,00	LX	L	FPM	Caja ZF 9S1110 / Directa
11550	105,00	125,00	12,00	MX22	AH	FPM	Caja ZF 9S1110 / Salida de caja
11551	25,00	61,20	22,00	LR04	L	NBR	Electrolux lavarropas / Carga 9/11 kg
11552	91,00	101,00	10,00	MX12	AH	FPM	Chrysler Neon/Stratus/Voyager / Bancada
11553	130,40	160,00	10,00	MX22	AH	FPM	Chevrolet S10/Blazer/Montero (Motor MWM) / Bancada
11554	88,90	120,65	14,60	KW42	L	FPM	Ford Cargo 1719 / Cubo rueda trasera
11555	25,00	47,00/ 64,00	7,00/ 10,50	LX30	L	NBR	Ariston Indesit Lavarropas Blue 04 con pollera
11557	70,00	100,00	13,00	KX17	BID.	ACM	Iveco Daily 49 (10 toneladas) / Rueda trasera
11558	41,00	59,00	11,00	MT08	L	NBR	John Deere sembradora / Discos
11559	12,50	22,50	5,00	LX	H	FPM	Honca Civic (Motor 1.6/1.8) / Distribución
11560	41,00	53,00	XX	LR05	L	NBR536	Yamaha FZ160 / Barrales suspensión delantera
11561	25,00	47,00	XX	LX28	L	NBR	Longvie Lavarropas / Cuba
11562	28,00	42,00	8,00	LX	AH	FPM	Honda Accord (Modelo 1989/2002) / Árbol de levas
11563	83,00	100,00	7,00	LX	L	NBR	Agrícola
11564	120,00	146,00	7,00	LX	L	NBR	Agrícola

CATÁLOGO ELECTRÓNICO

N° SAV	EJE	ALOJ	ALT	TIPO	O	COMP	APLICACIÓN
11565	30,00	47,00	10,00	LX	BID	ACM	Citroen C3/Picasso (Motor 1.6) / Salida lateral semieje
11566	39,00	50,00	8,00	LX	H	FPM	Citroen Aircross/C3/Picasso (Motor 1.6) / Árbol de levas eje auxiliar
11567	40,00	55,00	8,00	MX22	BID	ACM	Ford Ecosport/Fiesta/Focus (Motor 1.6) / Caja de cambios
11568	28,00	40,00	8,00	MX22	L	NBR536	Toyota Camry/Celica/Corolla / Dirección
11569	30,00	40,50	10,50	LW15	L	NBR536	Yamaha YBR 125 / Suspensión, barrales
11570	82,55	139,72	18,23	KW53	L	FPM	Eje Meritor RS160/MS168/MD168/MR168 / Piñón diferencial
11571	125,00	150,00	15,00	MX12	L	NBR	Mercedes Benz 1417/1518/1526/1618/1620/1721/1722 / Rueda trasera
11572	56,00	69,00	17,00	LS10	L	NBR	Toyota Hilux (2009 en adelante) / Rueda trasera
11573	35,00	58,00	8,00/ 11,30	LW26	H	ACM	Honda Civic/City/Fit / Caja, semieje derecho
11574	36,00	48,00	6,00	LX	H	FPM	Toyota Etios (Motor 1.5) / Distribución
11575	78,00	105,50	7,50	LX	AH	FPM	Toyota Etios (Motor 1.5) / Bancada
11576	30,00	47,00	7,25	LW05	L	NBR	Pierobon
11577	55,50	72,00	9,00	LX	AH	ACM	ZF 6S-480 / Caja de cambios
11578	40,50	62,00	9,00	LX	H	ACM	Iveco Daily / Caja de cambios ZF
11579	31,00	44,60	6,50	MZC	L	NBR	Eje Meritor / Leva freno
11580	66,00	90,00	12,00	MX22	H	ACM	MAN 836/NW 17280 / Distribución
11581	20,60	41,40	6,50	LZ	L	NBR530	Ford Courier/Explorer/Fiesta/Focus/Mondeo / Dirección hidráulica
11582	32,00	53,00	7,00	LX	H	ACM	Toyota Hilux (2005 en adelante) / Caja de velocidades
11583	15,00	27,00	6,00	MX	L	ACM	Motosierra/Motoguadaña
11584	160,00	185,00	10,50	LX	H	NBR	Foton Camión / Rueda
11585	34,00	47,00	7,00	LX	H	FPM	Renault Duster/Sandero (Motor 2.0 16v F4R) / Árbol de levas
11586	34,00	47,00	5,50	LX	H	FPM	Fiat Argo/Cronos/Mobi (Motor Firefly 1.0/1.3) / Distribución
11587	66,70	85,70	10,00	MXC	H	FPM	Ford Transit (Motor 2.5) / Distribución
11588	69,77	100,00	7,75	KW03	L	NBR	John Deere Serie MX425 / Rastra integral de discos
11589	46,00	56,40	7,00	LX	H	FPM	Ford Ecosport/Fiesta/Focus/Ka (Motor Sigma 1.5/1.6 16V) / Árbol
11590	38,00	52,00	6,30	LX	H	FPM	Ford Ecosport/Fiesta/Focus/Ka (Motor Sigma 1.5/1.6 16V) / Comando
11591	48,00	63,50	8,00	LX	H	FPM	Ford Ecosport/Ka Motor Dragon 1.5 / Distribución
11592	12,40	39,50	5,30	LW21	L	NBR	Sachs Amortiguador
11593	20,00	34,80	8,50	LX09	L	NBR	Sachs Amortiguador
11594	38,00	59,00	8,00/ 13,50	LW26	AH	NBR	Renault Megane 2 (Motor 2.0) / Caja de velocidades

SAV

CATÁLOGO ELECTRÓNICO

N° SAV	EJE	ALOJ	ALT	TIPO	O	COMP	APLICACIÓN
11595	32,00	59,00	9,00/ 17,00	LW26	H	NBR	Renault Megane 2 (Motor 2.0) / Caja de velocidades
11596	40,00	62,00	3,30	G003	AH	NBR	Don Roque RV170-RV1550 / Saca pajas, punta cigüeñal delantero
11597	43,00	58,00	8,00	LX	AH	ACM	Toyota 4x4 (Motor 2.5/3.0) / Salida de caja
11598	20,00	40,50	6,00	LW34	L	NBR	Sachs Amortiguador

Sellado que genera confianza.
DESDE 1966

RETENES

SAV

GUARDA ESTE PDF Y TENGA LOS CÓDIGOS SAV



SAV
CATÁLOGO ELETRÔNICO

N° SAV	EXE	ALD3	ALT	TIPO	O	COMP	APLICACIÓN
5025	20,00	40,00	6,00	LX	L	NBS/ MVQ/FFM	Fiat Somaca M45 / Bomba inyectora
5027	48,42	80,00	10,90	LX	L	NBS/MVQ	Apache Sembradora maíz tipo II / Eje rueda derecha e izquierda
5029	35,00	62,00	10,00	LX	L	NBS/MVQ/FFM	Deutz / Mando accionamiento, polea 5040 - Peugeot 403/404/504 / Caja de velocidades serie CB / Ruanda / PEUGEOT CB / Trator Massey Ferguson 364/400 Bomba inyectora / Saída de caixa
5030	20,00	47,00	10,00	LX	L	NBS	Ika Rambler 380 / Dirección, servo freno
5031	28,00	40,00	7,00	LX	L	NBS/MVQ/FFM	Dom Roque RV2945V504/V502 Hidro / Caja de cuchillas en baño de aceite /MB Om 312-322A Cam. Medios / Peñoles / Onibus-Compresor de ar ambiente
5032	44,45	62,35	6,35	MT	L	NBS	Ika Rambler 380 / Bueda delantera con resorte
5033	50,80	120,00	14,28	M201	L	NBS	Ika Jeep/Rambler 380 / Bueda trasera diferencial nacional - Yarnier / Cigüeñal (75 pulverizador)
5035	52,40	80,00	11,50	KX	L	NBS/MVQ	Ika L403B estanciera / Distribución
5036	52,40	80,00	11,50	KZ	L	NBS	Merari Cochechadora (2000) / Merga embrague (caja de velocidades)
5038	39,42	80,27	14,25	M202	L	NBS	Chevrolet Chevy Saginaw/Pick Up (1964/1970) - Dodge D100 (1974/1976) / Pinón
5039	60,00	80,00	19,20	KZ	L	NBS	Camra Cochechadora / Caja de velocidades, diferencial, plataforma y purtadora de

ENTORES

ABREVIATURAS



EJE	●	●	EJE
ALOJ	●	●	ALOJAMIENTO
ORIENT	●	●	ORIENTACIÓN
COMP	●	●	COMPOSICIÓN
NBR	●	●	NITRÍLICO
ACM	●	●	POLIACRÍLICO
MVQ	●	●	SILICONA
FPM	●	●	FLUOROELASTÓMERO
L	●	●	LABIO LISO (SIN ORIENTACIÓN)
H	●	●	LABIO CON ORIENTACIÓN HORARIA
AH	●	●	LABIO CON ORIENTACIÓN ANTIHORARIA
BID	●	●	LABIO CON ORIENTACIÓN BIDIRECCIONAL



SAV



RECOMENDACIONES TÉCNICAS



Una empresa argentina con certificación **ISO 9001:2023**

EMPRESA



cuenta con un predio de 25000 m² de los cuales 7000 pertenecen al área de trabajo y continuamente se estudian y analizan nuevos proyectos de ampliación.

Posee una fabricación integral del retén, para ello se dispone de un equipo de Ingeniería de Producto, encargado de diseñar, construir el herramental, poner en marcha el proceso y evaluar los productos con equipos de ensayos que permiten conocer la confiabilidad y la prestación en servicio.

Los compuestos elastoméricos son desarrollados y fabricados asegurando su preservación hasta su uso.

El comportamiento de los mismos bajo distintas condiciones de operación es evaluado a través de diversos ensayos normalizados.

La producción de componentes metálicos se realiza a través de un proceso completo, desde la materia prima, operaciones intermedias, hasta su preparación superficial previa a la obtención del retén. Los resortes son conformados acorde con los requerimientos de cada retén en cuanto a dimensiones, cargas y materiales específicos.

Mediante máquinas de primer nivel se obtienen los retenes por medio de procesos de moldeo por compresión o inyección, los que son producidos, controlados y asistidos por personal especializado. Finalmente los retenes son embalados de acuerdo a lo requerido por los clientes, quedando disponibles para su distribución

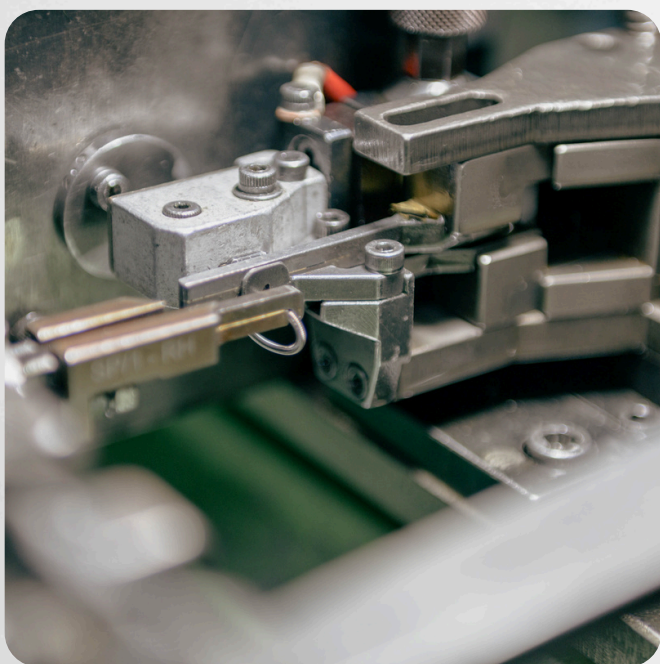

Desde 1968, RETENES SAV S.A, ubicada en la ciudad de Rosario, Argentina, está dedicada a la fabricación de retenes, teniendo como objetivo primordial brindar óptimos productos y los mejores servicios a sus clientes.

Por ello, mantenemos una continua actualización tecnológica y una constante investigación para lograr mayor confiabilidad y calidad de nuestros productos.

Contamos con un verdadero espíritu empresarial, mediante un gerenciamiento profesionalizado, logrando disponer de un equipo humano, de 200 funcionarios, capaz de operar un conjunto de sistemas y herramientas de gestión de distintos procesos. Todo este continuo esfuerzo y dedicación se vio reconocido con:

RETENES SAV S.A. es líder en la industria automotriz, amortiguadores, agrícola y electrodomésticos, contamos en la actualidad con una posición de privilegio en el mercado argentino, exportando a toda América como ser: Uruguay, Chile, Brasil, Colombia, Venezuela, Estados Unidos, Paraguay y Bolivia.

FUNCIÓN DEL RETEN

Producir una obturación de aberturas a los fluidos, con o sin presión, entre un elemento con movimiento y otro fijo o ambos con movimientos. Las funciones de los retenes son, en términos generales, las siguientes:

- ▶ Retener fluidos
- ▶ Excluir elementos contaminantes
- ▶ Separar fluidos
- ▶ Conservar diferencias de presión

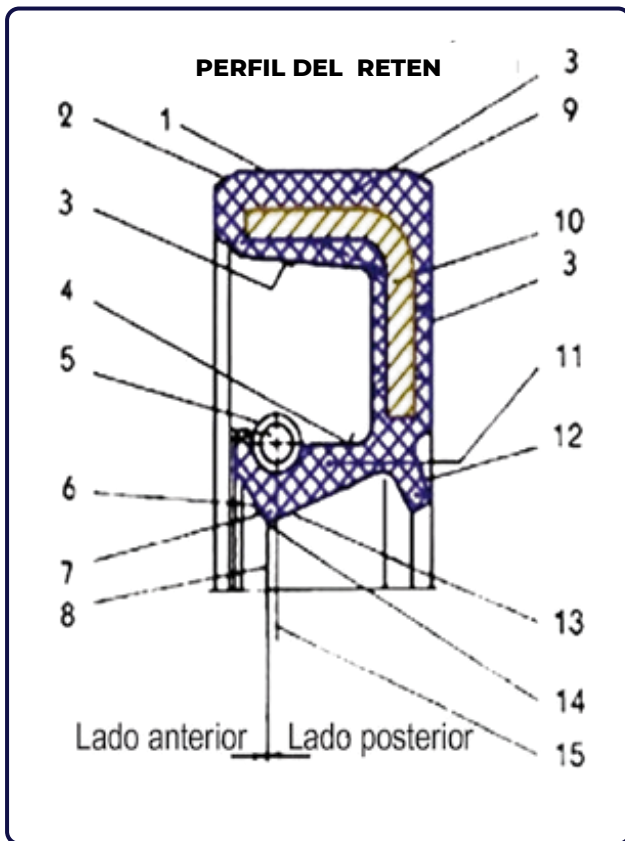
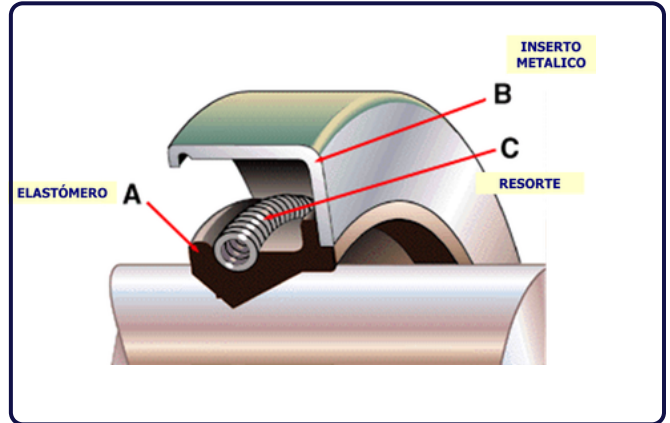

- | | |
|----|--------------------------------|
| 1 | Diámetro exterior |
| 2 | Chanflán interior |
| 3 | Revestimiento de elastómero |
| 4 | Superficie de la membrana |
| 5 | Resorte |
| 6 | Superficie de contacto |
| 7 | Labio de retención |
| 8 | Línea de contacto de retención |
| 9 | Chanflán superior |
| 10 | Inserto metálico |
| 11 | Membrana |
| 12 | Labio doble |
| 13 | Superficie de contacto |
| 14 | Borde de retención |
| 15 | Línea central del resorte |

SELECCIÓN DE UN COMPUESTO

NECESIDAD



SELECCIÓN DEL COMPUESTO DEL RETEN

DATOS DEL EQUIPO



1°

RANGO DE TEMPERATURA DE TRABAJO



2°

TIPO DE LUBRICACIÓN UTILIZADA

SELECCIÓN



3°

MATERIAL RECOMENDADO PARA USAR
(Consulte la tabla siguiente)

Los retenes son fabricados en distintos materiales teniendo en cuenta la resistencia térmica (alta o baja), fluido y aplicación a la que serán sometidos. Por eso, para una correcta selección se debe tener en cuenta lo siguiente:

COMPUESTO (POLIMERO BASE)	NBR Acritonitrilo	ACM Poliacrilico	FPM Fluorelastómero	MVQ Silicona	PTFE Politetrafluoretileno
RESISTENCIA A TEMPERATURA					
TEMP. DE TRABAJO CONTINUA(°c)	-20° a 110°	-15° a 150°	-15° a 200°	-55° a 180°	-70° a 200°
TEMP. DE TRABAJO INTERMITENTE(°c)	hasta 120°	-32° a 190°	-35° a 230°	hasta 250°	hasta 260°
RESISTENCIA A LUBRICANTES Y NAFTAS					
LUBRICANTES MINERALES	Buena	Excelente	Excelente	Buena	Excelente
LUBRICANTES MINERALES(EP)	No Usar	Excelente	Excelente	Buena	Excelente
LUBRICANTES SINTÉTICOS(BASE PAO)	Buena / Pobre	Excelente	Excelente	Buena / Pobre	Excelente
LUBRICANTES SINTÉTICOS(EP)	No Usar	Excelente	Excelente	Buena / Pobre	Excelente
LUBRICANTES SINTÉTICOS DIÉSTER	Pobre	Pobre	Excelente	No Usar	Excelente
LUBRIC. DE BAJO PTO. DE ANILINA(<190°C)	Buena	Excelente	Excelente	Pobre	Excelente
LUBRIC. DE ALTO PTO. DE ANILINA(>190°C)	Excelente	Excelente	Excelente	Buena	Excelente
NAFTAS	Buena	Buena	Excelente	Pobre	Excelente
RESISTENCIA A FLUIDOS HIDRAULICOS					
LÍQ. DE FRENOS BASE NO HIDROCARBURO	No Usar	No Usar	Pobre	Excelente	Excelente
BASE HIDROCARBUROS	Buena	Excelente	Excelente	No Usar	Excelente
HIDRO-GLICOL	Pobre	Pobre / Buena	Excelente	Excelente	Excelente
ESTER SILÍCICO	Buena	Buena	Excelente	No Usar	Excelente
ESTER FOSFÓRICO	No Usar	No Usar	Buena / Excelente	Buena	Excelente
RESISTENCIA QUIMICA					
AGUA / VAPOR	Buena / Pobre-Buena	No Usar	Excelente / Buena	Excelente / Pobre	Excelente
ÁLCALIS DILUIDOS / CONCENTRADOS	Buena / Pobre	Pobre	Excelente	Buena / Pobre	Excelente
ÁCIDOS DILUIDOS / CONCENTRADOS	Buena / Pobre	Pobre	Buena / Pobre	Buena / Pobre	Excelente
HIDROCARBUROS ALIFÁTICOS(Ej. Kerosene)	Excelente	Excelente	Excelente	Pobre	Excelente
HIDROCARBUROS AROMÁTICOS (Benceno, Xileno, etc)	Buena	Pobre / Buena	Excelente	No Usar	Excelente
HIDROCARBUROS CLORADOS(Cloroformo), DESENGRASANTES	Pobre	Buena	Excelente	No Usar	Excelente
ETONAS, SOLVENTES OXIGENADOS	No Usar	No Usar	No Usar	Pobre - Buena	Excelente
ALCOHOLES	Pobre / Buena	No Usar	Pobre - Buena	Pobre - Buena	Excelente

SELECCIÓN SEGÚN LA VELOCIDAD Y EL DIÁMETRO DEL EJE

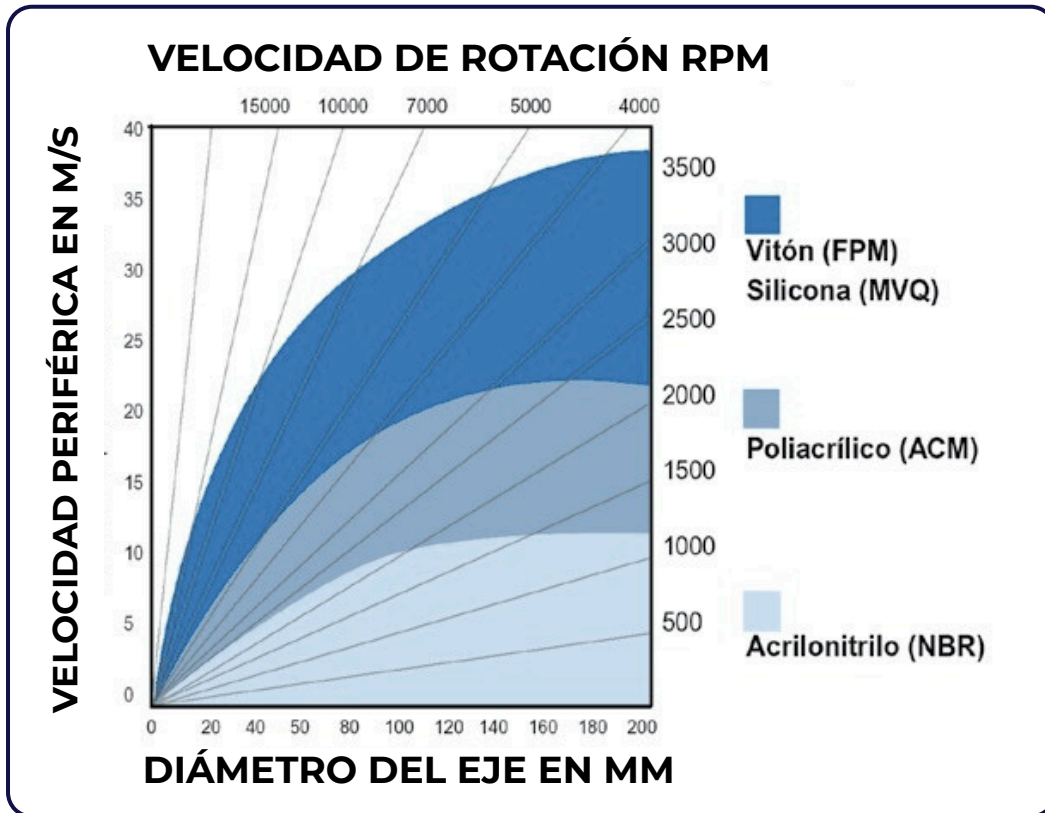

CARACTERÍSTICAS GENERALES DE LOS COMPUESTOS

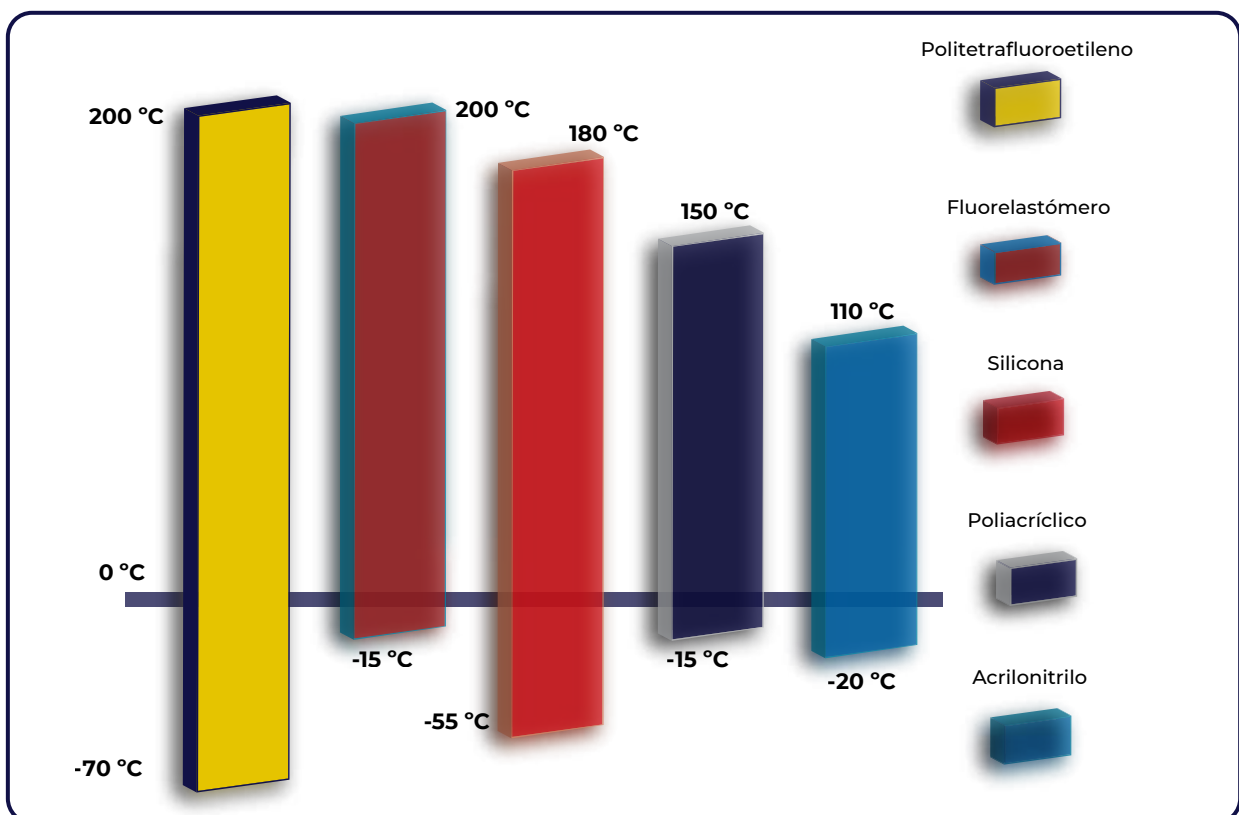

PTFE**Resistencia a la temperatura:**

-70 a 200 °C continua; hasta 260 °C intermitente.

Polímero termoplástico comercialmente denominado

PTFE, presenta resistencia química superior a los materiales ACM, NBR, FPM, MVQ.

El coeficiente de rozamiento es muy bajo, es insoluble frente a solventes, es altamente resistente a agentes atmosféricos y luz.

Estos retenes toleran el funcionamiento en seco y proporcionan aislamiento contra el paso de la corriente.

ACM**Resistencia a la temperatura:**

-15° a 150° C continua; -32° a 190° C intermitente. Estabilidad frente a los aceites lubricantes a temperaturas elevadas.

Aptos para ser utilizados en lubricantes con aditivos EP (Extrema Presión). Resistencia superior a la oxidación y al ozono.

No deben usarse con agua o a temperaturas inferiores a -40° C.

Escasa resistencia al vapor de agua y a los ácidos y álcalis.

MVQ**Resistencia a la temperatura:**

-55 °C a 180 °C continua; hasta 250 °C intermitente.

Excelente resistencia al ozono y a la intemperie.

Tiene una aplicación opcional en relación con la poli(acrítica), para límites de temperatura altos y bajos y aplicaciones de baja fricción.

Atención: En estas condiciones, conserva mejor sus propiedades características.

Baja compatibilidad con aceites oxidados y con contaminantes abrasivos.

No debe usarse con hidrocarburos aromáticos, clorados y alifáticos.

Los ácidos lo degradan significativamente en soluciones concentradas, al igual que los álcalis.

FPM**Resistencia a la temperatura:**

-15° a 200° C continua; -35° a 230° C intermitente. Excelente resistencia al ozono y a la intemperie.

Excelente comportamiento a temperaturas elevadas. Gran resistencia frente a lubricantes especiales y a la mayoría de los productos químicos que afecten a los acrilonitrilos, los poliacrílicos y las siliconas

Excelente resistencia a la abrasión, mejores características mecánicas, mejor desempeño y menor desgaste.

Excelente resistencia frente a los hidrocarburos tanto alifáticos como aromáticos y clorados.

Son igualmente resistentes frente al agua y vapor de agua y frente a la mayoría de los ácidos y álcalis, incluso oxidantes, concentrados y calientes.

No resisten los ácidos clorosulfónicos e hidrofúoricos, anhídros calientes y ésteres de alquifosfato. Se hinchan considerablemente con ésteres y cetonas

NBR**Resistencia a la temperatura:**

Resistencia a temperatura: -20° a 110° C continua; hasta 120° C intermitente.

No aptos para aceites que poseen "Aditivos EP" (Aditivos sulfurados para alta temperatura y extrema presión) ya que los mismos sobre vulcanizan las superficies del compuesto, convirtiéndolo en goma dura

Resistente a compuestos no polares:

Resistente a compuestos no polares: Mayor resistencia cuanto mayor es el contenido de acrilonitrilo.

Su resistencia es muy satisfactoria frente a los hidrocarburos alifáticos, limitada frente a los aromáticos y más aún frente a los hidrocarburos clorados.

No resultan seriamente afectados por los ácidos grasos o grasas vegetales o animales ni por soluciones diluidas de sales ácidos y álcalis. Son atacados frecuentemente por compuestos oxidantes.

**CONSEJO PRÁCTICO**

Si usted está utilizando en su unidad aceite mineral, puede conservar el tipo de retén original. Si usted cambia a otro tipo de aceite, tipo sintético, semisintético o con aditivos de extrema presión, elija adecuadamente el material del retén.

ACEITES

La siguiente tabla sintetiza como se obtienen y las características del aceite lubricante según su origen, aditivos que incluyen y que propiedades adquieren:

ACEITES MINERALES

Se obtienen a través de la destilación de las fracciones pesadas del petróleo. Son mezclas de hidrocarburos parafínicos, nafténicos y aromáticos.

Del proceso de destilación del petróleo se obtienen 5 tipos de aceites de distinta viscosidad y composición conocidos como:

Tipo de aceites	Viscosidad (cst)	Observación
Spindle	10	x
Neutral ligero	35	x
Neutral medio	60	x
Neutral pesado	100	x
Bright stock	450	x
Nota:		Viscosidad medida a 40 °C

Que luego son sometidos al proceso de refinación, el cuál los hace aptos para ser utilizados como MATERIA PRIMA para la elaboración de los ACEITES LUBRICANTES.

ACEITES SINTÉTICOS

Se obtienen por síntesis química. Son productos con propiedades específicas, obtenidos como consecuencia de someter a una reacción de síntesis a determinadas materias primas.

Presentan una estructura molecular definida y conocida, así como propiedades predecibles según su estructura. Los lubricantes sintéticos que hasta hoy se conocen pueden ubicarse entre las siguientes familias:

PAO (Polialfaolefinas)

Ésteres dibásicos

Ésteres fosfóricos

Alquilbencenos

Poliésteres

Poliglicóis

Siliconas

Cada uno de estos tipos de fluidos tienen propiedades distintas y apropiadas para cada aplicación.

ADITIVOS

Compuestos que se encuentran presentes en un aceite o lubricante en proporciones variables según la función que cumpla y el uso al cuál está destinado. Un aditivo es un compuesto generalmente de naturaleza orgánica disuelto en el aceite. Rara vez es de naturaleza inorgánica y cuando es así se presenta como una dispersión estable por su insolubilidad en el medio.

- Antioxidantes
- Antiespumantes
- Anticorrosivos
- Inhibidores de cobre
- De polaridad



Ácidos orgánicos o ésteres naturales o sintéticos; aumentan el poder de humectación del aceite.

- Antidesgaste
- De extrema presión (EP)



Contienen AZUFRE; vulcanizan los elastómeros de cadena insaturada. Ej.: NBR

PROPIEDADES CARACTERÍSTICAS DE LOS ACEITES SINTÉTICOS Y MINERALES

SINTÉTICOS Y MINERALES

■ **Densidad a 15 °C, g/cm³**

■ **Viscosidad a 40 °C, cst**
■ **Viscosidad a 100 °C, cst**



Valor que indica la fluidez de un líquido: cuanto mayor es la viscosidad, menor es la fluidez..

■ **Índice de viscosidad**



Valor que indica la variación de la viscosidad de un líquido con la temperatura. Cuanto mayor es el índice de viscosidad, menor es la variación de la viscosidad con la temperatura.

■ **Punto de inflamación, °C**



Es la temperatura más baja a la cual un fluido comienza a emitir vapores en cantidad tal que, al acercarse una pequeña llama, provoca su combustión instantánea.

■ **Punto de fluidez, °C**



Es la temperatura más baja a la que un líquido puede ser vertido o fluido. Indica el comportamiento de un fluido a bajas temperaturas.

ADEMÁS, LOS ACEITES MINERALES POSEEN OTRAS PROPIEDADES:

■ **Punto de anilina**



Refleja el contenido de hidrocarburos aromáticos; cuanto menor sea el valor, mayor será la presencia de este tipo de hidrocarburo y mayor la tendencia a deformar los compuestos de caucho.

■ **Contenido % HP → Contenido % HP**
■ **Contenido % HA, mono**
■ **HAPC %**



Reflejan la composición en hidrocarburos del aceite (Parafínico, Nafténico y Aromático).

Por otra parte los materiales comúnmente disponibles, poseen características distintivas que requieren de una apropiada selección ante una aplicación específica, considerando una evaluación que incluya: **Función operativa costo.**

RUGOSIDAD

La rugosidad superficial del eje debe estar dentro de los límites especificados por la norma DIM 4768, según se detalla en la siguiente tabla:

Elemento	Rugosidad (Ra)	Observación / Unidad
Eje	0,25 – 0,5 μm	(10 – 20 μinch)
Alojamiento	> 25 μm	Ra: 1,5 a 4,0 μm

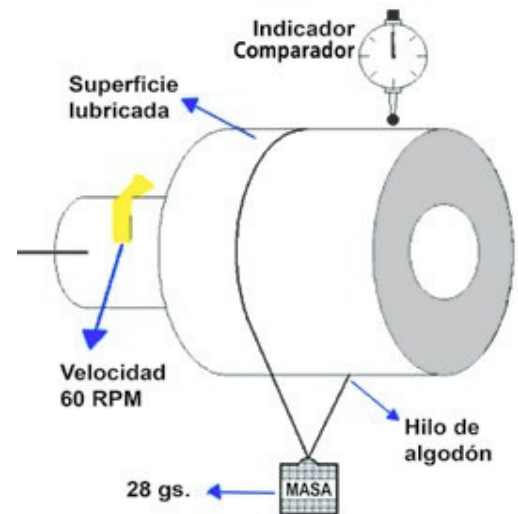

El acabado del eje es de mucha importancia ya que la mayoría de las aplicaciones del retén actúan sobre él.

Este, no debe presentar marcas de mecanizado (hélices o espiral), ya que si las hubiese, podrían tener un efecto de bombeo hacia el exterior del lubricante contenido.

Para verificar esto se puede realizar el ensayo que se muestra en la figura 1. Para esto, se monta el eje en un torno, se lubrica la superficie, y se hace girar el torno a una velocidad de 60 RPM.

El hilo de algodón (con la masa de 28 gr.) no debe desplazarse hacia ninguna dirección, de lo contrario, la superficie no posee la terminación adecuada.

Valores superiores a los indicados podrían ocasionar desgaste prematuro del retén.

Valores inferiores no garantizan la correcta lubricación del labio.

IMPORTANTE:

La dureza de los ejes debe ser de 35 HRC (mínimo) para un desempeño óptimo del retenedor.

CHAFLANES

Eje

Para evitar que el retén se dañe durante el proceso de instalación, el eje debe poseer un chaflán o un radio (según indicado en las figuras anteriores) en su extremo.

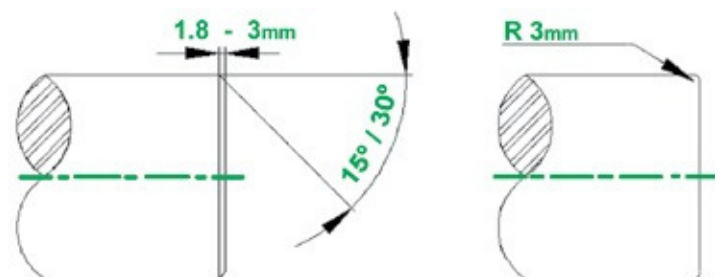

Alojamiento

Para facilitar el montaje, se recomienda que la entrada del alojamiento del retenedor esté chaflanada.

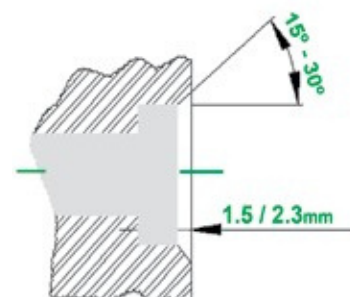

MONTAJE DEL RETEN DE LA FORMA CORRECTA

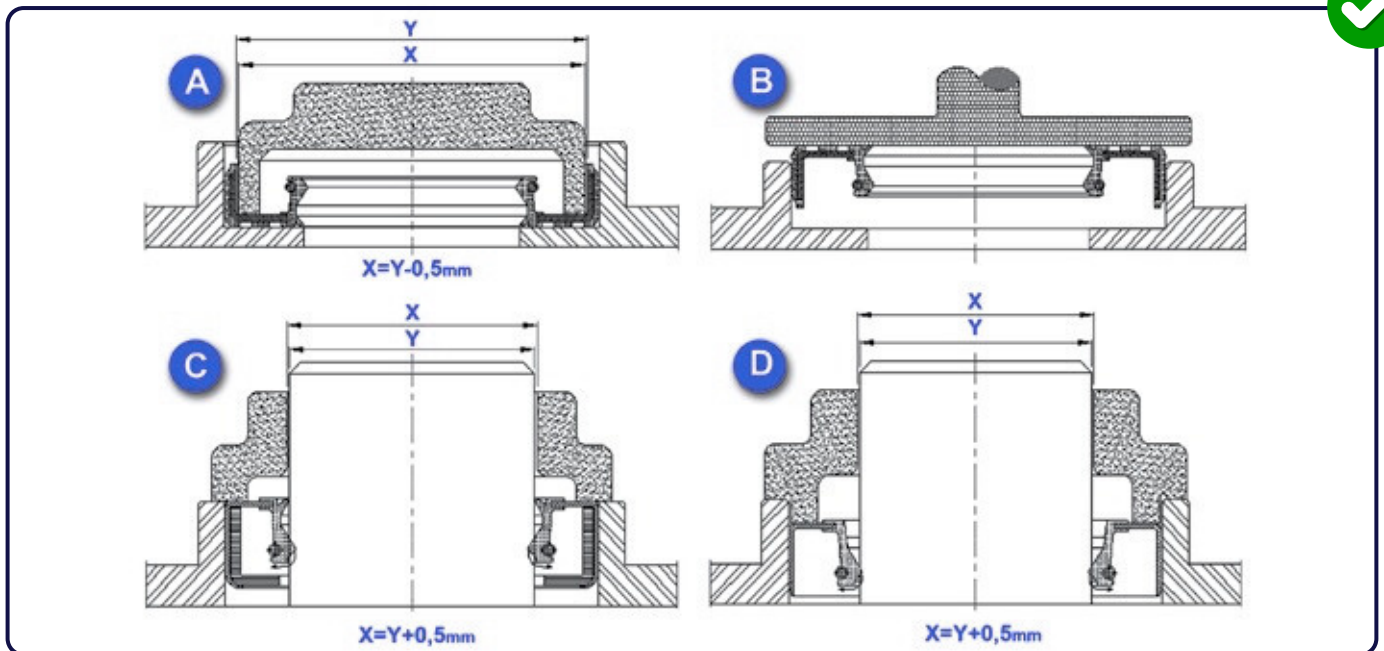

Las figuras A - B - C - D muestran la forma recomendada de cómo debe ser instalado un reten. Para facilitar el montaje en el alojamiento y en el eje, se recomienda lubricar el reten con el fluido que se va a utilizar antes de su instalación. Recuerde siempre que la presión para el montaje correcto del retenedor debe aplicarse lo más cerca posible del diámetro exterior del retenedor.

FORMA INCORRECTA

Las flechas indican la deformación del reten debido a un montaje incorrecto.

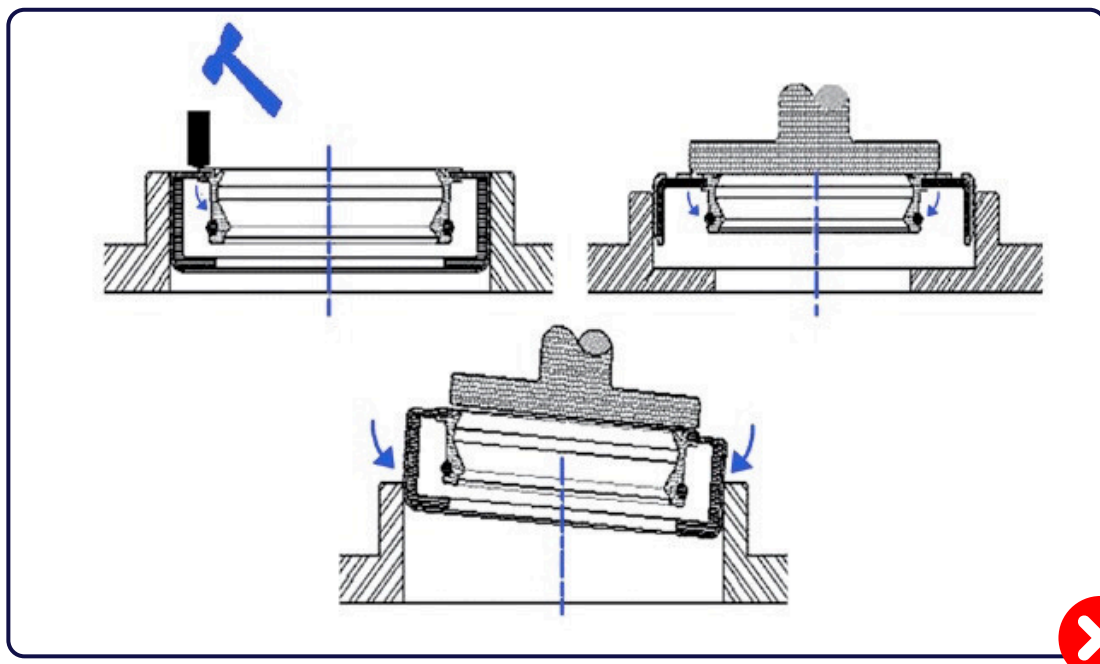

PRESIÓN

Bajo presión, el labio principal es sometido con más fuerza contra su superficie de contacto, causando un mayor rozamiento y un aumento de temperatura. La presión máxima para retenes convencionales es de 0,5 bar., a baja velocidad. Cuando las velocidades son altas, se acelera el desgaste, y se acorta de



manera apreciable la vida útil de la obturación y de la superficie de contacto. Cuando existe un diferencial de presión, ésta y la velocidad periférica se deben adecuar cuidadosamente. Los retenes radiales de eje deben estar fijados axialmente en el lado de la presión mas baja con el fin de evitar que sean expulsados del soporte.

Los retenes radiales de eje estándar, se pueden beneficiar del uso de un apoyo radial adicional, ya que esto evitará la excesiva distorsión del retén bajo presión y la presión del labio sobre la superficie de contacto.

PERFILES HIDRODINÁMICOS

El labio principal de retención puede ser reforzado incorporando, en la zona de contacto, un auxilio hidrodinámico.

En la Figura A se muestra una hélice (dependiendo del sentido de giro al que el retenedor será sometido, pudiendo ser horario 'H' o antihorario 'AH').

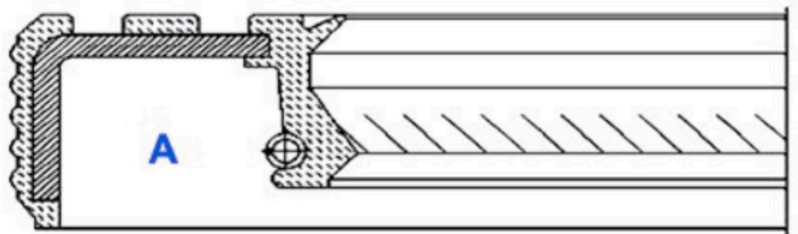

En la Figura B se muestra un bidireccional (BID). Este tipo de auxilio puede ser utilizado para ambos los sentidos de giro. Ambos los refuerzos (A y B) hacen que el fluido, al llegar a esta zona, sea bombeado hacia el interior.

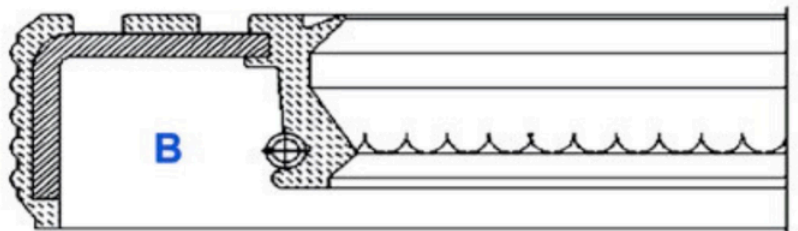



Ante una aplicación no contemplada y que requiera aclaración, puede ponerse en contacto con el área de ingeniería de producto a través de:



CONSULTAS@RETENSAV.COM.AR



ROSÁRIO - REPÚBLICA ARGENTINA

DISEÑOS LZ

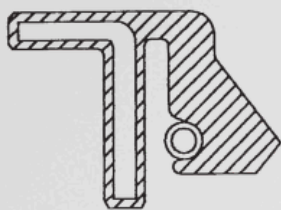

LZ01

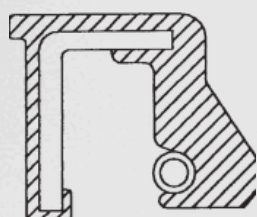

LZ02

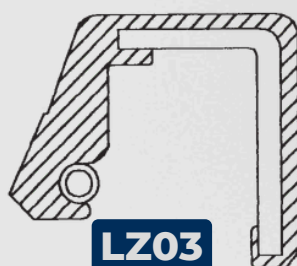

LZ03

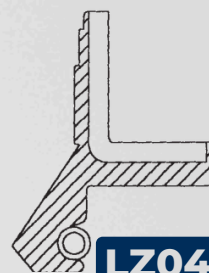

LZ04



LZ05

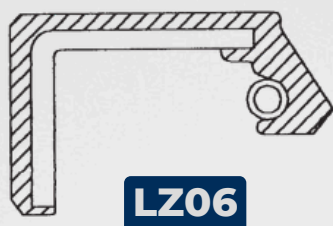

LZ06

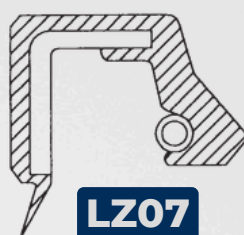

LZ07

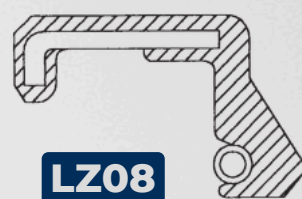

LZ08

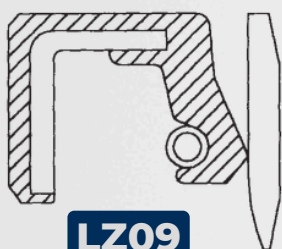

LZ09

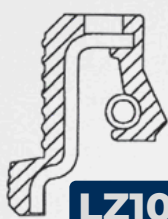

LZ10

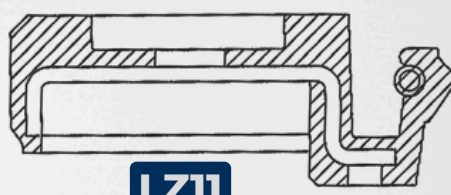

LZ11

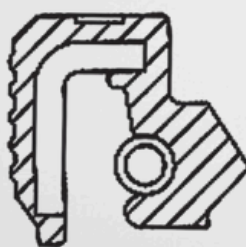

LZ12

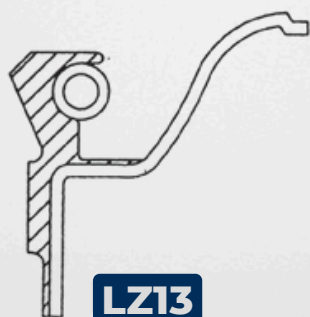

LZ13

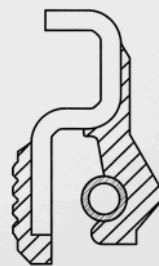

LZ14

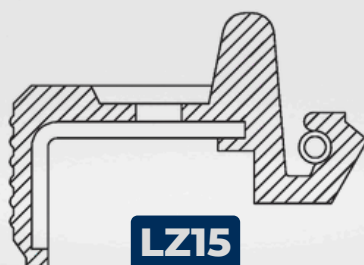

LZ15

LZ

DISEÑOS LR

LR

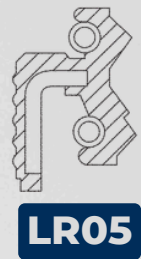
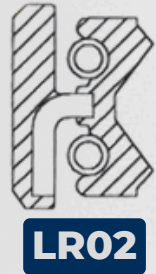

DISEÑOS MR

MR

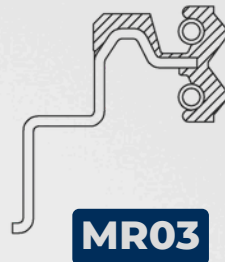
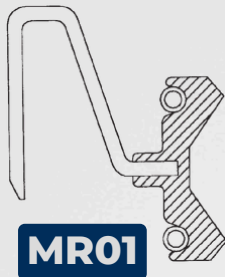

DISEÑOS T

T

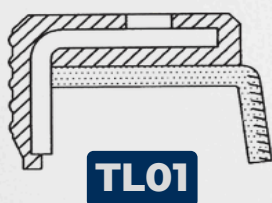

DISEÑOS P - F - KS - KR

P - F - KS - KR

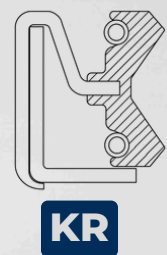

DISEÑOS LX

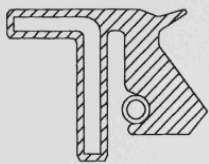

LX01

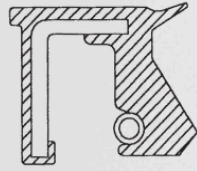

LX02

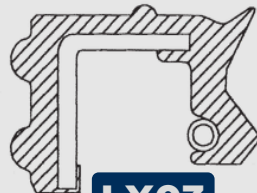

LX03



LX04



LX05

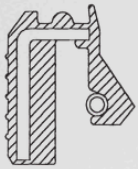

LX06

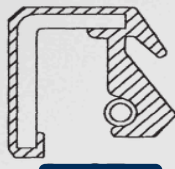

LX07



LX08



LX09



LX10

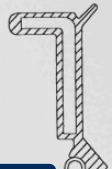

LX11



LX12

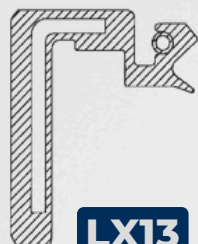

LX13

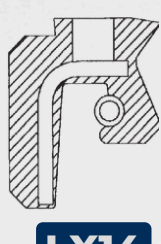

LX14

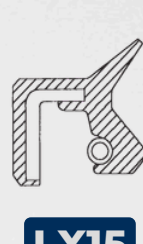

LX15

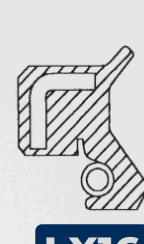

LX16

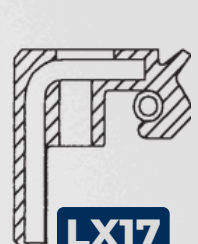

LX17

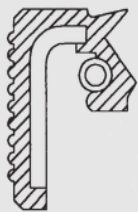

LX18

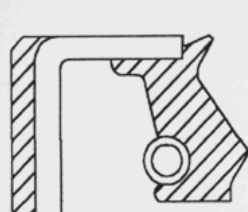

LX19



LX20

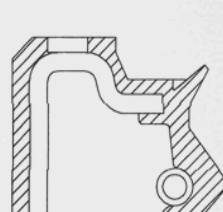

LX21

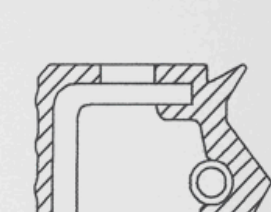

LX22



LX23

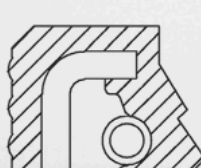

LX24

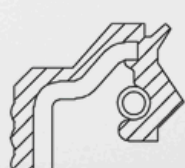

LX25

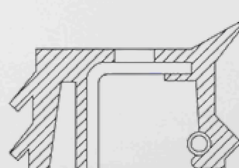

LX26



LX27

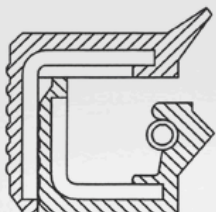

LX28



LX29



LX30

LX

DISEÑOS LS

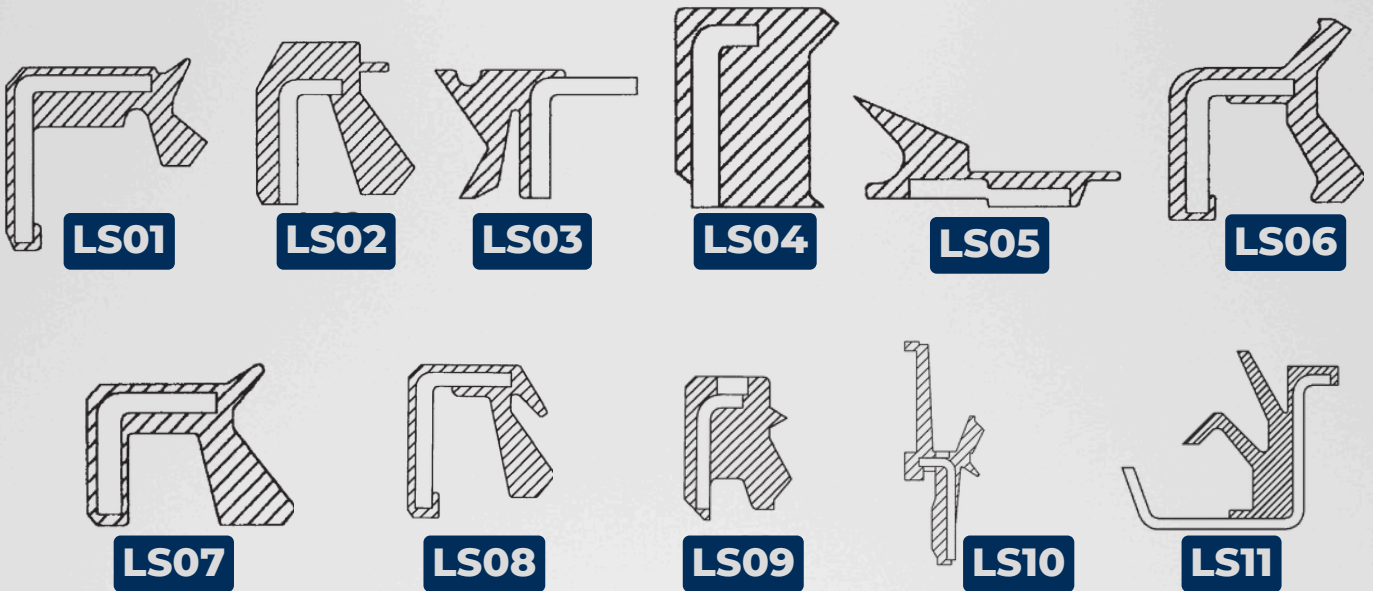

DISEÑOS LT

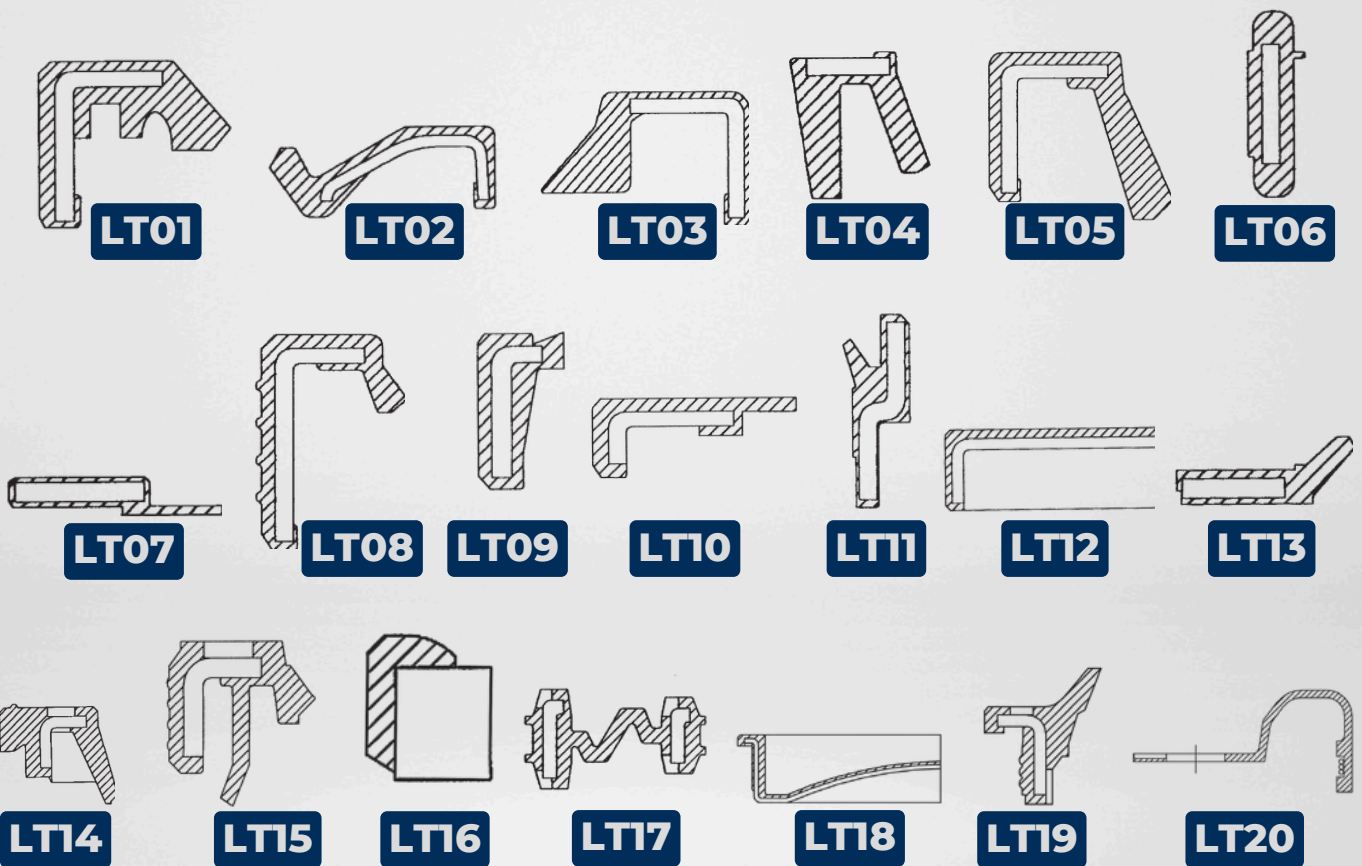

DISEÑOS LW

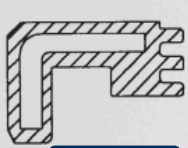

LW01



LW02

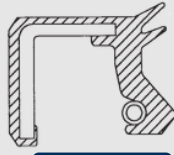

LW03

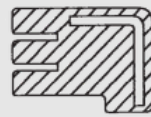

LW04

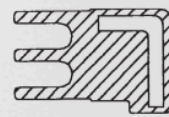

LW05

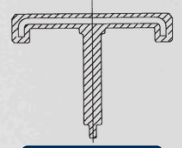

LW06

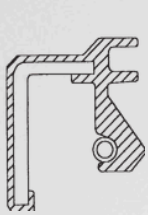

LW07



LW08

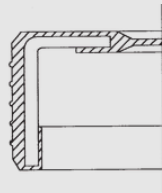

LW09

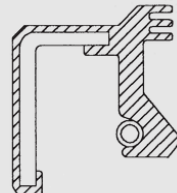

LW10

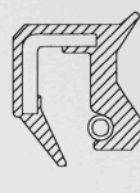

LW11

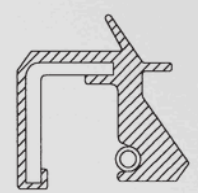

LW12



LW13



LW14

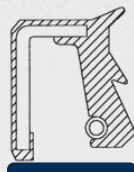

LW15

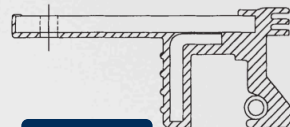

LW16



LW17



LW18



LW19



LW20



LW21



LW22

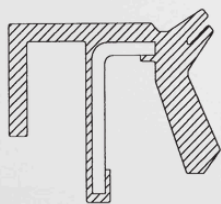

LW23

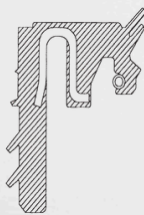

LW24

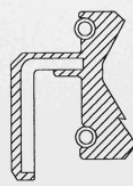

LW25

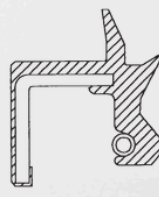

LW26

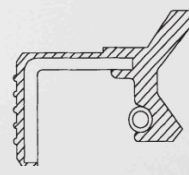

LW27



LW28

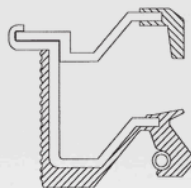

LW29



LW30

LW

DISEÑOS LW

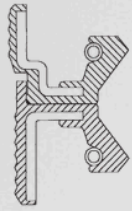

LW31

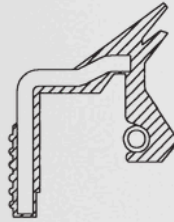

LW32

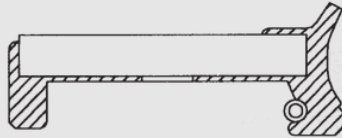

LW33

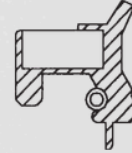

LW34

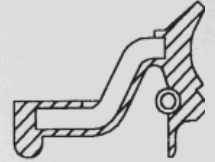

LW35

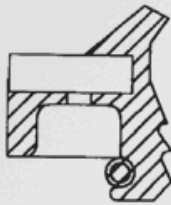

LW36



LW37



LW38

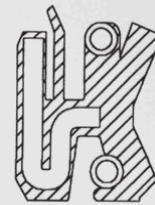

LW39

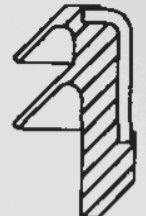

LW40

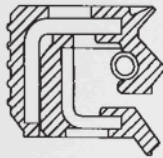

LW41

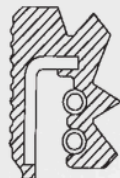

LW42

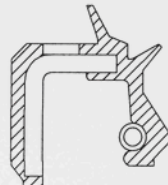

LW43



LW44

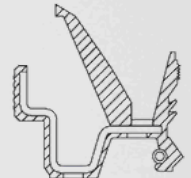

LW45

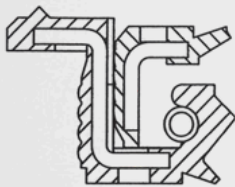

LW46

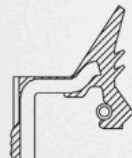

LW47

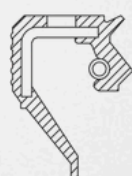

LW48

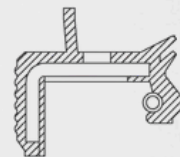

LW49

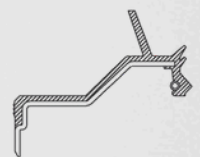

LW50



LW51



LW52

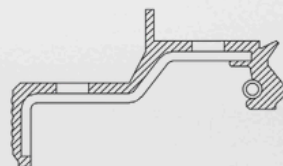

LW53

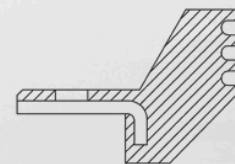

LW54

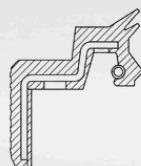

LW55

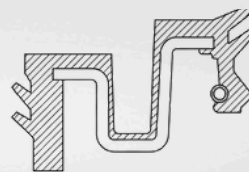

LW56

LW

DISEÑOS MS

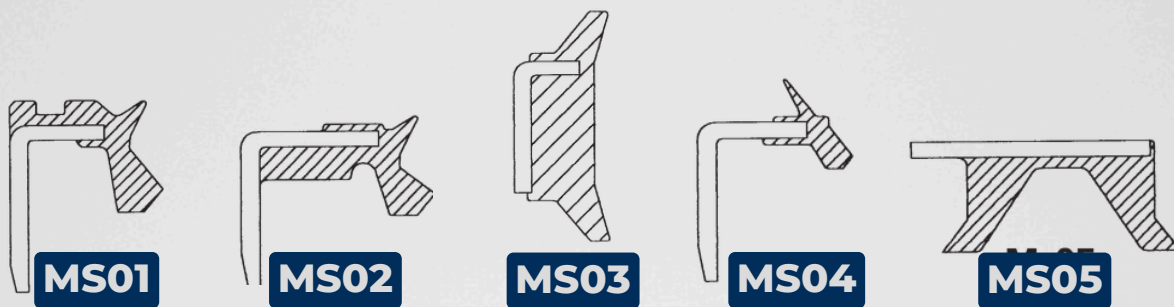

MS

DISEÑOS MT



MT01



MT02



MT03



MT04



MT05

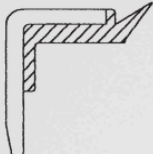

MT06

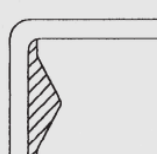

MT07

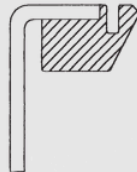

MT08



MT09

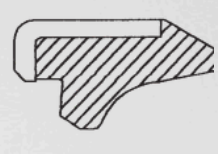

MT10

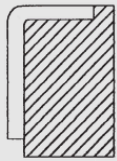

MT11



MT12



MT13

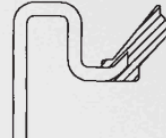

MT14



MT15

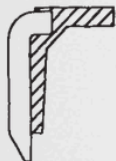

MT16



MT17

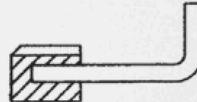

MT18

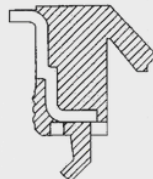

MT19



MT20

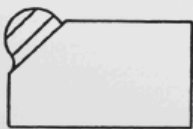

MT21

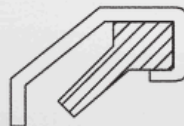

MT22

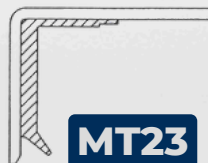

MT23

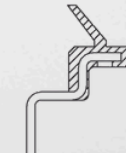

MT24

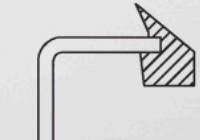

MT25

MT

DISEÑOS MW



MW01

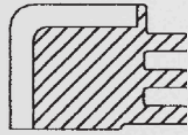

MW02

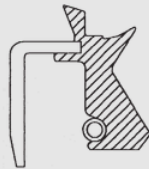

MW03

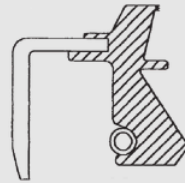

MW04

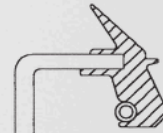

MW05

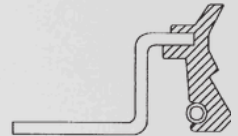

MW06

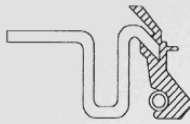

MW07

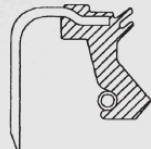

MW08

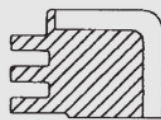

MW09

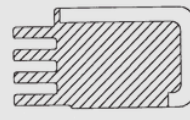

MW10

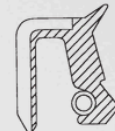

MW11

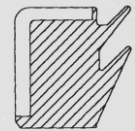

MW12

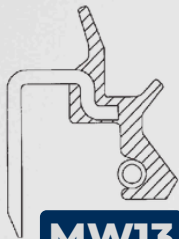

MW13

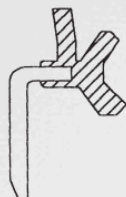

MW14

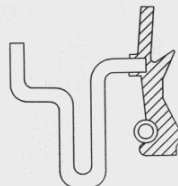

MW15

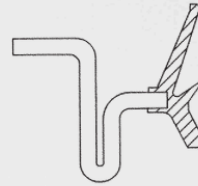

MW16



MW17

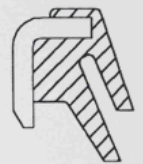

MW18

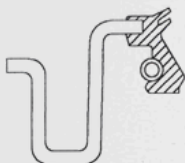

MW19

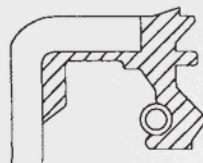

MW20

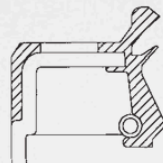

MW21

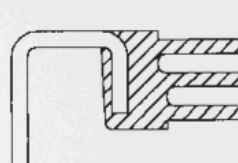

MW22

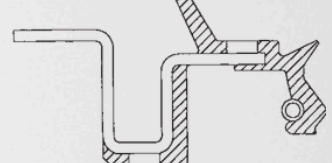

MW23

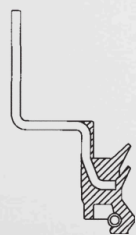

MW24

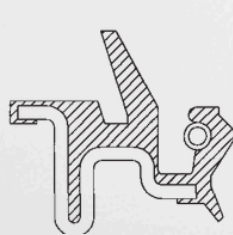

MW25

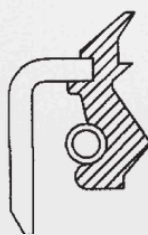

MW26

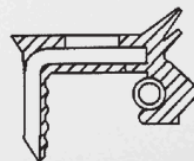

MW27

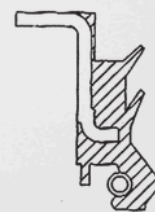

MW28

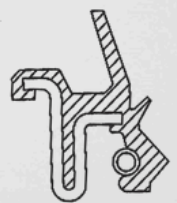

MW29

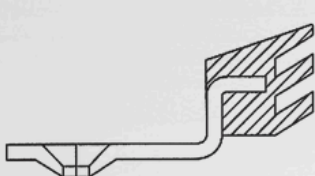

MW30

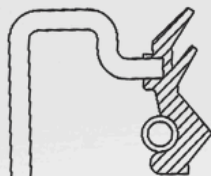

MW31

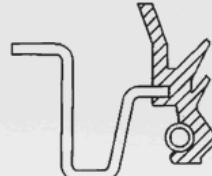

MW32

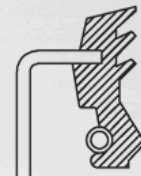

MW33

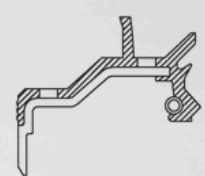

MW34

DISEÑOS MX

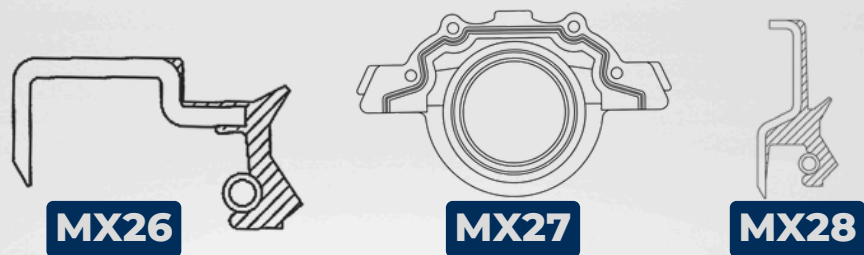
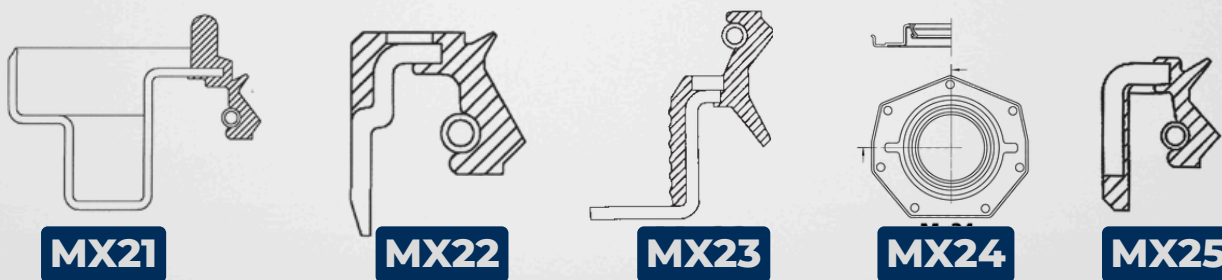
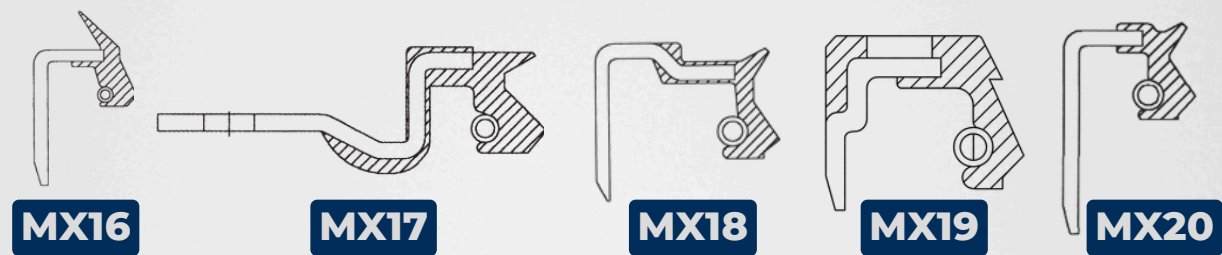
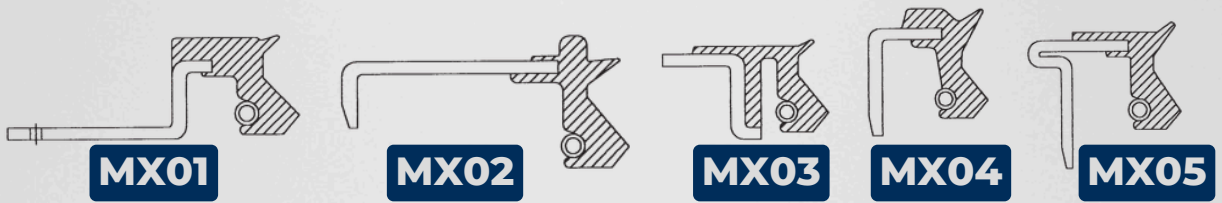

MX

DISEÑOS MZ

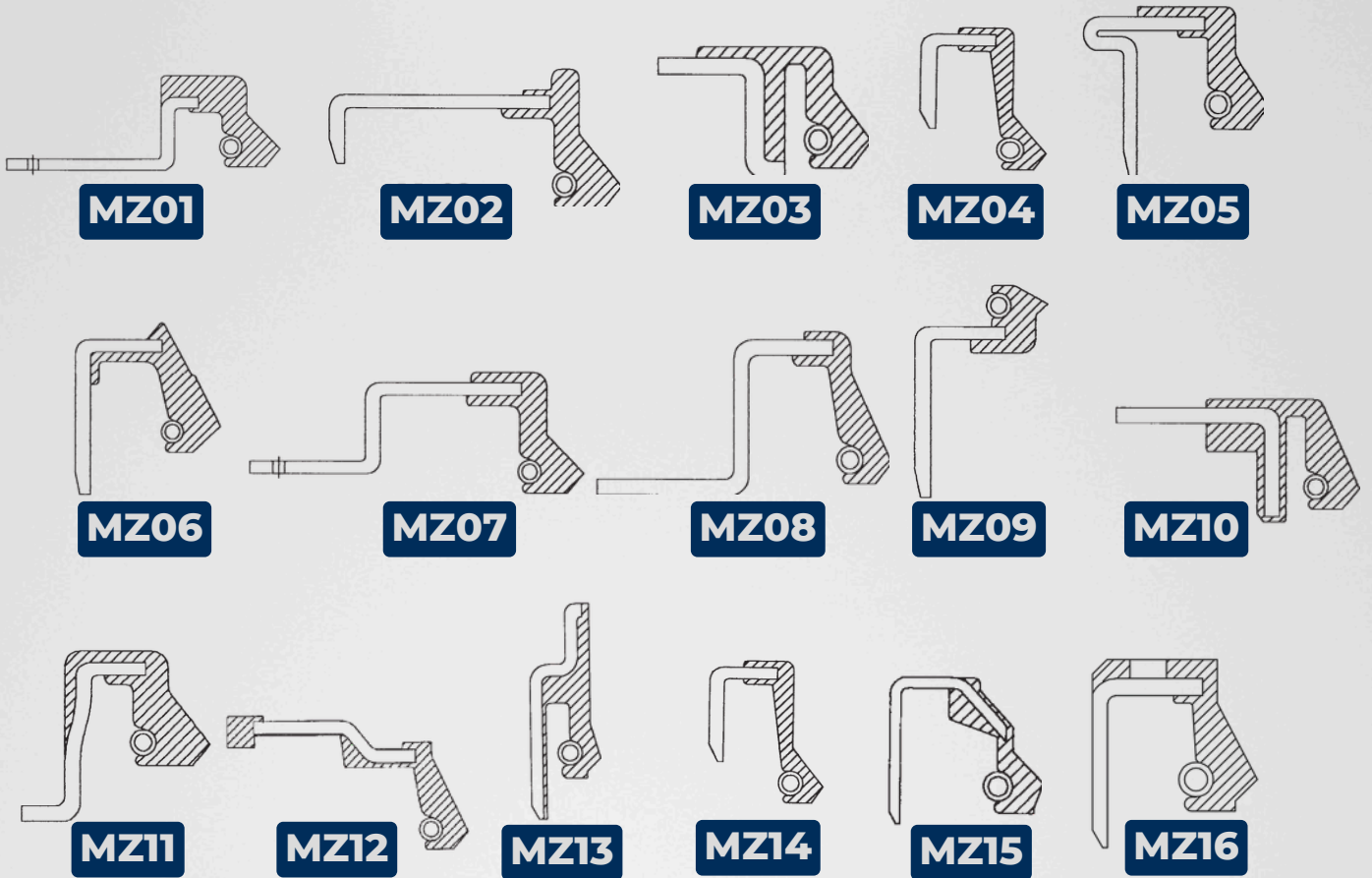

DISEÑOS KZ



DISEÑOS KW

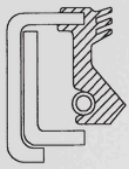

KW01



KW02

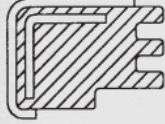

KW03

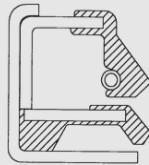

KW04

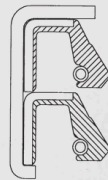

KW05

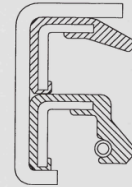

KW06

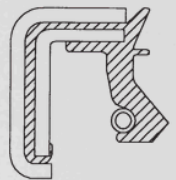

KW07

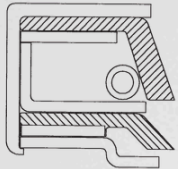

KW08

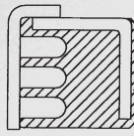

KW09

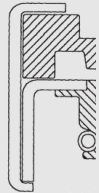

KW10

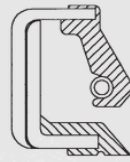

KW11

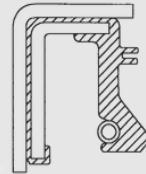

KW12

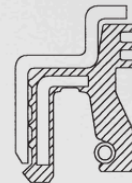

KW13

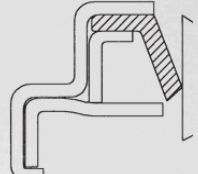

KW14

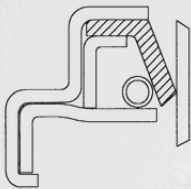

KW15

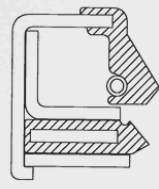

KW16

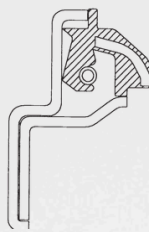

KW17

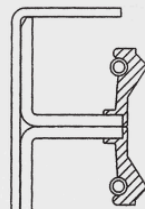

KW18

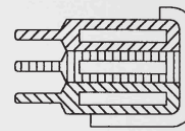

KW19

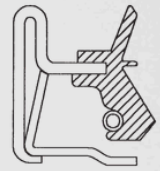

KW20

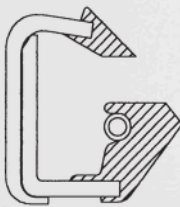

KW21

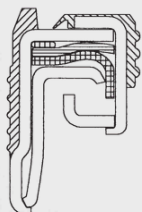

KW22

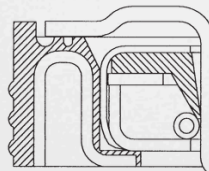

KW23

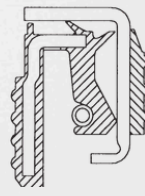

KW24

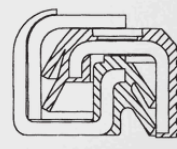

KW25

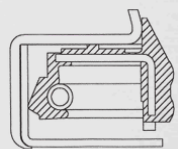

KW26

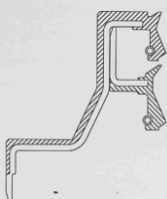

KW27

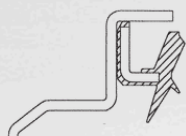

KW28

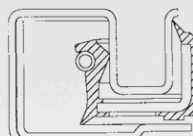

KW29

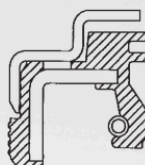

KW30

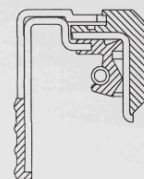

KW31

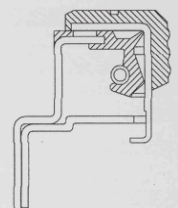

KW32

DISEÑOS KW

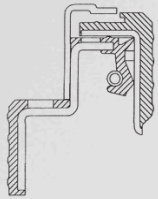

KW33

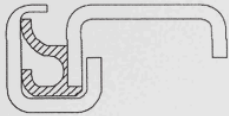

KW34

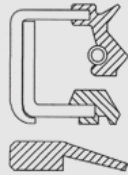

KW35

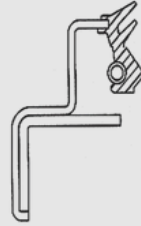

KW36

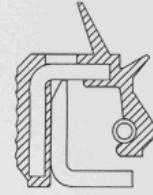

KW37

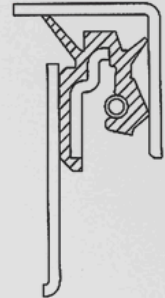

KW38

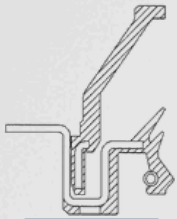

KW39

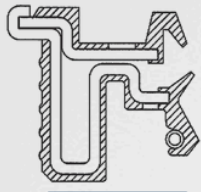

KW40

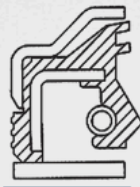

KW41

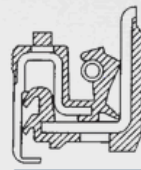

KW42

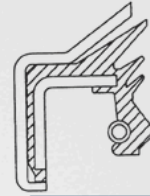

KW43

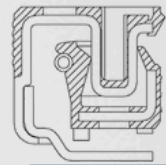

KW44

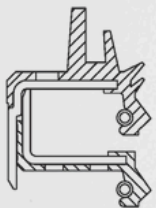

KW45

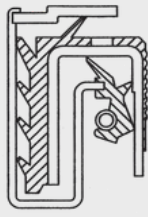

KW46

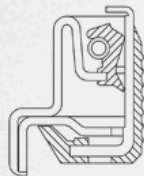

KW47

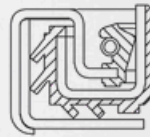

KW48

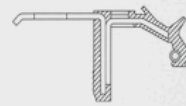

KW49



KW50



KW51

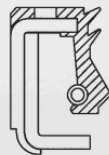

KW52

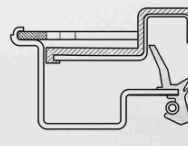

KW53

DISEÑOS KX

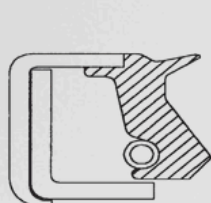

KX01



KX02

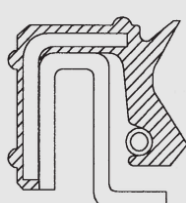

KX03



KX04

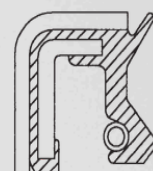

KX05

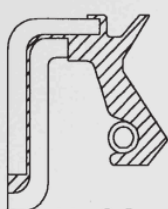

KX06

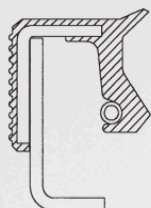

KX07

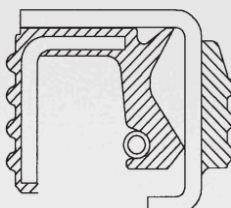

KX08

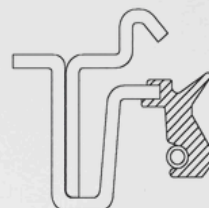

KX09

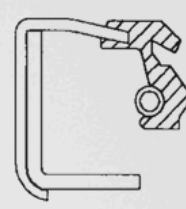

KX10

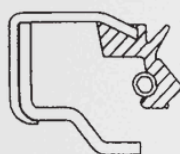

KX11



KX12

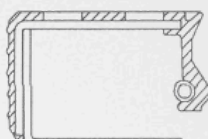

KX13



KX14

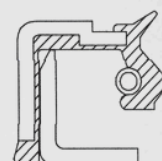

KX15

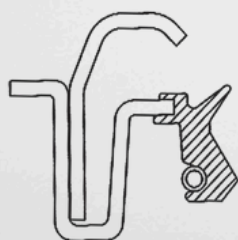

KX16

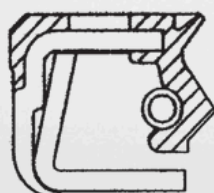

KX17

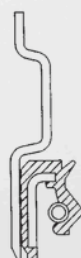

KX18

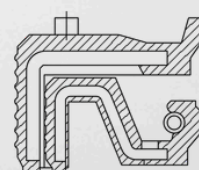

KX19

DISEÑOS KP

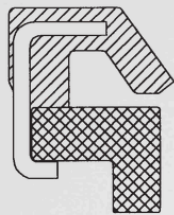

KP01

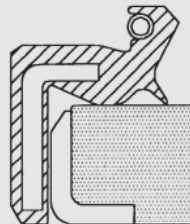

KP02

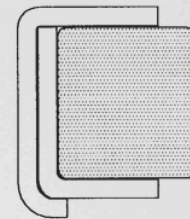

KP03

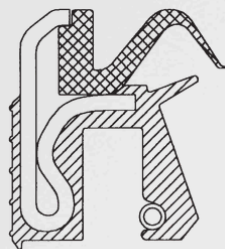

KP04

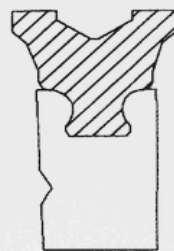

KP05

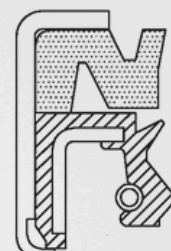

KP06

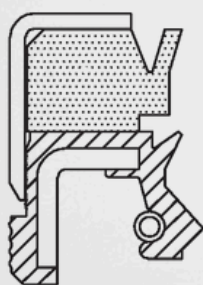

KP07

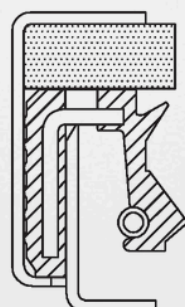

KP08

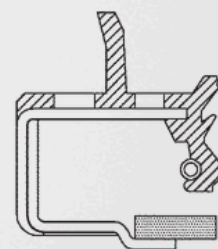

KP09

KP

DISEÑOS G

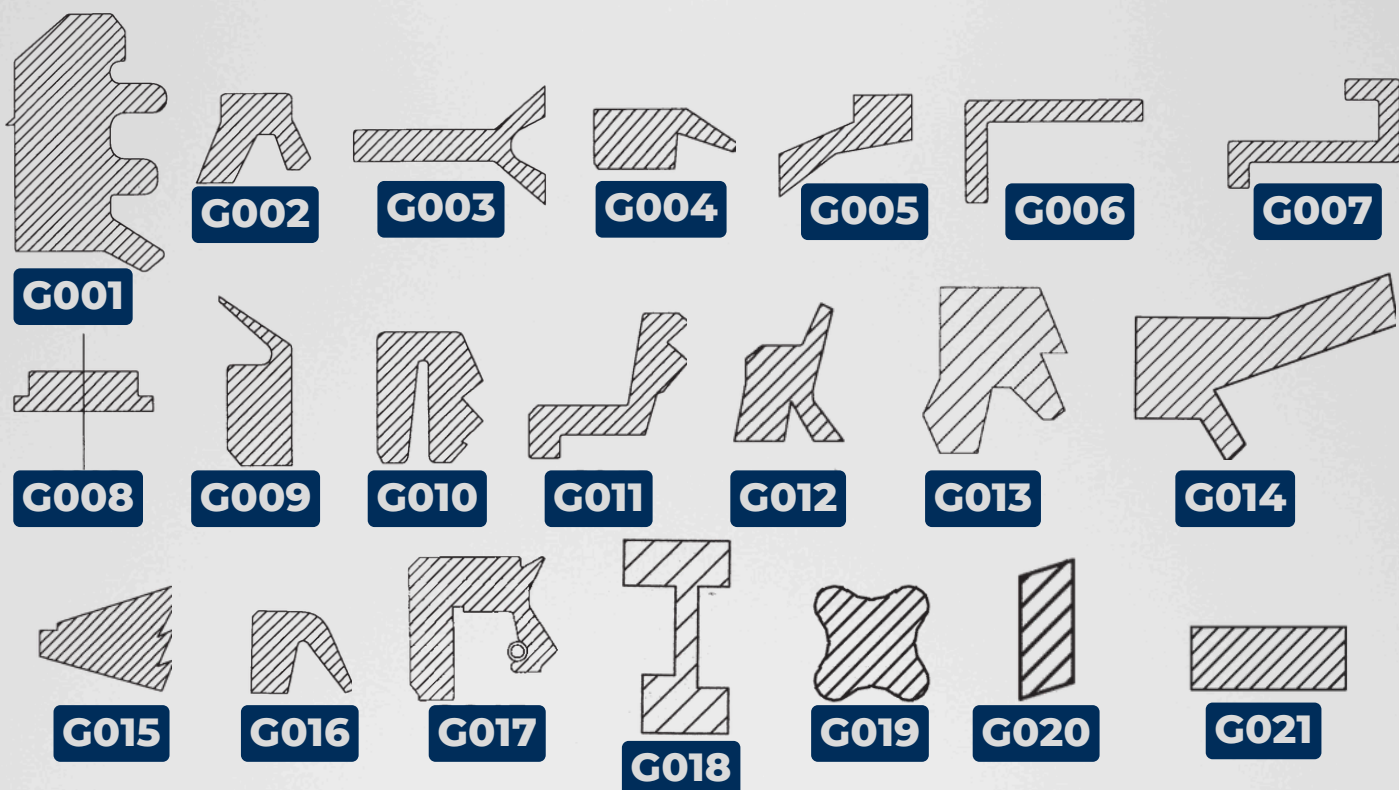

DISEÑOS GB



REDES SOCIALES



retensav.com.ar



empresa@retensav.com.ar



@savretentores



(54) 9 3413 22-2025



@retenessavargentina



SAV Retentores

Siganos, en nuestras redes sociales
y manténgase al tanto de nuestros contenidos.

